



**SVING**<sup>®</sup>



**HORECA**

**KATALOG**  
2020 / 2021

[www.sving.cz](http://www.sving.cz)

ceny platné  
od 10. 9. 2020



PROFESIONÁLNÍ PRODUKTY PRO

# ÚKLID A MYTÍ V GASTRO PROVOZECH

VELMI ÚČINNÉ KONCENTRÁTY ■ APLIKAČNÍ POMŮCKY ■ DÁVKOVAČE  
ŘEŠENÍ PRO KAŽDOU OBLAST



CORMEN s.r.o., Průmyslová 1420, Bystřice nad Pernštejnem,  
Tel.: +420 565 400 300, [www.cormen.cz](http://www.cormen.cz)





**ZÁKAZNICKÁ  
LINKA:**

**800 870 889**

Každý všední den  
8,00 - 16,00 hod.



[www.facebook.com/svinggastro1](https://www.facebook.com/svinggastro1)



[www.instagram.com/svinggastro/](https://www.instagram.com/svinggastro/)



[www.sving.cz](http://www.sving.cz)

## JÍDELNÍ PŘÍBORY

3 - 22

jídelní, dezertní, steakové, doplňky

## STOLNÍ PORCELÁN

23 - 56

talíře, šálky, podšálky, hrnky, mísy, konvice, servírovací doplňky, servírovací prkna

## NÁPOJOVÉ SKLO

57 - 74

kalíšky, odlivky, pивní sklo, barové sklo, zmrzlinky, džbány

## BAROVÉ VYBAVENÍ

75 - 88

barové sklo, shakery, nalévátka, chladiče, podnosy, odšťavňovače, mixéry

## RESTAURAČNÍ VYBAVENÍ

89 - 116

snídaňové sety, chafingy, bankety, podnosy, košíky, menážky

## KUCHYŇSKÉ VYBAVENÍ

117 - 156

gastronádoby, hrnce, pánve, naběračky, nože, prkénka, termovárnice, vozíky, regály

## TECHNOLOGIE

157 - 184

kávovary, grily, fritézy, kuchyňské roboty, chladničky, myčky

## JEDNORÁZOVÉ NÁDOBÍ

185 - 204

kelímky, zatavovací stroj, tácky, talíře, misky, příbory, alobal, brčka

## POKOJOVÉ VYBAVENÍ

205 - 218

hotelová kosmetika a doplňky, ramínka, orientační značení, fény, minibary

## TEXTIL

219 - 230

ubrusy, ručníky, ložní program, pantofle, zástěry, utěrky, chňapky

## PAPÍROVÝ PROGRAM

231 - 264

ubrousky, prostírání, rozetky, toaletní papír, ručníky, utěrky

## ÚKLID A HYGIENA

267 - 304

čisticí přípravky, mycí prostředky, prací prášky, mýdla, pytle na odpady, hadry a košťata, úklidové vozíky





## JÍDELNÍ PŘÍBORY

Lžičky na kávu a limo	4
MILANO	5
FORTUNA +	6
TREND	7
ELEGANCE	8
POLY, nože na steak	9
LINIE	10
SVING	11
KENT	12
FOCUS	13
BALET	14
PRESTIGE	15
FUSION	16
UNIC	17
CASINO	18
SIGNUM	19
FLAIR	20
BAGUETTE Stone-Washed	21
Servisy	22



### Lžička na kávu HOTEL

Chromová ocel 18/0, síla materiálu 1,8 mm, povrchová úprava mat.

	číslo	popis	balení	Kč/ks
1	132511	lžička na kávu	12	2,20



### Lžička na kávu GASTRO

Chromová ocel 18/0, síla materiálu 1,8 mm, povrchová úprava mat.

	číslo	popis	balení	Kč/ks
2	132512	lžička na kávu	12	2,20



### Lžičky COFFEE

Chromová ocel 18/0, síla materiálu 1,8 - 2,0 mm, povrchová úprava mat.

	číslo	popis	balení	Kč/ks
3	162440	lžička moka	12	6,80
4	162439	lžička na kávu	12	7,80
5	162441	lžička na limo 20,5 cm	12	10,50



vidlička jídelní



nůž jídelní



lžičce jídelní



lžičce na kávu



jen  
**27,60 Kč**  
sada příborů



### MILANO

Chromová ocel 18/0, síla materiálu 1,8 mm, povrchová úprava mat.

	číslo	popis	balení	Kč/ks
1	70832	vidlička jídelní	12	6,40
2	123119	nůž jídelní	12	10,60
3	70828	lžičce jídelní	12	6,40
4	70830	lžičce na kávu	12	4,20

vidlička jídelní



nůž jídelní



lžíce jídelní



lžíce na kávu



vidlička moučnicková



lžíce na limo 18 cm



jen  
**51,30 Kč**  
sada příborů



### FORTUNA+

Chromová ocel 18/0, síla materiálu 2 mm, povrchová úprava lesk.

	číslo	popis	balení	Kč/ks
1	123120	vidlička jídelní	12	11,50
2	123121	nůž jídelní	12	19,50
3	123122	lžíce jídelní	12	11,50
4	123123	lžíce na kávu	12	8,80
	123124	vidlička moučnicková	12	7,80
	123125	lžíce na limo 18 cm	12	10,50



vidlička jídelní



nůž jídelní



lžice jídelní



lžice na kávu



nůž dezertní



nůž na ryby



jen  
**51,30 Kč**  
sada příborů



### TREND

Chromová ocel 18/0, síla materiálu 2 mm,  
povrchová úprava lesk.

	číslo	popis	balení	Kč/ks
1	111780	vidlička jídelní	12	11,50
2	123118	nůž jídelní	12	19,50
3	111781	lžice jídelní	12	11,50
4	111782	lžice na kávu	12	8,80
	135001	nůž dezertní	12	15,50
	135004	nůž na ryby	12	11,00



**81,- Kč**  
sada příborů

## ELEGANCE

Chromová ocel 18/0, síla materiálu 3 mm, nože 7 mm, vysoce leštěno.

	číslo	popis	balení	Kč/ks
1	70790	vidlička jídelní	12	21,00
2	123063	nůž jídelní	12	27,00
3	70783	lžice jídelní	12	21,00
4	70785	lžice na kávu	12	12,00
	70789	vidlička dezertní	12	18,00
	123064	nůž dezertní	12	24,00
	70782	lžice dezertní	12	18,00
	70784	lžice moka	12	11,00
	123065	nůž na ryby	12	18,00
	123066	nůž na steak	12	27,00
	70791	vidlička moučníková	12	12,00
	73642	lžice na limo 18 cm	12	18,00





**114,- Kč**  
sada příborů

**POLY**

Chromová ocel 18/0, síla materiálu 1,8 mm, nůž 1,2 mm, povrchová úprava lesk, rukojeť polywood.

	číslo	popis	balení	Kč/ks
1	71725	vidlička jídelní	12	39,00
2	71727	nůž na steak	12	39,00
3	71726	lžíce jídelní	12	39,00



**NŮŽ NA STEAK JUMBO**

	číslo	popis	balení	Kč/ks
4	152430	nůž na steak světlý	1	99,00
5	152431	nůž na steak tmavý	1	99,00



**NŮŽ NA STEAK EVROPA**

Nerezová ocel 18/0, síla materiálu 6 mm.

	číslo	popis	balení	Kč/ks
6	123086	nůž na steak	12	39,00



vidlička jídelní



nůž jídelní



lžice jídelní



lžice na kávu



vidlička dezertní



nůž dezertní



lžice dezertní



lžice moka



nůž na ryby



vidlička moučnicková



**88,- Kč**  
sada příborů



## LINIE

Chromová ocel 18/0, síla materiálu 2,5 mm, nože 6 mm, vysoce leštěno.

číslo	popis	balení	Kč/ks
1 70811	vidlička jídelní	12	23,00
2 123075	nůž jídelní	12	29,00
3 70804	lžice jídelní	12	23,00
4 70806	lžice na kávu	12	13,00
70810	vidlička dezertní	12	19,00
123076	nůž dezertní	12	25,00
70803	lžice dezertní	12	19,00
70805	lžice moka	12	11,00
123077	nůž na ryby	12	19,00
70812	vidlička moučnicková	12	13,00



### SVING

Chromová ocel 18/0, síla materiálu 3 mm, nože 7 mm, vysoce leštěno.

	číslo	popis	balení	Kč/ks
1	70821	vidlička jídelní	12	33,00
2	123060	nůž jídelní	12	34,00
3	70814	lžice jídelní	12	33,00
4	70816	lžice na kávu	12	20,00
	70820	vidlička dezertní	12	30,00
	123061	nůž dezertní	12	30,00
	70813	lžice dezertní	12	30,00
	70815	lžice moka	12	16,00
	70819	nůž na ryby	12	29,00
	70822	vidlička moučnicková	12	20,00

**120,- Kč**  
sada příborů





**121,- Kč**  
sada příborů

## KENT

Chromová ocel 18/0, síla materiálu 2,5 mm, nože 6 mm, vysoce leštěno.

	číslo	popis	balení	Kč/ks
1	70801	vidlička jídelní	12	32,00
2	123078	nůž jídelní	12	38,00
3	70794	lžíce jídelní	12	32,00
4	70796	lžíce na kávu	12	19,00
	70800	vidlička dezertní	12	27,00
	123079	nůž dezertní	12	38,00
	70793	lžíce dezertní	12	27,00
	70795	lžíce moka	12	16,00
	123080	nůž na ryby	12	29,00
	123081	nůž na steak	12	38,00
	70802	vidlička moučnicková	12	19,00
	118790	lžíce na limo 18 cm	12	29,00





**122,- Kč**  
sada příborů



**FOCUS**

Chromniklová ocel 18/10, síla materiálu 3 mm, nože 7 mm, vysoce leštěno.

	číslo	popis	balení	Kč/ks
1	118773	vidlička jídelní	12	32,00
2	123082	nůž jídelní	12	39,00
3	118774	lžice jídelní	12	32,00
4	118778	lžice na kávu	12	19,00
	118776	vidlička dezertní	12	28,00
	123083	nůž dezertní	12	38,00
	118777	lžice dezertní	12	28,00
	118781	lžice moka	12	17,00
	123084	nůž na ryby	12	29,00
	123085	nůž na steak	12	39,00
	118779	vidlička moučnicková	12	19,00
	118782	lžice na limo 18 cm	12	30,00



**148,- Kč**  
sada příborů

### BALET

Chromová ocel 18/0, síla materiálu 3 mm, nože 7 mm, vysoce leštěno.

	číslo	popis	balení	Kč/ks
1	70780	vidlička jídelní	12	40,00
2	123067	nůž jídelní	12	45,00
3	70773	lžice jídelní	12	40,00
4	70775	lžice na kávu	12	23,00
	70779	vidlička dezertní	12	37,00
	123068	nůž dezertní	12	41,00
	70772	lžice dezertní	12	37,00
	70774	lžice moka	12	17,00
	123069	nůž na ryby	12	38,00
	123070	nůž na steak	12	39,00
	70781	vidlička moučnicková	12	23,00
	118791	lžice na limo 22 cm	12	37,00







### PRESTIGE

Chromniklová ocel 18/10, síla materiálu 4 mm, nože 8 mm, vysoce leštěno.

	číslo	popis	balení	Kč/ks
1	126070	vidlička jídelní	12	42,00
2	126069	nůž jídelní	12	45,00
3	126071	lžice jídelní	12	42,00
4	126075	lžice na kávu	12	23,00
	126073	vidlička dezertní	12	36,00
	126072	nůž dezertní	12	40,00
	126074	lžice dezertní	12	36,00
	126078	lžice moka	12	16,00
	126077	nůž na ryby	12	36,00
	126080	nůž na steak	12	36,00
	126076	vidlička moučnicková	12	25,00
	126079	lžice na limo 22 cm	12	38,00



152,- Kč  
sada příborů



## FUSION

Chromniklová ocel 18/10, síla materiálu 3,5 mm, nože 8 mm, vysoce leštěno.

	číslo	popis	balení	Kč/ks
1	162569	vidlička jídelní	12	44,00
2	162570	nůž jídelní	12	47,00
3	162571	lžice jídelní	12	44,00
4	162572	lžice na kávu	12	25,00
	162573	vidlička dezertní	12	38,00
	162574	nůž dezertní	12	42,00
	162575	lžice dezertní	12	38,00
	162576	lžice moka	12	18,00
	162577	nůž na ryby	12	38,00
	162578	nůž na steak	12	47,00
	162579	vidlička moučníková	12	27,00
	162580	lžice na limo 22 cm	12	39,00

**160,- Kč**  
sada příborů



- vidlička jídelní
- nůž jídelní monoblok
- nůž jídelní monoblok atyp
- nůž jídelní dutá střenka
- lžice jídelní
- lžice na kávu
- lžice dezertní
- vidlička dezertní
- nůž dezertní monoblok
- nůž dezertní monoblok atyp
- nůž dezertní dutá střenka
- lžice moka
- lžice předkrmová
- lžice gourmet
- lžice na bujon
- lžice na limo
- vidlička moučnicková
- vidlička na ústřice
- vidlička na ryby
- nůž na ryby
- nůž na ryby atyp
- nůž na steak monoblok
- nůž na máslo
- nůž na máslo atyp



**UNIC**

Chromniklová ocel 18/10, vysoce leštěno.  
Model UNIC od WMF dělá velký dojem svým jasným  
a funkčním tvarem s harmonickými proporcemi.

NA  
OBJEDNÁVKU

**235,- Kč**  
sada příborů

	číslo	popis	balení	Kč/ks
1	98430	vidlička jídelní	12	68,00
2	98432	nůž jídelní monoblok	12	72,00
	98431	nůž jídelní monoblok atyp	12	169,00
	118795	nůž jídelní dutá střenka	12	268,00
3	98429	lžice jídelní	12	68,00
4	98437	lžice na kávu	12	34,00
	98433	lžice dezertní	12	53,00
	98434	vidlička dezertní	12	53,00
	98436	nůž dezertní monoblok	12	67,00
	98435	nůž dezert. monoblok atyp	12	145,00
	118796	nůž dezertní dutá střenka	12	261,00
	98438	lžice moka	12	30,00
	98439	lžice předkrmová	12	38,00
	98440	lžice gourmet	12	53,00
	98450	lžice na bujon	12	59,00
	98448	lžice na limo	12	54,00
	98445	vidlička moučnicková	12	39,00
	98444	vidlička na ústřice	12	38,00
	98442	vidlička na ryby	12	52,00
	98443	nůž na ryby	12	66,00
	98441	nůž na ryby atyp	12	142,00
	98449	nůž na steak monoblok	12	68,00
	98447	nůž na máslo	12	62,00
	98446	nůž na máslo atyp	12	117,00



vidlička jídelní  
 nůž jídelní monoblok  
 lžice jídelní  
 lžice na kávu  
 lžice dezertní  
 vidlička dezertní  
 nůž dezertní monoblok  
 lžice moka  
 lžice předkrmová  
 lžice gourmet  
 lžice na bujon  
 lžice na limo  
 vidlička moučnicková  
 vidlička na ústřice  
 vidlička na ryby  
 nůž na ryby  
 nůž na steak monoblok  
 nůž na máslo



NA  
OBJEDNÁVKU

## CASINO

Chromiková ocel 18/10, vysoce leštěno. CASINO kolekce spojuje jednoduchost a elegantní linie. Tvoří řadu příborů, která ladí s jakýmkoli druhem porcelánu. Vyrobené z leštěné nerezové oceli Cromargan®. Řada CASINO poskytne hostům příbory, které nejen sedí pohodlně v jejich rukou, ale jsou také krásné na pohled. Každý jednotlivý kus od vidličky až po nůž monoblok s vroubkovanou čepelí tvoří součást ucelené sady, která bude perfektně doplňovat libovolnou tabuli.

	číslo	popis	balení	Kč/ks
1	131032	vidlička jídelní	12	91,00
2	131033	nůž jídelní monoblok	12	79,00
3	131031	lžice jídelní	12	91,00
4	131037	lžice na kávu	12	53,00
	131034	lžice dezertní	12	77,00
	131035	vidlička dezertní	12	77,00
	131036	nůž dezertní monoblok	12	73,00
	131038	lžice moka	12	45,00
	131039	lžice předkrmová	12	62,00
	131040	lžice gourmet	12	77,00
	131048	lžice na bujon	12	77,00
	131046	lžice na limo	12	78,00
	131044	vidlička moučnicková	12	58,00
	131043	vidlička na ústřice	12	64,00
	131041	vidlička na ryby	12	74,00
	131042	nůž na ryby	12	81,00
	131047	nůž na steak monoblok	12	84,00
	131045	nůž na máslo	12	69,00

306,- Kč  
sada příborů



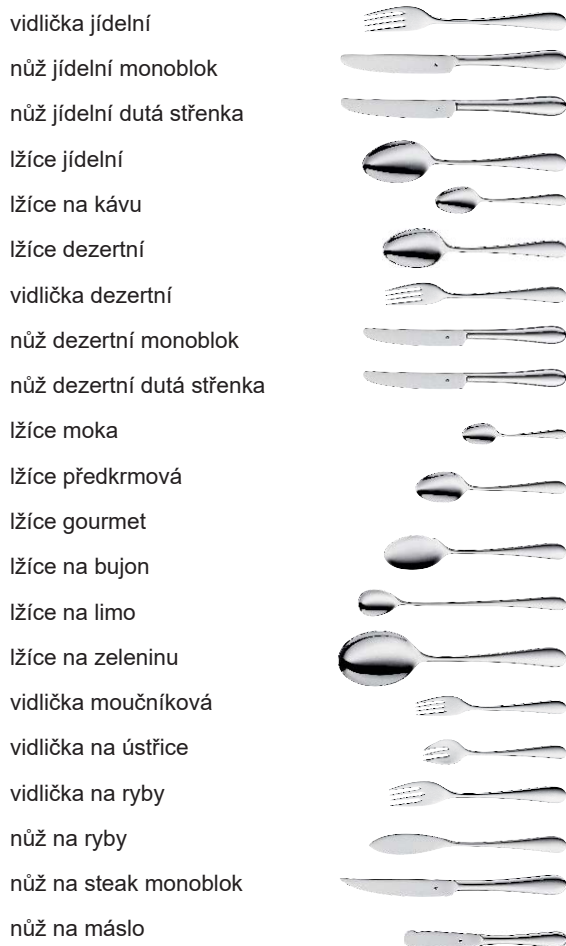

NA  
OBJEDNÁVKU

### SIGNUM

Chromniklová ocel 18/10, vysoce leštěno. SIGNUM řada příborů od WMF vytváří moderní a intimní prostředí u stolu. Tato kolekce harmonicky ladí s každým druhem porcelánu, ať už na snídani, oběd či večeři. Design kombinuje tradiční kulatý tvar s vyváženou jasnou linií.

	číslo	popis	balení	Kč/ks
1	84249	vidlička jídelní	12	90,00
2	84250	nůž jídelní monoblok	12	82,00
	118794	nůž jídelní dutá střenka	12	195,00
3	84248	lžice jídelní	12	89,00
4	84254	lžice na kávu	12	52,00
	84251	lžice dezertní	12	76,00
	84252	vidlička dezertní	12	76,00
	84253	nůž dezertní monoblok	12	75,00
	118255	nůž dezertní dutá střenka	12	195,00
	84255	lžice moka	12	44,00
	96399	lžice předkrmová	12	62,00
	96546	lžice gourmet	12	78,00
	84263	lžice na bujon	12	78,00
	84261	lžice na limo	12	77,00
	84256	lžice na zeleninu	12	173,00
	84259	vidlička moučnicková	12	56,00
	96149	vidlička na ústřice	12	66,00
	84257	vidlička na ryby	12	76,00
	84258	nůž na ryby	12	83,00
	84262	nůž na steak monoblok	12	90,00
	84260	nůž na máslo	12	72,00

306,- Kč  
sada příborů



**TIP** Řada SIGNUM v nabídce také ve Stone-Washed úpravě.

vidlička jídelní



nůž jídelní monoblok



nůž jídelní dutá střenka



lžice jídelní



lžice na kávu



lžice dezertní



vidlička dezertní



nůž dezertní monoblok



nůž dezertní dutá střenka



lžice moka



lžice předkrmová



lžice gourmet



lžice na bujon



lžice na limo



vidlička moučnicková



vidlička na ústřice



vidlička na ryby



nůž na ryby



nůž na steak monoblok



nůž na máslo



## FLAIR

NA  
OBJEDNÁVKU

Chromniklová ocel 18/10, vysoce leštěno.

S prodlouženou špičkou a zdůrazněnou siluetou FLAIR kolekce upoutá na každém stole. Jednoduchý, ale výjimečný tvar se dokonale hodí pro každou příležitost, zejména pro slavnostní tabule. Tato řada skvěle doplní jednoduché řady porcelánu.

	číslo	popis	balení	Kč/ks
1	84221	vidlička jídelní	12	90,00
2	84222	nůž jídelní monoblok	12	111,00
	118799	nůž jídelní dutá střenka	12	260,00
3	84220	lžice jídelní	12	85,00
4	84226	lžice na kávu	12	47,00
	84223	lžice dezertní	12	72,00
	84224	vidlička dezertní	12	73,00
	84225	nůž dezertní monoblok	12	97,00
	118800	nůž dezertní dutá střenka	12	255,00
	84227	lžice moka	12	43,00
	98425	lžice předkrmová	12	55,00
	98426	lžice gourmet	12	83,00
	98428	lžice na bujon	12	72,00
	84232	lžice na limo	12	78,00
	84230	vidlička moučnicková	12	59,00
	98427	vidlička na ústřice	12	56,00
	84228	vidlička na ryby	12	73,00
	84229	nůž na ryby	12	73,00
	84233	nůž na steak monoblok	12	111,00
	84231	nůž na máslo	12	86,00

326,- Kč  
sada příborů





### BAGUETTE Stone-Washed

Chromniklová ocel 18/10, Stone-Washed. Jednoduchá na první pohled, ale stále plná překvapivých detailů. Překvapte své hosty příbory, které pohodlně sedí v ruce. To vše v netradiční povrchové úpravě Stone-Washed, která dodá vaší tabuli neokoukaný vzhled.

NA  
OBJEDNÁVKU

	číslo	popis	balení	Kč/ks
1	158099	vidlička jídelní	12	126,00
2	158100	nůž jídelní monoblok	12	162,00
3	158098	lžíce jídelní	12	119,00
4	158104	lžíce na kávu	12	69,00
	158102	vidlička dezertní	12	97,00
	158103	nůž dezertní	12	142,00
	158101	lžíce dezertní	12	97,00
	158116	nůž na steak	12	132,00
	158106	lžíce předkrmová	12	76,00
	158113	vidlička moučnicková	12	78,00

453,- Kč  
sada příborů





1

### Happy spoon

Leštěná chromniklová ocel 18/10.  
Lžice se zahnutou rukojetí tzv. Happy spoon pro ozdobné servírování minidezertů a jednohubek.

číslo	popis	Kč/ks
1	Happy Spoon 12 cm	79,00



### Servis na šneky

Leštěná chromniklová ocel 18/10.  
Robustní kleště umožňují držet ulitu jemně, ale pevně, zatímco se maso vyndá vidličkou. Díky elegantnímu vzhledu bude sada na šneky vypadat skvěle na každé tabuli.

číslo	popis	Kč/ks
2	vidlička na šneky 14 cm	22,00
3	kleště na šneky 16,5 cm	95,00
4	talíř 13,5cm na 6 ks šneků	116,00



2



3



4

### Servis na humry

Kvalitní nerezová ocel, vysoce leštěno.  
Humr je kulinářské potěšení, které nezbytně vyžaduje správné náčiní. Vidlička na humra se používá k získání lahodného masa z klepet a ocasu. V kombinaci s kleštěmi na humra vytvoříte praktickou sadu pro servírování.

číslo	popis	Kč/ks
5	vidlička na humra 23,5 cm	62,00
6	kleště na humry 18,5 cm	456,00



5



6





## STOLNÍ PORCELÁN

BISTRO / BANKET	24
GASTRO / EURO	24
SIMPLE	24
HOTEL a doplňky, polévkové misky	25
Talíře - těstoviny / steak / pizza	25
Hrnky, šálky - káva / čaj	26
DIXI	26
ESS-KLASSE, ESS-NEW MELODY	27
DIANA	28
EXCELLENCY	29
ISABELLE	30
ACTUAL	31
OPTIMO	32 - 33
GRANIT	34 - 35
LIFESTYLE	36 - 37
BENEDIKT	38
CONVENTION	39
AVANTGARDE	40
RELATION TODAY	41
CONTOUR	42
COFFEELINGS	43
PLAYGROUND	44 - 45
DELIGHT	46
LOFT	47
JADE	48 - 49
Zapékací a servírovací misky	50 - 21
Servírovací doplňky / břídicová prkna	52 - 54
Dřevěná servírovací prkna	55

## BISTRO / BANKET

Talíře

	číslo	popis	balení	Kč/ks
Talíř dezertní Ø				
1	143922	20 cm	6	22,00
Talíř hluboký Ø				
2	143921	22 cm	6	30,00
Talíř mělký Ø				
3	143923	24 cm	6	29,00
4	143924	26 cm	6	39,00
5	143925	31 cm	6	82,00



## GASTRO / EURO

Porcelánová souprava

	číslo	popis	balení	Kč/ks
Talíř dezertní Ø				
6	107130	19 cm	6	20,00
Talíř hluboký Ø				
7	107133	22 cm	6	30,00
Talíř mělký Ø				
8	143920	24 cm	6	29,00
9	154356	25 cm	6	37,00
10	107131	26 cm*	6	39,00
11	107132	31 cm	6	82,00



\* Nelze použít do ohřivačů talířů do 27 cm včetně.



## SIMPLE

Porcelánová souprava

	číslo	popis	balení	Kč/ks
Talíř dezertní coup Ø				
12	157880	20 cm	6	29,00
Talíř mělký coup Ø				
13	157881	26,5 cm	6	49,00
14	157882	30,5 cm	6	95,00
Talíř hluboký Ø				
15	165766	21 cm	6	39,00
Miska hluboká coup Ø				
16	157883	24 cm	6	49,00
Miska hluboká polévková coup Ø				
17	157885	14 cm	6	35,00



**HOTEL a doplňky**

Porcelánová souprava

	číslo	popis	balení	Kč/ks
Talíř dezertní Ø				
1	125352	20 cm	6	30,00
Talíř hluboký Ø				
2	126696	23 cm	6	48,00
Talíř mělký Ø				
3	125353	24 cm	6	35,50
4	125354	26 cm	6	52,00
5	125355	31,5 cm	6	99,00
Talíř na steak Ø				
6	101536	30,5 cm	6	89,00
Talíř ovál				
7	126705	32 cm	4	119,00



Speciální příbory na steak najdete na straně 8 v kapitole Příbory.

**Hluboký talíř - pasta, salát, polévka**

Porcelán

	číslo	popis	balení	Kč/ks
Talíř hluboký Ø				
8	126697	31 cm	4	119,00
9	162644	26 cm	6	89,00
10	162643	24 cm	6	59,00

**Pizza**

Porcelán

	číslo	popis	balení	Kč/ks
Talíř na pizzu Ø				
11	126698	30 cm *	4	75,00
12	126699	34 cm *	4	80,00
13	71728	33 cm	6	96,00
14	71729	31 cm	6	75,00



Speciální příbory na pizzu najdete v kapitole Příbory.

\* do vyprodání zásob

**Misky na polévku / kompotky**

Porcelán

	číslo	popis	balení	Kč/ks
Miska				
15	140170	330 ml, 240 ml*	6	22,60
16	112184	460 ml, 320 ml*	6	27,90
17	112183	520 ml, 340 ml*	6	30,00
18	154221	390 ml, 250 ml*	6	27,50
19	157885	coup Ø 14 cm	6	35,00
Podšálek				
20	70636	16,5 cm	6	34,00
21	70637	17 cm	6	36,00
Šálek na polévku				
22	125356	275 ml	6	30,00
23	125358	podšálek 15,7 cm	6	21,90
Kompotka Ø				
24	150641	13 cm	12	16,00
25	150642	15 cm	12	19,00
26	157884	18 cm	6	39,00

\* Užitný objem.



## Hrnky a šálky

Servírování nápojů

	číslo	popis	balení	Kč/ks
<b>Hrněk</b>				
1	126700	315 ml	12	19,90
2	154222	315 ml, štosovatelný	6	22,00
3	162642	330 ml, kónický	6	24,00
<b>Šálek</b>				
4	125357	185 ml, štosovatelný	6	19,90
5	125358	podšálek 15,7 cm	6	21,90
<b>Ristretto</b>				
6	126701	šálek 9 cl	12	16,00
7	126702	podšálek 12,6 cm	12	17,90
<b>Espresso</b>				
8	126703	šálek 18 cl	12	18,90
9	126704	podšálek 14,5 cm	12	21,90
<b>Ristretto</b>				
10	165818	šálek 90 ml	6	22,00
11	165819	podšálek 11,7 cm	12	17,50
<b>Espresso</b>				
12	165820	šálek 180 ml	6	32,00
13	165821	podšálek 14,2 cm	12	27,00
<b>Cappuccino</b>				
14	165822	šálek 280 ml	6	39,00
15	165823	podšálek 16,2 cm	6	33,00



Skleněné hrnky najdete v kapitole Sklo.



### Mlékovky

Porcelánové

	číslo	popis	balení	Kč/ks
10	150648	mlékovka 50 ml	1	12,70
11	134975	mlékovka 200 ml	1	36,00
12	137144	mlékovka 60 ml	1	25,00

### Konvička na čaj se šálkem a podšálkem

Set 2v1



13

	číslo	popis	balení	Kč/ks
13	162864	390 ml + 270 ml	1	109,00



NA OBJEDNÁVKU

### DIXY

Porcelánová souprava

	číslo	popis	balení	Kč/ks
<b>Šálek</b>				
14	133375	100 ml 2)*	6	57,00
15	133376	190 ml 1)*	6	60,00
16	133377	240 ml 1)*	6	69,00
<b>Šálek cappuccino</b>				
17	133378	300 ml 1)*	6	77,00
<b>Šálek latté</b>				
18	133379	bílý 290 ml 1)*	6	109,00
19	133380	černobílý 290 ml 1)*	6	157,00
<b>Podšálek Ø</b>				
20	133381	15 cm 2)*	6	49,00
21	133382	20 cm 1)*	6	60,00
<b>Talíř dezertní Ø</b>				
22	133383	20 cm	6	60,00

1)\* 2)\* - položky lze vzájemně kombinovat dle číselného označení

**ESS-KLASSE**

Porcelánové talíře



	číslo	popis	balení	Kč/ks
Talíř mělký Ø				
1	134018	33 cm	3	172,00
2	134019	29 cm	3	132,00
Talíř dezertní Ø				
3	134020	22 cm	6	77,00
Talíř pasta Ø				
4	134021	29 cm	3	132,00
Talíř hluboký Ø				
5	134022	27 cm	3	126,00

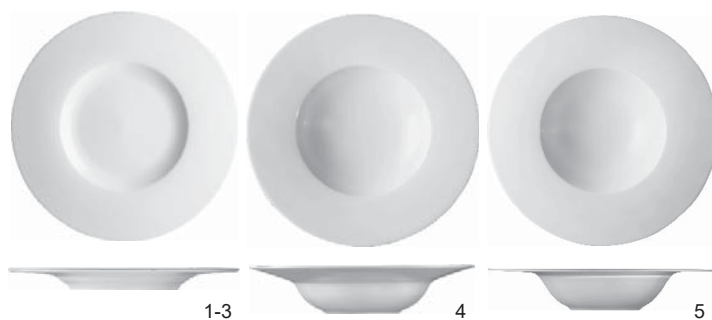

Nadčasový design, elegantní střídmost, dokonalá harmonie. To vše symbolizuje současný i budoucí styl příjemného stolování s nevšedními gastronomickými zážitky.

**ESS-NEW MELODY**

Porcelánové talíře



	číslo	popis	balení	Kč/ks
Talíř mělký Ø				
6	137357	33 cm	3	172,00
7	137358	29 cm	3	132,00
Talíř dezertní Ø				
8	137359	22 cm	6	77,00
Talíř pasta Ø				
9	137360	29 cm	3	132,00
Talíř hluboký Ø				
10	137361	27 cm	3	126,00



Tak jak slábnou tóny nezapomenutelné melodie, nastal čas napsat nový evergreen. Čistý současný design snoubící se s původní ideou dává vzniknout novému tvaru pro moderní gastronomii.



Porcelán tvaru ESS-NEW MELODY lze kombinovat s tvarem Melodie.



G. BENEDIKT  
1882



## DIANA

Porcelánová souprava

Je elegantní, nadčasová. V každou denní dobu, v každém prostředí vytvoří z každého stolu, na kterém je prostřena, luxusní tabuli pro největší labužníky.

číslo	popis	balení	Kč/ks
<b>Talíř hluboký Ø</b>			
1	70540 22 cm	6	57,00
<b>Talíř mělký Ø</b>			
2	70542 21 cm	6	51,00
3	70544 25 cm	6	60,00
4	70546 27 cm	6	89,00
5	70550 31 cm	3	121,00
<b>Šálek</b>			
6	70524 0,19 l 1)*	6	41,00
7	70526 0,25 l 1)*	6	43,00
<b>Šálek na polévku</b>			
8	70528 0,33 l 2)*	6	77,00
<b>Podšálek Ø</b>			
9	70536 16 cm 1)*	6	34,00
10	70538 17 cm 2)*	6	34,00

číslo	popis	balení	Kč/ks
<b>Miska</b>			
11	70530 0,33 l	6	51,00
12	70532 0,39 l	6	66,00
<b>Mísa oválná</b>			
13	70552 32 cm	3	246,00
<b>Miska kompotová</b>			
14	70534 14 cm	6	64,00
<b>Konvice s víčkem</b>			
15	70558 kávová 0,40 l	2	231,00
16	70560 čajová 0,30 l	2	224,00
<b>Mlékovka</b>			
17	70556 0,15 l	6	123,00
<b>Omáčník</b>			
18	70554 0,10 l	6	89,00
<b>Doplňky</b>			
19	70562 popelník 10 cm	6	51,00
20	70564 párátník	6	36,00
<b>Doplňky</b>			
21	70566 pepřenka	6	71,00
22	70568 slánka	6	71,00



1)\* 2)\* - položky lze vzájemně kombinovat dle číselného označení



1)\* 2)\* 3)\* - položky lze vzájemně kombinovat dle číselného označení



## EXCELLENCY

Porcelánová souprava

NA  
OBJEDNÁVKU

Minimalistický zdobný prvek, skloubený s elegancí a nadčasovostí tvaru, poskytuje každému šéfkuchaři dostatečný prostor pro vlastní fantazii při servírování.

	číslo	popis	balení	Kč/ks	
<b>Talíř hluboký Ø</b>					
	1	145202	23 cm	6	66,00
<b>Talíř mělký Ø</b>					
	2	145203	15 cm	6	40,00
	3	145204	20 cm	6	57,00
	4	145205	24 cm	6	63,00
	5	145206	27 cm	6	92,00
	6	145207	31 cm	3	132,00
<b>Talíř pasta Ø</b>					
	7	145208	27 cm	3	114,00
<b>Podnos oválný Ø</b>					
	8	145209	30x36 cm	3	165,00
	9	145210	30x42 cm	3	232,00

	číslo	popis	balení	Kč/ks	
<b>Šálek</b>					
	10	145216	25 cl 3)*	6	49,00
	11	145211	8 cl 1)*	6	42,00
	12	145213	18 cl 2)*	6	46,00
<b>Podšálek Ø</b>					
	13	145212	12 cm 1)*	6	31,00
	14	145214	15 cm 2)*	6	35,00
	15	146773	15 cm 3)*	6	35,00
<b>Hrnek</b>					
	16	145215	30 cl 3)*	6	78,00
<b>Konvice s víčkem</b>					
	17	145217	kávová 0,4 l	2	295,00
	18	145218	čajová 0,6 l	2	337,00
<b>Doplňky</b>					
	19	145219	slánka	8	69,00
	20	145220	pepřenka	8	69,00
<b>Karafa na olej / ocet</b>					
	21	144998	karafa	6	132,00



1-2  
Talíř hluboký



3-8  
Talíř mělký



9-10  
Šálek na kávu



11  
Šálek na čaj



12-13  
Hrněk



14  
Miska na polévku



15  
Šálek na polévku



16-17  
Podšálek



18  
Miska



19  
Miska



20-23  
Talíř hluboký coup



24  
Mlékovka

1)\* 2)\* - položky lze vzájemně kombinovat dle číselného označení

## ISABELLE

Porcelánová souprava

NA  
OBJEDNÁVKU

Tvar pro každou příležitost a ty nejnáročnější požadavky. Ideální řada pro logování. Hotelový porcelán se vyznačuje svou mimořádnou odolností.

	číslo	popis	balení	Kč/ks
Talíř hluboký Ø				
1	109598	22 cm	6	72,00
2	109599	29 cm	3	140,00
Talíř mělký Ø				
3	109592	16 cm	6	49,00
4	109593	20 cm	6	66,00
5	109594	23 cm	6	72,00
6	109595	26 cm	6	98,00
7	109596	28 cm	3	123,00
8	109597	31 cm	3	148,00
Šálek na kávu				
9	109602	0,10 l 1)*	6	52,00
10	109603	0,25 l 2)*	6	58,00

	číslo	popis	balení	Kč/ks
Šálek na čaj				
11	118300	0,28 l 2)*	6	72,00
Hrněk				
12	109604	0,26 l	6	72,00
13	109605	0,32 l	6	82,00
Miska a šálek na polévku				
14	109606	0,28 l 2)*	6	74,00
15	118298	0,28 l 2)*	6	95,00
Podšálek Ø				
16	109600	13 cm 1)*	6	37,00
17	109601	16 cm 2)*	3	45,00
Miska Ø				
18	109608	15 cm / 80 cl	6	71,00
19	148241	13 cm / 25 cl	6	46,00
Talíř hluboký coup Ø				
20	109607	13 cm	6	65,00
21	109609	17 cm	6	77,00
22	109610	23 cm	6	97,00
23	109611	29 cm	3	148,00
Mlékovka				
24	109612	0,15 l	6	109,00



1  
Talíř čtyřhranný  
hluboký



2-6  
Talíř čtyřhranný



7-10  
Šálek, podšálek



11-12  
Podnos oválný



13-15  
Podnos čtyřhranný



16  
Podnos čtyřhranný



17  
Podnos čtyřhranný



18  
Podnos čtyřhranný  
dělený



19-20  
Miska salátová  
čtyřhranná



21-22  
Miska salátová  
čtyřhranná



23-24  
Mísa salátová  
oválná



1)\* 2)\* - položky lze vzájemně kombinovat dle číselného označení



## ACTUAL

Porcelánová souprava

Tento tvar uchvátí svým charakteristickým obdélníkovým designem. Stejně jako v moderní architektuře, tvar ACTUAL spočívá ve střízlivé jednoduchosti.

	číslo	popis	balení	Kč/ks	
<b>Talíř čtyřhranný hluboký</b>					
	1	106684	22x22 cm	6	130,00
<b>Talíř čtyřhranný</b>					
	2	106685	9x9 cm	6	80,00
	3	106686	13x13 cm	6	94,00
	4	106687	21x21 cm	6	130,00
	5	106688	27x27 cm	6	174,00
	6	106689	32x32 cm	3	226,00
<b>Šálek</b>					
	7	106690	0,09 l 1)*	6	53,00
	8	106691	0,19 l 2)*	6	56,00
<b>Podšálek Ø</b>					
	9	106693	13x13 cm 1)*	6	109,00
	10	106694	15x15 cm 2)*	6	123,00

	číslo	popis	balení	Kč/ks	
<b>Podnos oválný</b>					
	11	106705	38x21 cm	3	283,00
	12	106704	51x24 cm	1	304,00
<b>Podnos čtyřhranný</b>					
	13	106703	21x11 cm	6	160,00
	14	106708	33x18 cm	3	174,00
	15	106700	35x26 cm	3	304,00
	16	106707	45x12 cm	1	246,00
	17	106701	45x26 cm	1	246,00
<b>Podnos čtyřhranný dělený</b>					
	18	106706	45x12 cm	1	290,00
<b>Miska salátová čtyřhranná</b>					
	19	139286	7x7 cm	6	94,00
	20	106695	9x9 cm	6	94,00
	21	106697	14x14 cm	6	123,00
	22	106696	22x22 cm	6	320,00
<b>Mísa salátová oválná</b>					
	23	106699	23x14 cm	6	167,00
	24	106698	31x19 cm	6	304,00



## OPTIMO

Porcelánová souprava

Jednoduchý městský styl designu řady Optimo. Hladké provedení v bílé barvě skvěle funguje samostatně, ale také v kombinaci s řadou Granit.

NA  
OBJEDNÁVKU

	číslo	popis	balení	Kč/ks
<b>Talíř mělký Ø</b>				
1	162813	20 cm	6	<b>58,00</b>
2	162814	24 cm	6	<b>82,00</b>
3	162815	26 cm	6	<b>95,00</b>
	165164	29 cm	1	<b>82,00</b>
<b>Talíř pasta Ø</b>				
4	162812	27 cm	3	<b>122,00</b>
<b>Talíř / víčko</b>				
5	162825	13 cm	6	<b>82,00</b>
6	162826	17 cm	6	<b>83,00</b>
7	162827	21 cm	6	<b>129,00</b>
<b>Miska nízká Ø</b>				
8	162821	13 cm	6	<b>60,00</b>

	číslo	popis	balení	Kč/ks
<b>Miska Ø</b>				
9	162820	13 cm	6	<b>83,00</b>
10	162822	17 cm	6	<b>142,00</b>
11	162823	21 cm	6	<b>178,00</b>
12	162824	25 cm	6	<b>308,00</b>
<b>Miska kónická Ø</b>				
13	162818	15 cm	6	<b>63,00</b>
14	162819	20 cm	6	<b>89,00</b>
15	162817	8 cm	6	<b>40,00</b>
<b>Hrnek</b>				
16	162833	27 cl	6	<b>72,00</b>
17	162834	47 cl	6	<b>92,00</b>
<b>Šálek</b>				
18	162828	8 cl 1)*	6	<b>45,00</b>
19	162829	14 cl 1)*	6	<b>51,00</b>
20	162831	27 cl 2)*	6	<b>58,00</b>
<b>Podšálek Ø</b>				
21	162830	14 cm 1)*	6	<b>37,00</b>
22	162832	16 cm 2)*	6	<b>42,00</b>

1-3

Talíř mělký



4

Talíř pasta



5-7

Talíř / víčko



8

Miska nízká



9-12

Miska



13-15

Miska kónická



16-17

Hrnek



18, 19, 21

Šálek, podšálek



20, 22

Šálek, podšálek



Optimo dekor  
**PICNIC****cobalt**  
X9088**brown**  
X9089**red**  
X9090**green**  
X9091**gray**  
X9092Optimo dekor  
**SPIN****cobalt**  
X9083**brown**  
X9084**red**  
X9085**green**  
X9086**gray**  
X9087Optimo dekor  
**EDDY****cobalt**  
X9078**brown**  
X9079**red**  
X9080**green**  
X9081**gray**  
X9082**Dekor PICNIC** - cobalt, brown, red, green, gray  
k dispozici v těchto tvarech

řada OPTIMO	
talíř mělký 20 cm	92,00
talíř mělký 26 cm	130,00
talíř mělký 29 cm	160,00
miska kónická 15 cm	97,00
miska kónická 20 cm	123,00
talíř pasta 27 cm	155,00

**Dekor SPIN** - cobalt, brown, red, green, gray  
k dispozici v těchto tvarech

řada OPTIMO	
talíř mělký 20 cm	92,00
talíř mělký 26 cm	130,00
talíř mělký 29 cm	160,00
talíř pasta 27 cm	155,00

**Dekor EDDY** - cobalt, brown, red, green, gray  
k dispozici v těchto tvarech

řada OPTIMO	
talíř mělký 20 cm	92,00
talíř mělký 26 cm	130,00
talíř mělký 29 cm	160,00



Uvedená cena je za položku Optimo s příslušným dekorem.



Lze kombinovat s porcelánovou řadou OPTIMO

## GRANIT

Porcelánová souprava

Nevšední řada, která přichází v různých odstínech šedé a ve čtyřech různých provedeních: matná, polomatná, glazurovaná a surová. Lze kombinovat s řadou Optimo.

Barva Granit No. 1 povrch raw  
hrubý povrch bez glazury



	číslo	popis	balení	Kč/ks
Miska Ø				
	162804	15 cm	6	126,00
	162808	20 cm	6	175,00
Talíř pasta Ø				
	162788	27 cm	6	243,00
Talíř Ø				
	162792	20 cm	6	115,00
	162796	24 cm	6	162,00
	162800	26 cm	6	191,00

Barva Granit No. 1 povrch glazed  
lesklý povrch s glazurou



	číslo	popis	balení	Kč/ks
Miska Ø				
	162806	15 cm	6	132,00
	162810	20 cm	6	186,00
Talíř pasta Ø				
	162790	27 cm	6	255,00
Talíř Ø				
	162794	20 cm	6	122,00
	162798	24 cm	6	171,00
	162802	26 cm	6	200,00

Barva Granit No. 4 povrch hazy  
matný povrch bez glazury



	číslo	popis	balení	Kč/ks
Miska Ø				
	162807	15 cm	6	138,00
	162811	20 cm	6	195,00
Talíř pasta Ø				
	162791	27 cm	6	266,00
Talíř Ø				
	162795	20 cm	6	128,00
	162799	24 cm	6	180,00
	162803	26 cm	6	211,00

Barva Granit No. 4 povrch raw  
hrubý povrch bez glazury



	číslo	popis	balení	Kč/ks
Miska Ø				
	162805	15 cm	6	126,00
	162809	20 cm	6	175,00
Talíř pasta Ø				
	162789	27 cm	6	243,00
Talíř Ø				
	162793	20 cm	6	115,00
	162797	24 cm	6	162,00
	162801	26 cm	6	191,00

**GRANIT**

Porcelánová souprava

**NOVÉ**NA  
OBJEDNÁVKU

Barva Verde No. 3, povrch raw

	číslo	popis	balení	Kč/ks
Miska Ø	166970	15 cm	1	165,00
Talíř Ø	166976	26 cm	1	249,00

Barva Brick No.1, povrch raw

	číslo	popis	balení	Kč/ks
Miska Ø	166971	20 cm	1	318,00
Talíř Ø	166974	24 cm	1	294,00

Barva Sandstone, povrch raw

	číslo	popis	balení	Kč/ks
Miska Ø	166972	20 cm	1	231,00
Talíř Ø	166975	24 cm	1	212,00

Barva Granit No. 9, povrch raw

	číslo	popis	balení	Kč/ks
Talíř Ø	166973	20 cm	1	128,00











Lze kombinovat s porcelánovou řadou OPTIMO

NA  
OBJEDNÁVKU



## LIFESTYLE

Porcelánová souprava

									
	NATURAL	HIGHLAND	RAINFORST	TERRACOTTA	DEEPLAGOON	COCOA	EBONY	ARCTICBLUE	VOLCANO

miska 13 cm	LSN1413		LSR1413			LSC1413			
miska 15 cm	LSN1415				LSD1415		LSE1415		
miska 17 cm	LSN1417	LSH1417	LSR1417						LSV1417
miska 21 cm	LSN1421		LSR1421	LST1421					
miska 7,5 cm	LSN0309				LSD0309	LSC0309	LSE0309		LSV0309
talíř coup 16 cm	LCN2116							LCA2116	LCV2116
talíř coup 21 cm	LCN2121					LCC2121	LCE2121	LCA2121	
talíř coup 24 cm	LCN2124				LCD2124				LCV2124
talíř coup 26 cm	LCN1926				LCD1926	LCC1926	LCE1926	LCA1926	LCV1926
talíř coup 27 cm	LCN2127								
talíř coup 30 cm	LSN2130	LSH2130	LSR2130	LST2130	LSD2130	LSC2130	LSE2130	LSA2130	LSV2130
šálek 9 cl	LSN0209								
podšálek 12 cm	LSN1712				LSD1712		LSE1712		LSV1712
šálek 15 cl	LSN0215								
podšálek 13 cm	LSN1713					LSC1713		LSA1713	
šálek 22 cl	LSN0222								
podšálek 15 cm	LSN1715	LSH1715	LSR1715	LST1715					
pepřenka	LSN5010							LSA5010	
slánka	LSN5090					LSC5090			
párátník	LSN4906					LSC4906		LSA4906	
mlékovka 10 cl	LSN3510								LSV3510
mlékovka 4 cl	LSN3604								LSV3604
hrnek 30 cl	LSN0030		LSR0030						
hrnek 40 cl	LSN0640				LSD0640	LSC0640			LSV0640
talíř oválný 20 cm	LSN3020							LSA3020	
talíř oválný 28 cm	LSN3028		LSR3028	LST3028		LSC3028			
talíř oválný 32 cm	LSN3032	LSH3032	LSR3032	LST3032					
talíř na těstoviny 29 cm	LSN1929	LSH1929	LSR1929	LST1929					
talíř 17 cm	LSN2117								
talíř 20 cm	LSN2120	LSH2120	LSR2120	LST2120					
talíř 28 cm	LSN2128	LSH2128	LSR2128	LST2128					
talíř hluboký 22 cm	LSN1922		LSR1922						
talíř 26 cm	LSN2126		LSR2126						
talíř 31 cm	LSN2131	LSH2131							
miska na polévku 50 cl	LSN1250								
víčko na misku polévkovou	LSN4550								
talíř pro misku polévkovou	LSN9603	LSH9603	LSR9603	LST9603					
miska na polévku 39 cl	LSN1139								



V nabídce široká škála dalších tvarů.  
Informujte se u našich pracovníků.

**LIFESTYLE**  
Porcelánové talíře



NA  
OBJEDNÁVKU

	číslo	popis	balení	Kč/ks
Talíř mělký coup se vzorem Ø 30 cm				
	1	144870 highland	3	149,00
	2	144865 natural	3	149,00
	3	155230 articlblue	3	165,00
	4	144887 terracotta	3	149,00
	5	155231 volcano	3	211,00
	6	155227 deeplagoon	3	188,00
	7	144880 rainforest	3	149,00
	8	155229 ebony	3	211,00
	9	155228 cocoa	3	188,00





1  
Talíř hluboký



2-5  
Talíř mělký



6-8  
Talíř ovál



9  
Pivní táceek



10-12  
Šálek, podšálek



13  
Hrnek



14-15  
Konvice na čaj



16-18  
Mísa



19-20  
Mísa polévková



21-22  
Miska na polévku

## BENEDIKT

### Porcelánová souprava

Kolekce hotelového porcelánu Benedikt byla vytvořena jako vzpomínka na legendární řadu porcelánu z 40. a 50. let. Robustně působící talíře navozují pocit útulného a domácího prostředí a vyvolávají vzpomínky na staré časy. Tento jedinečný tvar a jemný dekor ve stylu retro a nostalgie může být osvěžujícím trendem. I přes svůj domácí vzhled splňuje tvar Benedikt s dekorem moderní gastronomické nároky na kvalitu.

	číslo	popis	balení	Kč/ks
<b>Talíř hluboký Ø</b>				
1	144624	24 cm	6	<b>68,00</b>
<b>Talíř mělký Ø</b>				
2	144622	19 cm	6	<b>49,00</b>
3	144623	24 cm	6	<b>62,00</b>
4	162701	26 cm	6	<b>95,00</b>
5	147060	28 cm	6	<b>103,00</b>
<b>Talíř ovál</b>				
6	154666	36 cm *	6	<b>334,00</b>
7	154665	32 cm *	6	<b>260,00</b>
8	154664	26 cm *	6	<b>183,00</b>
<b>Pivní táceek</b>				
9	70609	12 cm	6	<b>32,00</b>

	číslo	popis	balení	Kč/ks
<b>Šálek</b>				
10	154602	0,18 l *	6	<b>43,00</b>
11	154603	0,25 l *	6	<b>54,00</b>
<b>Podšálek Ø</b>				
12	154861	17 cm *	6	<b>35,00</b>
<b>Hrnek</b>				
13	154055	0,4 l *	4	<b>89,00</b>
<b>Konvice na čaj / víčko</b>				
14	154860	konvice 1 l *	2	<b>412,00</b>
15	155025	víčko *	2	<b>103,00</b>
<b>Mísa Ø</b>				
16	94455	24 cm *	1	<b>382,00</b>
17	97766	19 cm *	3	<b>148,00</b>
18	85909	15 cm *	6	<b>117,00</b>
<b>Mísa polévková / víčko</b>				
19	160178	2,8 l *	1	<b>420,00</b>
20	160179	víčko *	1	<b>109,00</b>
<b>Miska na polévku Ø</b>				
21	155026	0,7 l *	2	<b>180,00</b>
22	155027	0,5 l *	2	<b>171,00</b>

\* Označené položky jsou na objednávku.



1-2  
 Talíř mělký

 3-4  
 Talíř mělký

 5-6  
 Talíř mělký

 7-9  
 Talíř hluboký

 10-12  
 Podnos ovál

 13  
 Šálek na polévku

 14  
 Miska

 15-16  
 Podšálek

## CONVENTION

Porcelánová souprava

Řada, která se perfektně hodí pro bankety, bufety a také pro krásně prostřený stůl. Elegantní jednoduchost na jedné straně, funkčnost a nejlepší kvalita odolného porcelánu na straně druhé. V kombinaci se šálky a hrnky řady RELATION TODAY a CONTOUR tvoří ideálně sladěný komplet.

NA  
OBJEDNÁVKU

	číslo	popis	balení	Kč/ks
Talíř mělký Ø				
1	145975	16 cm	1	52,00
2	145976	21 cm	1	65,00
3	145977	23 cm	1	83,00
4	145978	26 cm	1	109,00
5	145979	28 cm	1	123,00
6	145980	31 cm	1	155,00
Talíř hluboký Ø				
7	145981	20 cm	1	92,00
8	151927	23 cm	1	124,00
9	145983	28 cm	1	175,00

	číslo	popis	balení	Kč/ks
Podnos ovál				
10	145984	29x21 cm	1	234,00
11	145985	33x24 cm	1	278,00
12	145986	38x28 cm	1	335,00
Šálek na polévku				
13	145987	0,35 l	1	112,00
Miska				
14	145988	0,35 l	1	97,00
Podšálek Ø				
15	145989	kombi 16 cm	1	52,00
16	145990	13 cm	1	50,00



1-4  
Talíř hluboký



5-9  
Talíř mělký



10-11  
Talíř mělký kapka



12-13  
Podnos elipsa



14  
Podnos ovál



15-16  
Miska na polévku



17  
Podšálek



18-19  
Miska kapka

## AVANTGARDE

Porcelánová souprava

Základní řada obsahuje talíře se širokým okrajem. Variabilita je zaručena oválnými tvary podnosů. Porcelán AVANTGARDE zaujme multifunkčními kousky, které jsou ideální pro dokonalou prezentaci široké škály jídel.

NA  
OBJEDNÁVKU

číslo	popis	balení	Kč/ks
Talíř hluboký Ø			
1	85489 14 cm	6	108,00
2	85490 24 cm sk*	6	124,00
3	114379 28 cm sk*	6	160,00
4	85491 32 cm sk*	6	164,00
Talíř mělký Ø			
5	85485 17 cm sk*	6	74,00
6	85486 23 cm sk*	6	102,00
7	85487 27 cm sk*	6	122,00
8	114378 29 cm sk*	6	172,00
9	85488 32 cm sk*	6	184,00
Talíř mělký kapka			
10	85495 20 cm	6	90,00
11	114380 28 cm	6	212,00

číslo	popis	balení	Kč/ks
Podnos elipsa			
12	85492 39 cm	6	335,00
13	85494 46 cm	2	409,00
Podnos ovál			
14	85493 40 cm	2	340,00
Miska na polévku			
15	85500 0,25 l 1)*	6	128,00
16	135328 0,35 l	3	153,00
Podšálek Ø			
17	85501 17 cm 1)*	3	100,00
Miska kapka			
18	85499 17 cm	3	166,00
19	85498 23 cm	6	187,00

1)\* - položky lze vzájemně kombinovat dle číselného označení  
sk\* - skladem

1-2  
Talíř hluboký3-8  
Talíř mělký9-11  
Talíř ovál12  
Šálek na polévku13-14  
Miska15-16  
Omáčník17-18  
Slánka, pepřenka19-20  
Konvice na kávu21-22  
Mlékovka23-25  
Šálek26-27  
Šálek28  
Hrnek29  
Hrnek30-31  
Podšálek32  
Popelník33-34  
Svícen, váza

1)\* 2)\* - položky lze vzájemně kombinovat dle číselného označení  
š\* - štosovatelné



TAFELSTERN  
professional porcelain

## RELATION TODAY

Porcelánová souprava

Nadčasová krása s dalekým přesahem.  
Jednoduchost a robustní design tvoří základ  
pro prezentaci široké škály kulinářských stylů.

	číslo	popis	balení	Kč/ks
<b>Talíř hluboký Ø</b>				
1	106784	24 cm	1	124,00
2	109514	28 cm	1	184,00
<b>Talíř mělký Ø</b>				
3	106780	16 cm	1	52,00
4	106781	20 cm	1	64,00
5	109505	23 cm	1	82,00
6	109506	25 cm	1	99,00
7	106782	28 cm	1	123,00
8	106783	31 cm	1	155,00
<b>Talíř ovál</b>				
9	109516	23x16 cm	1	157,00
10	109518	29x21 cm	1	266,00
11	109520	38x27 cm	1	403,00
<b>Šálek na polévku</b>				
12	109532	0,26 l 2)*	1	113,00
<b>Miska Ø</b>				
13	109533	13 cm	1	105,00
14	109535	18 cm	1	194,00
<b>Omáčník</b>				
15	109537	0,1 l	1	174,00
16	109538	0,3 l	1	201,00

NA  
OBJEDNÁVKU

	číslo	popis	balení	Kč/ks
<b>Doplňky</b>				
17	109522	slánka	1	121,00
18	109523	pepřenka	1	121,00
<b>Konvice na kávu / víčko</b>				
19	154465	konvice 0,3 l	1	327,00
20	109540	víčko	1	109,00
<b>Mlékovky</b>				
21	109541	0,03 l	1	72,00
22	109542	0,15 l	1	140,00
<b>Šálek</b>				
23	109548	0,09 l 1)* š*	1	74,00
24	109547	0,18 l 2)* š*	1	91,00
25	109549	0,09 l 1)*	1	74,00
26	109550	0,18 l 2)*	1	91,00
27	109551	0,24 l 2)*	1	99,00
<b>Hrnek</b>				
28	109552	0,28 l 2)* š*	1	108,00
29	109553	0,28 l 2)*	1	108,00
<b>Podšálek Ø</b>				
30	109526	12 cm 1)*	1	37,00
31	109527	16 cm 2)*	1	46,00
<b>Doplňky</b>				
32	106785	popelník	1	80,00
33	109530	svícen	1	121,00
34	109531	váza	1	121,00



**TAFELSTERN**  
professional porcelain



1-4  
Talíř hluboký



5-9  
Talíř mělký



10  
Talíř hluboký  
čtverec



11-14  
Talíř čtverec



15,16  
Podnos



17  
Šálek na polévku



18-20  
Miska nízká



21-22  
Konvice na čaj



23-24  
Konvice na kávu



25  
Mlékovka



26  
Kališek



27-29  
Šálek nízký



30-33  
Šálek vysoký



34-37  
Podšálek

## CONTOUR

Porcelánová souprava

Tvar, který pozdvihuje tabuli do vyšších sfér soudobé kultury po celá desetiletí. Nadčasová krása, která má daleký přesah. Řada, která svým jednoduchým a robustním designem tvoří základ pro prezentaci široké škály kulinářských stylů.

	číslo	popis	balení	Kč/ks
<b>Talíř hluboký Ø</b>				
1	131904	14 cm	1	<b>73,00</b>
2	131905	20 cm	1	<b>95,00</b>
3	131906	24 cm	1	<b>97,00</b>
4	131907	28 cm	1	<b>141,00</b>
<b>Talíř mělký Ø</b>				
5	131954	17 cm	1	<b>76,00</b>
6	131955	23 cm	1	<b>99,00</b>
7	131956	26 cm	1	<b>110,00</b>
8	131939	28 cm	1	<b>123,00</b>
9	131957	32 cm	1	<b>151,00</b>
<b>Talíř hluboký čtverec</b>				
10	131962	21x21 cm	1	<b>233,00</b>
<b>Talíř mělký čtverec</b>				
11	131958	12x12 cm	1	<b>113,00</b>
12	131959	15x15 cm	1	<b>113,00</b>
13	131960	21x21 cm	1	<b>202,00</b>
14	131961	29x29 cm	1	<b>309,00</b>
<b>Podnos</b>				
15	131963	30x18 cm	1	<b>207,00</b>
16	131964	36x21 cm	1	<b>267,00</b>
<b>Šálek na polévku</b>				
17	131902	0,28 l	1	<b>164,00</b>

NA  
OBJEDNÁVKU

	číslo	popis	balení	Kč/ks
<b>Miska nízká</b>				
18	131922	0,18 l	1	<b>71,00</b>
19	131923	0,24 l	1	<b>81,00</b>
20	131924	0,28 l	1	<b>88,00</b>
<b>Konvice na čaj / víčko</b>				
21	154470	konvice 0,35 l	1	<b>194,00</b>
22	131909	víčko	1	<b>152,00</b>
<b>Konvice na kávu / víčko</b>				
23	154469	konvice 0,3 l	1	<b>327,00</b>
24	131909	víčko	1	<b>152,00</b>
<b>Mlékovka</b>				
25	131912	0,15 l	1	<b>196,00</b>
<b>Kališek</b>				
26	132404	0,09 l	1	<b>57,00</b>
<b>Šálek</b>				
27	131915	nízký 0,18 l	1	<b>93,00</b>
28	131916	nízký 0,24 l	1	<b>99,00</b>
29	131917	nízký 0,28 l	1	<b>109,00</b>
30	131918	vysoký 0,09 l	1	<b>82,00</b>
31	131919	vysoký 0,18 l	1	<b>93,00</b>
32	131920	vysoký 0,24 l	1	<b>99,00</b>
33	131921	vysoký 0,3 l	1	<b>110,00</b>
<b>Podšálek</b>				
34	131901	Ø 13 cm	1	<b>76,00</b>
35	131899	Ø 16 cm	1	<b>78,00</b>
36	131925	12x12 cm	1	<b>105,00</b>
37	131900	15x15 cm	1	<b>107,00</b>

1  
Talíř hluboký2-5  
Talíř mělký6-7  
Konvice na kávu8-9  
Konvice na čaj10  
Mlékovka11-12  
Cukřenka13  
Miska14-15  
Miska16-17  
Miska18-19  
Šálek20-21  
Šálek22  
Šálek23-25  
Podšálek26  
Etažér

1)\* 2)\* 3)\* - položky lze vzájemně kombinovat dle číselného označení



## COFFEELINGS

Porcelánová souprava

Řada COFFEELINGS zaujme svým neobvyklým designem. Plynulé křivky jsou ozdobeny neobvyklými uchy, která je zdobí jako klenoty.

NA  
OBJEDNÁVKU

	číslo	popis	balení	Kč/ks
<b>Talíř hluboký Ø</b>				
1	85576	30 cm	1	207,00
<b>Talíř mělký Ø</b>				
2	85573	20 cm	1	77,00
3	85574	26 cm	1	184,00
4	120139	30 cm	1	153,00
5	85575	32 cm	1	205,00
<b>Konvice na kávu / víčko</b>				
6	154466	konvice 0,3 l	1	248,00
7	85578	víčko	1	88,00
<b>Konvice na čaj / víčko</b>				
8	154467	konvice 0,4 l	1	295,00
9	85580	víčko	1	102,00
<b>Mlékovka</b>				
10	85581	0,14 l	1	131,00
<b>Cukřenka / víčko</b>				
11	154468	cukřenka	1	75,00
12	85584	víčko	1	129,00

	číslo	popis	balení	Kč/ks
<b>Miska Ø</b>				
13	154468	0,24 l	1	75,00
14	85595	0,40 l	1	103,00
15	85592	0,18 l	1	79,00
16	85594	0,08 l	1	66,00
17	100466	0,28 l	1	112,00
<b>Šálek</b>				
18	85585	0,08 l 1)*	1	78,00
19	85587	0,18 l 2)*	1	98,00
20	85589	0,24 l 2)*	1	113,00
21	85591	0,40 l 3)*	1	130,00
22	85593	0,28 l 2)*	1	131,00
<b>Podšálek Ø</b>				
23	85596	12 cm 1)*	1	47,00
24	85598	15 cm 2)*	1	52,00
25	85600	19 cm 3)*	1	81,00
<b>Etažér</b>				
26	92894	20 cm	1	238,00





8



9

10

11



12



13



14

## PLAYGROUND

Doplňky

PLAYGROUND je pozvánka k vytváření nejrůznějších kombinací. Paleta nápadů pro prostředí a servírování v jedinečných a vzrušujících variantách.



NA  
OBJEDNÁVKU

	číslo	popis	balení	Kč/ks
1	167048	Forma na dort 12 cm bílý plech	1	352,00
2	164837	Ananti podnos 29 x 19 cm dub	1	432,00
3	167050	Hrniec skleněný servírovací, dvoustěnný, 9,5 cm	2	411,00
4	167045	Talíř Glow mělký coup 30 cm	6	494,00
5	167046	Talíř Coast a Country mělký 28 cm, dělený	6	366,00
6	157899	Miska Stone cca 11-15 cm	1	460,00
7	167049	Miska Stone mělká 16 cm	1	408,00
8	165944	Talíř Carved mělký coup 23 cm	6	295,00
9	167054	Váza široká, podstavec filc, 16,5 cm	1	467,00
10	167053	Váza široká, úzké hrdlo, podstavec filc, 15 cm	1	496,00
11	164927	Váza úzká, podstavec filc, 18 cm	1	475,00
12	167511	Talíř mělký/hluboký 21 cm	1	483,00
13	165943	Váleček na těsto dekorační, 25 cm	1	810,00
14	167064	Talíř Stella mělký, 24 cm	1	475,00



## DELIGHT

Porcelánová souprava

Kolekce DELIGHT je vhodnou jemnou a decentní odpovědí na požadavky současného luxusu. Nejvyšší elegance, jemnost a lehkost designu je doplněna inovativní výrobní technologií, kdy výsledkem je tenký, přesto však vysoce odolný porcelán. Bez přídavku olova a kadmia.

NA  
OBJEDNÁVKU

	číslo	popis	balení	Kč/ks
<b>Talíř mělký Ø</b>				
1	152335	16 cm	1	<b>80,00</b>
2	152336	21 cm	1	<b>149,00</b>
3	152337	23 cm	1	<b>182,00</b>
4	152338	26 cm	1	<b>222,00</b>
5	152339	28 cm	1	<b>264,00</b>
6	152340	31 cm	1	<b>325,00</b>
<b>Talíř hluboký Ø</b>				
7	152342	24 cm	1	<b>203,00</b>
8	152343	28 cm	1	<b>270,00</b>
<b>Talíř mělký coup Ø</b>				
9	152344	16 cm	1	<b>80,00</b>
10	152345	21 cm	1	<b>149,00</b>
11	152346	27 cm	1	<b>244,00</b>
12	152347	31 cm	1	<b>325,00</b>
<b>Talíř hluboký coup Ø</b>				
13	152348	27 cm	1	<b>254,00</b>
14	152349	31 cm	1	<b>335,00</b>
<b>Podnos ovál</b>				
15	152350	24x15 cm	1	<b>278,00</b>
16	152351	34x23 cm	1	<b>450,00</b>
17	152352	38x28 cm	1	<b>530,00</b>
<b>Podnos Special</b>				
18	152353	19 cm	1	<b>147,00</b>
19	152214	28 cm	1	<b>350,00</b>
<b>Miska Ø</b>				
20	152355	13 cm	1	<b>140,00</b>
21	152356	16 cm	1	<b>187,00</b>
22	152357	20 cm	1	<b>310,00</b>

	číslo	popis	balení	Kč/ks
<b>Šálek na polévku</b>				
23	152354	0,35 l 1)*	1	<b>176,00</b>
<b>Omáček</b>				
24	152358	0,10 l 2)*	1	<b>162,00</b>
25	152359	0,30 l 1)*	1	<b>271,00</b>
<b>Konvice na kávu / víčko</b>				
26	154472	konvice 0,33l	1	<b>271,00</b>
27	152364	víčko	1	<b>95,00</b>
<b>Konvice na čaj / víčko</b>				
28	154473	konvice 0,4l	1	<b>324,00</b>
29	152364	víčko	1	<b>95,00</b>
<b>Mlékovka</b>				
30	152366	0,05 l	1	<b>108,00</b>
31	152367	0,15 l ucho	1	<b>190,00</b>
<b>Šálek</b>				
32	152371	0,08 l 2)*	1	<b>98,00</b>
33	152372	0,19 l 1)*	1	<b>125,00</b>
34	152374	0,28 l 1)*	1	<b>146,00</b>
<b>Hrnek</b>				
35	152376	0,30 l 1)*	1	<b>150,00</b>
<b>Miska Special</b>				
36	152215	9 cm	1	<b>88,00</b>
37	152217	28 cm	1	<b>383,00</b>
<b>Miska</b>				
38	152379	0,19 l 1)*	1	<b>112,00</b>
39	152216	0,35 l 1)*	1	<b>150,00</b>
<b>Podšálek Ø</b>				
40	152380	13 cm 2)*	1	<b>69,00</b>
<b>Podšálek kombi Ø</b>				
41	152381	16 cm 1)*	1	<b>81,00</b>



1)\* 2)\* - položky lze vzájemně kombinovat dle číselného označení





## LOFT

Porcelánová souprava

LOFT dává možnost kombinovat kulaté, oválné i hranaté tvary s dekorem jemného proužku i bez. Různé tvary a velikosti talířů, šálků či mís rozšiřují možnosti využití celé série. Jemný a decentní design nechává možnost vyniknout vlastní podstatě servírovaného pokrmu.

	číslo	popis	balení	Kč/ks
<b>Talíř Gourmet Ø</b>				
1	135051	33 cm	1	<b>482,00</b>
<b>Talíř Courvet Ø</b>				
2	84463	18 cm	1	<b>94,00</b>
<b>Talíř mělký Ø</b>				
3	84464	22 cm	1	<b>163,00</b>
4	84465	28 cm	1	<b>264,00</b>
5	84473	33 cm	1	<b>482,00</b>
<b>Talíř hluboký Ø</b>				
6	84467	24 cm	1	<b>225,00</b>
<b>Miska hluboká kulatá Ø</b>				
7	84469	15 cm	1	<b>200,00</b>
8	157820	13 cm	1	<b>149,00</b>
<b>Miska hluboká ovál Ø</b>				
9	84470	šálek 0,34 l	1	<b>335,00</b>
<b>Miska hluboká čtverec</b>				
10	84471	12 x 12 cm	1	<b>195,00</b>
11	84472	15 x 15 cm	1	<b>275,00</b>

NA  
OBJEDNÁVKU

	číslo	popis	balení	Kč/ks
<b>Talíř mělký čtverec</b>				
12	142547	19 x 19 cm	1	<b>255,00</b>
13	84475	27 x 27 cm	1	<b>413,00</b>
<b>Talíř hluboký čtverec</b>				
14	84476	22 x 22 cm	1	<b>388,00</b>
<b>Podnos hluboký ovál</b>				
15	84478	27 cm	1	<b>448,00</b>
16	84479	34 cm	1	<b>680,00</b>
<b>Mísa kulatá nízká Ø / víčko</b>				
17	84485	23 cm	1	<b>615,00</b>
18	84488	víčko	1	<b>519,00</b>
<b>Šálek na čaj</b>				
19	143760	šálek 0,25 l	1	<b>181,00</b>
20	143761	podšálek	1	<b>67,00</b>
<b>Šálek na espresso</b>				
21	143758	šálek 0,08 l	1	<b>152,00</b>
22	141464	podšálek	1	<b>87,00</b>
<b>Šálek</b>				
23	141463	šálek 0,34 l	1	<b>202,00</b>
24	141464	podšálek	1	<b>87,00</b>



RosenXthal  
Fine Bone China



1-3  
Talíř mělký



4  
Talíř hluboký



5  
Talíř servírovací



6  
Šálek na polévku



7  
Podšálek



8-9  
Talíř mělký coup



10  
Mistička dělená kulatá



11  
Mistička dělená čtvercová



12  
Miska kulatá



13  
Miska kulatá



14-15  
Konvička na čaj



16-17  
Šálek



18  
Podšálek



19  
Mlékovka

## JADE

Porcelánová souprava

Ať je stůl prostřen v tradičním, orientálním či ležérním stylu, je tu kolekce JADE, která skvěle padne ke každé příležitosti. Díky svým čistým tvarům a elegantním liniím má velmi nadčasový design. Díky své široké nabídce tvarů umožňuje bezpočet možných neodolatelných kombinací.

NA  
OBJEDNÁVKU

číslo	popis	balení	Kč/ks
<b>Talíř mělký Ø</b>			
1	158057	16 cm	126,00
2	158059	23 cm	223,00
3	158062	29 cm	399,00
<b>Talíř hluboký Ø</b>			
4	158065	29 cm	464,00
<b>Talíř servírovací mělký Ø</b>			
5	158055	33 cm	714,00
<b>Šálek na polévku</b>			
6	158066	0,35 l	354,00
<b>Podšálek Ø</b>			
7	158067	18 cm	138,00
<b>Talíř mělký coup Ø</b>			
8	158071	20 cm	179,00
9	158074	28 cm	395,00

číslo	popis	balení	Kč/ks
<b>Mistička dělená kulatá Ø</b>			
10	158078	10 cm	126,00
<b>Mistička dělená čtvercová</b>			
11	158079	8 x 8 cm	126,00
<b>Miska kulatá Ø</b>			
12	158081	20 cm	542,00
13	158082	16 cm	158,00
<b>Konvička na čaj 0,45 l</b>			
14	158083	konvice	434,00
15	158084	víčko	108,00
<b>Šálek</b>			
16	158091	0,22 l	138,00
17	158092	0,28 l	154,00
<b>Podšálek Ø</b>			
18	158069	16 cm	126,00
<b>Mlékovka s ouškem</b>			
19	158094	0,05 l	135,00



1-3  
Talíř mělký



4-5  
Talíř hluboký



6-7  
Talíř hluboký  
klobouk



8  
Talíř mělký



9  
Talíř mělký



10  
Talíř hluboký



11  
Talíř mělký  
servírovací



Rosen<sup>®</sup>thal  
Fine Bone China

NA  
OBJEDNÁVKU

### JADE - SPHERA

Porcelánová souprava

	číslo	popis	balení	Kč/ks
Talíř mělký Ø				
1	158031	23 cm	1	280,00
2	158033	28 cm	1	432,00
3	158034	32 cm	1	721,00
Talíř hluboký Ø				
4	158035	24 cm	1	305,00
5	158036	30 cm	1	700,00
Talíř hluboký klobouk Ø				
6	158037	30 cm	1	804,00
7	158038	kloš	1	202,00

### JADE - LINEA

Porcelánová souprava

	číslo	popis	balení	Kč/ks
Talíř mělký Ø				
8	158043	23 cm	1	241,00
9	158046	29 cm	1	457,00
Talíř hluboký Ø				
10	158049	29 cm	1	528,00
Talíř mělký servírovací Ø				
11	158040	29 cm	1	813,00



## Zapékací misky

Porcelánové

	číslo	popis	balení	Kč/ks
<b>Kokotka</b>				
1	134971	bílá 6,5 cm, výška 3,2 cm	1	15,00
	134972	bílá 8,3 cm, výška 3,7 cm	1	17,00
2	162865	černá 9 cm, výška 5 cm	1	25,00
	134974	bílá 9,5 cm, výška 4,5 cm	1	25,00
<b>Souffle</b>				
	134978	bílá, 8 cm, výška 4,3 cm	1	20,00
	134979	bílá, 9 cm, výška 5,5 cm	1	26,00
<b>Crème brûlée</b>				
3	147632	10,5 cm, výška 2,7 cm	1	26,00



1



2



3

**TIP**

Dva v jednom.  
K zapékání  
i servírování  
1 porce.



4



5



6



7



8

**TIP**

Dva v jednom.  
K zapékání  
i servírování  
1 porce.

## Servírovací misky

Porcelán, vzhled litina

**NOVÉ**



9

	číslo	popis	balení	Kč/ks
4	165812	miska oválná 18 cm s držadly 320 ml	6	89,00
5	165813	miska 12,5 cm s držadly 220 ml	6	60,00
6	165814	kastrůlek nízký 11cm 220 ml	6	53,00
7	165815	kastrůlek nízký 13,5 cm 360 ml	6	74,00
8	165816	kastrůlek vysoký s poklicí 10,5cm 250 ml	4	94,00
9	165817	kastrůlek vysoký s poklicí 13,5cm 500 ml	4	122,00



10

**TIP**

Dva v jednom.  
K zapékání  
i servírování  
1 porce.

## Zapékací miska

Porcelánové

	číslo	popis	balení	Kč/ks
10	134977	miska zapékací 25 x 13 cm	1	139,00



1



2-3



4



5



6



8



7

## Servírovací misky

Porcelánové

číslo	popis	balení	Kč/ks
1	146196 kulatá 75 mm, v. 40 mm	1	19,00
2	146190 kulatá 80 mm, výška 50 mm	1	17,00
3	146191 kulatá 95 mm, výška 55 mm	1	24,00
4	146195 čtvercová, kónická 60 mm, v. 35 mm	1	19,00
5	147626 čtvercová, 76 x76 x35 mm	1	27,00
6	162869 pánvička 60 mm	1	17,00
7	162870 kulatá 65 mm, v. 30 mm	1	12,00
8	162871 kulatá 75 mm, v. 35 mm	1	17,00
9	162866 kulatá 90 mm nízká	1	17,00
10	159242 lodička 105 x 80 mm	1	39,00



9



10



11

## Dóza na dressing

Porcelánová

číslo	popis	balení	Kč/ks
11	162868 1 l, pr. 11,5 cm, v. 16 cm	1	99,00



## Servírovací miska / kalíšek na vejce

Porcelánová, štosovatelná



12

číslo	popis	balení	Kč/ks
13	146192 v. 4,1 cm, pr. 5 cm	1	17,00



## Servírovací podnos

Porcelánové

	číslo	popis	balení	Kč/ks
1	147628	oválný 160x110x15 mm *	1	51,00

\* do vyprodání zásob



Působivé servírování malých pokrmů v novém stylu.



2



3



4



5



## Sklenice WECK

Servírovací s víčkem

NA  
OBJEDNÁVKU

	číslo	popis	balení	Kč/bal.
2	153320	Ø 9 cm, v. 6 cm, 200 ml	12	435,00
3	141639	Ø 6 cm, v. 5,5 cm, 80 ml	12	397,00
4	133550	Ø 6 cm, v. 7 cm, 140 ml	12	435,00
5	131105	Ø 6 cm, v. 8 cm, 160 ml	12	435,00



### Servírovací košíček

Nerezový, čtvercový

číslo	popis	balení	Kč/ks	
1	146965	9,5 x 9,5 x 6,5 cm	1	122,00



**TIP**

Vhodné doplnit  
nepromastitelným  
papírem.

NA  
OBJEDNÁVKU

### Servírovací košíčky

Nerezové, různé tvary

číslo	popis	balení	Kč/ks	
2	148172	Ø 9 cm v. 8,5 cm	1	216,00
3	148320	13x10,5x9 cm, kónický	1	320,00
4	148619	26x13x5 cm	1	353,00

**TIP**

Vhodné doplnit  
nepromastitelným  
papírem.



### Servírovací držák na hranolky

Nerezový, kuželovitá pružina

číslo	popis	balení	Kč/ks	
5	149276	13x23 cm	1	102,00



NA  
OBJEDNÁVKU

### Servírovací kelímek

Nerezový

číslo	popis	balení	Kč/ks	
6	153176	Ø 8,5 cm, v. 8,5 cm	1	79,00
7	155119	Ø 9,5 cm, v. 8,5/11,5 cm, zkosený	1	108,00
8	153175	Ø 8,5 cm, v. 8,5 cm, s reliéfem	1	88,00



1



2



K dostání i v rozměrech GN.



### Servírovací podnos z přírodní břidlice

Obdélník

	číslo	popis	balení	Kč/ks	
	1	143053	24x15 cm, obdélník *	1	86,00
	2	143055	26,5x20,5 cm, obdélník	1	132,00

\* Označená položka je na objednávku.



3

### Servírovací miska Kadai

Nerezová

	číslo	rozměr	Kč/ks	
	3	149275	13 x 13 x 5 cm	99,00



4

### Servírovací miska Kadai

Nerezová s vnějším měděným oplátováním.

	číslo	rozměr	Kč/ks	
	4	149274	14,5 x 9,5 x 4,5 cm	137,00



5

NA  
OBJEDNÁVKU

### Servírovací kyblík MINI

Na omáčky, nerezový

	číslo	popis	balení	Kč/ks	
	5	154562	Ø 6 cm, v. 5 cm, 75 ml	1	107,00



6

### Servírovací paleta

Dřevěná

NA  
OBJEDNÁVKU

	číslo	popis	balení	Kč/ks	
	6	155120	20x12x3 cm	1	195,00
		155121	30x20x3 cm	1	230,00





### Servírovací prkno

Dřevo, 1 výřez na misku, 1 výřez na fritovací košíček

	číslo	popis	balení	Kč/ks
1	155391	39 x 26 cm ovál	1	570,00
2	147735	39 x 26 cm obdélník	1	530,00



Vhodné doplnit servírovacími doplňky z této kapitoly.



3

### Servírovací prkno

Dřevo, 5 výřezů na misky, drážka

	číslo	popis	balení	Kč/ks
3	147736	46 x 26 cm ovál	1	670,00



4

### Servírovací prkno

Dřevo, 3 výřezů na misky, drážka

	číslo	popis	balení	Kč/ks
4	147734	50 x 26 cm obdélník	1	590,00



5



6

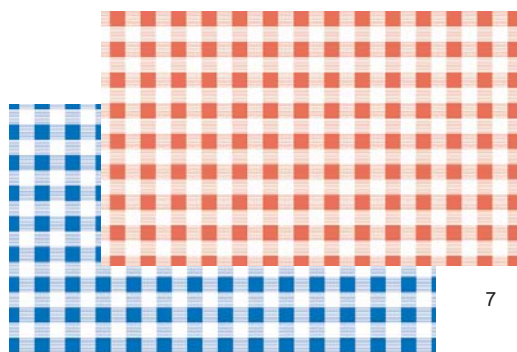

7

8

### Nepromastitelný papír

S potiskem



Nepromastitelný papír lze opatřit individuálním potiskem na přání.

	číslo	popis	balení	Kč/bal.
5	147365	motiv noviny, 42 x 25 cm	500	460,00
6	159394	motiv noviny, 35 x 25 cm	500	370,00
7	150900	červené káro, 42 x 25 cm	500	340,00
8	150901	modré káro, 42 x 25 cm	500	340,00
	147366	bez motivu, 42 x 25 cm	500	310,00





## NÁPOJOVÉ SKLO

Kalíšky	58 - 65
Odlivky	66 - 69
Pivní sklo	69
Sklenice na horké nápoje	70
Zmrzlinky	71
Vázy, džbány	72
Karafy	73
Sklenice a zásobník na nápoje	74





## BANQUET / BISTRO

	číslo	popis	balení	Kč/ks
1	134781	270 ml sekt miska Bistro	12	20,80
2	134444	152 ml sekt flétna	12	16,90
3	134440	195 ml víno	12	15,90
4	134441	255 ml víno	12	16,90
	134447	255 ml víno cejch 200 ml	12	19,40



## SAXON

	číslo	popis	balení	Kč/ks
5	134438	195 ml víno	12	16,90
6	134439	245 ml víno	12	18,90
	134448	245 ml víno cejch 200 ml	12	20,90



Štosovatelné.



## TOWER

	číslo	popis	balení	Kč/ks
7	134443	175 ml voda	12	21,40
8	134442	220 ml voda	12	22,40



## SIDERA

	číslo	popis	balení	Kč/ks
1	163411	220 ml flétna	6	25,90
2	163414	ml víno	6	25,90
3	163415	440 ml červené víno	6	25,90
4	163412	615 ml bordeaux	6	25,90



## UNIVERSAL

	číslo	popis	balení	Kč/ks
5	159669	87 ml grappa	6	36,00
6	159670	104 ml likér	6	40,50
7	159671	200 ml wine taster	6	38,00
8	159688	450 ml voda na stopce	6	38,00
9	159687	585 ml brandy	6	43,00



## WEINLAND

číslo	popis	balení	Kč/ks
1	159658 200 ml flétna	6	34,00
2	159659 350 ml víno	6	34,00
3	159660 450 ml červené víno	6	34,00
4	163285 450 ml červ. víno, cejch 0,15 l	6	43,00
5	159661 540 ml bordeaux	6	34,00
6	159674 275 ml whisky	6	34,00
7	159675 315 ml voda	6	32,00
8	159676 350 ml double whisky	6	37,00
9	159677 390 ml long drink	6	34,00
10	159678 80 ml shot glass	6	32,00



## LUCY

číslo	popis	balení	Kč/ks
11	159662 240 ml flétna	6	42,00
12	159664 390 ml víno	6	41,00
13	159666 540 ml červené víno	6	43,00
14	159663 370 ml whisky	6	40,00
15	159665 390 ml voda	6	40,00

**EXQUISIT**

	číslo	popis	balení	Kč/ks
1	159684	175 ml flétna	6	40,00
2	159683	265 ml šampaňské	6	40,00
3	159679	350 ml víno	6	40,00
4	159680	480 ml červené víno	6	40,00
5	159681	645 ml bordeaux	6	40,00
6	159682	650 ml burgundské	6	40,00
7	159685	361 ml long drink	6	40,00
8	159686	325 ml voda	6	40,00

**PENELOPE**

	číslo	popis	balení	Kč/ks
9	159684	175 ml sekt flétna	6	40,00
10	130744	380 ml bílé víno	6	46,00
11	130743	500 ml červené víno	6	49,00
12	130742	650 ml bordeaux	6	53,00
13	130741	740 ml burgundské	6	54,00



SCHOTT  
**ZWIESEL**

Tritan® protect

## CONGRESSO

V některých momentech je nutné soustředit se na důležité věci – tyto diskrétní sklenice na víno ze série Congresso jsou ideální pro tyto příležitosti. Jsou stylové a tvoří jasnou atmosféru díky svému jednoduchému půvabu.

číslo	popis	balení	Kč/ks
1	111809 235 ml sekt flétna	6	45,00
2	111807 317 ml víno	6	45,00
3	111805 355 ml víno	6	45,00
4	111806 455 ml voda	6	45,00
5	152985 621 ml bordeaux	6	45,00
6	134213 745 ml burgund	6	45,00



SCHOTT  
**ZWIESEL**

Tritan® protect

## IVENTO

Nadčasová a funkční řada Ivento je vhodná pro všechny příležitosti.

číslo	popis	balení	Kč/ks
7	124322 506 ml víno	6	53,00
8	124323 349 ml víno	6	53,00
9	124324 228 ml sekt flétna	6	53,00
10	124325 633 ml bordeaux	6	53,00
11	124326 783 ml burgund	6	53,00





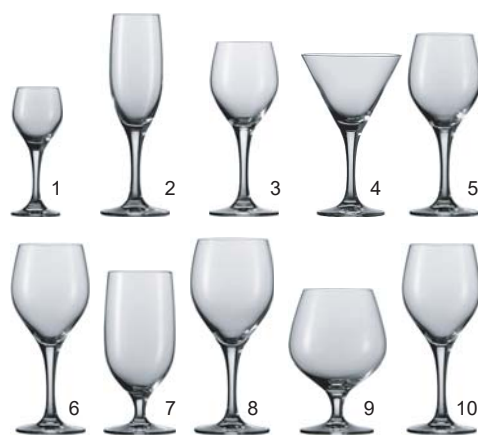

SCHOTT  
**ZWIESEL**  
Tritan® protect

NA  
OBJEDNÁVKU

### MONDIAL

Mondial znamená elegantně zakřivené číše, které se postupně rozšiřují od stonku. Charakteristická silueta perfektně padne na vaši tabuli.

	číslo	popis	balení	Kč/ks
1	83214	71 ml likér	6	68,00
2	94987	205 ml sekt flétna	6	77,00
3	102109	200 ml víno	6	69,00
4	83234	275 ml martini	6	93,00
5	83212	270 ml víno	6	70,00
6	95515	335 ml burgund	6	77,00
7	83213	410 ml pivo	6	77,00
8	83222	445 ml voda	6	82,00
9	94988	540 ml brandy	6	77,00
10	83221	610 ml burgund	6	93,00



SCHOTT  
**ZWIESEL**  
Tritan® protect

### SENSA

	číslo	popis	balení	Kč/ks
11	159642	363 ml bílé víno	6	82,00
12	159643	535 ml červené víno	6	82,00
13	159644	388 ml sekt	6	82,00
14	159645	710 ml burgund	6	82,00
15	159646	660 ml bordeaux	6	82,00
16	159647	500 ml voda	6	82,00

SCHOTT  
ZWIESEL

Tritan® protect

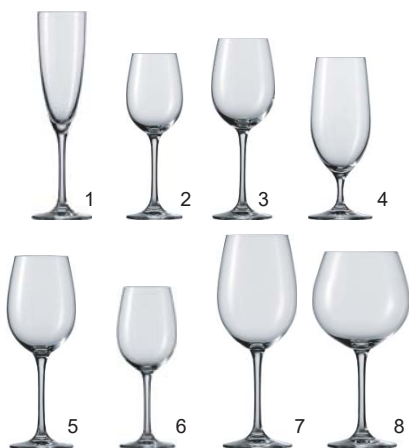

NA  
OBJEDNÁVKU

## CLASSICO

Rozmanitost v klasickém provedení: Classico nabízí všechny možnosti servírování nápojů atraktivním způsobem. Vzhledem k nadčasovému designu je Classico vhodné pro různé události.

číslo	popis	balení	Kč/ks
1	95956 210 ml sekt flétna *	6	90,00
2	97459 221 ml víno	6	77,00
3	96205 312 ml víno	6	77,00
4	101964 380 ml pivo	6	77,00
5	104213 408 ml víno	6	90,00
6	96206 545 ml voda	6	90,00
7	104214 645 ml bordeaux	6	90,00
8	91954 814 ml burgund	6	90,00

\* flétna s bublinkovým efektem



SCHOTT  
ZWIESEL

Tritan® protect



NA  
OBJEDNÁVKU

## VIÑA

Funkční design jednoduchého tvaru nabízí odpovědi pro různá vína včetně flétny s bublinkovým efektem. Jednoduchost tvaru přináší dobrou stabilitu sklenice v myčce.

číslo	popis	balení	Kč/ks
9	83190 227 ml sekt flétna *	6	112,00
10	96563 270 ml sekt *	6	112,00
11	83189 290 ml víno	6	112,00
12	83188 415 ml burgund	6	112,00
13	90555 530 ml voda	6	112,00
14	106106 640 ml bordeaux	6	112,00
15	95955 750 ml víno	6	112,00

\* flétna s bublinkovým efektem





Tritan® protect

- mimořádná odolnost proti rozbití v myčkách
- zvýšená užitná pevnost a pružnost skloviny
- nepoškrabatelné se zářivým diamantovým leskem

SCHOTT  
ZWIESEL

Tritan® protect

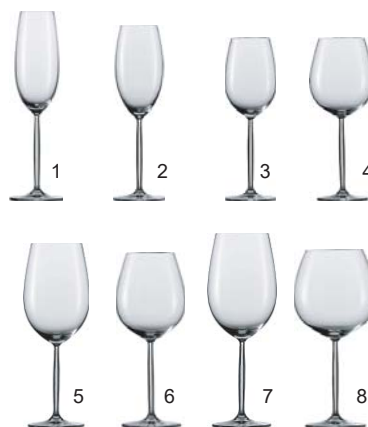
NA  
OBJEDNÁVKU**DIVA**

Diva, vysoce kvalitní řada, kombinuje klasické a moderní. Tvarované štíhlé stonky dávají zvláštní kouzlo jemně zakřivenému kalíšku.

	číslo	popis	balení	Kč/ks
1	83160	219 ml sekt flétna *	6	142,00
2	101766	293 ml sekt flétna *	6	139,00
3	83159	302 ml víno	6	127,00
4	92532	480 ml burgund	6	139,00
5	96135	591 ml bordeaux	6	146,00
6	83158	613 ml voda	6	139,00
7	83162	800 ml bordeaux	6	146,00
8	83163	839 ml burgund	6	146,00

\* flétna s bublinkovým efektem

SCHOTT  
ZWIESEL

Tritan® protect

NA  
OBJEDNÁVKU**PURE**

Pure se dostává až k samotnému srdci radosti. Sklenice, odlišky a vybrané příslušenství pro hostitele nejvyšší třídy. Sklenice Pure zdůrazní aroma vína a podtrhnou jeho bouquet.

	číslo	popis	balení	Kč/ks
9	101796	215 ml sekt flétna *	6	127,00
10	101799	297 ml sekt flétna *	6	138,00
11	101795	300 ml riesling	6	127,00
12	116804	365 ml martini	6	149,00
13	101793	408 ml sauvignon	6	138,00
14	110934	451 ml voda	6	133,00
15	101803	465 ml beaujolais	6	138,00
16	101794	550 ml cabernet	6	138,00
17	116805	626 ml brandy	6	138,00
18	101801	680 ml bordeaux	6	138,00
19	101802	700 ml burgund	6	138,00

\* flétna s bublinkovým efektem

## INA

	číslo	popis	balení	Kč/ks
1	72018	256 ml whisky	6	12,00
2	72017	341 ml long drink	10	14,50
3	72016	313 ml hi ball	6	13,50



## ISTANBUL

	číslo	popis	balení	Kč/ks
4	135925	185 ml juice	12	8,90
5	72832	220 ml long drink	6	13,90
6	135926	250 ml whisky	12	9,90

	číslo	popis	balení	Kč/ks
7	135927	290 ml long drink	12	8,90
8	72854	290 ml cejch 0,2 l	12	14,30
9	135928	380 ml long drink	12	13,90



## HARLEY

	číslo	popis	balení	Kč/ks
10	72013	270 ml whisky	6	9,90
11	72012	370 ml long drink	6	11,90

## TIMELESS

	číslo	popis	balení	Kč/ks
12	155101	345 ml whisky	12	30,00
13	155102	295 ml long drink	12	33,30
14	156629	450 ml long drink	12	37,00



## CASABLANCA

	číslo	popis	balení	Kč/ks
1	109880	205 ml voda	12	12,70
2	109877	270 ml whisky	12	13,70
3	109878	295 ml long drink	12	14,20
4	109879	365 ml long drink	12	16,50

	číslo	popis	balení	Kč/ks
5	72843	415 ml long drink	12	18,40
6	155103	475 ml long drink	12	23,90
7	114133	645 ml long drink	12	29,60

Štosovatelné.



## NEXT / NORVÉGE

	číslo	popis	balení	Kč/ks
8	144472	165 ml NEXT	12	10,90
9	144473	200 ml NEXT	12	11,60
10	114134	250 ml NORVÉGE	6	19,00



## CITY

	číslo	popis	balení	Kč/ks
11	141545	250 ml voda	12	9,50
12	141543	340 ml long drink	12	12,80
13	141544	350 ml whisky	12	12,80



## ALLEGRA

	číslo	popis	balení	Kč/ks
14	141542	425 ml voda	6	17,70
15	141541	470 ml long drink	6	19,70



## NEW YORK

	číslo	popis	balení	Kč/ks
1	159657	57 ml shot glass	6	34,00
2	159654	290 ml voda	6	37,00
3	159655	320 ml whisky	6	37,00
4	159656	350 ml long drink	6	37,00



## STANDA

	číslo	popis	balení	Kč/ks
5	72021	200 ml voda	6	7,90

**NOVÉ**



## PICARDIE

	číslo	popis	balení	Kč/ks
6	164820	90 ml shot glass	6	9,50
7	164821	220 ml voda	6	12,90
8	164822	250 ml whisky	6	14,50
9	164823	310 ml voda	6	17,00
10	164827	310 ml voda, modrá	6	17,00
11	164824	360 ml long drink	6	20,00
12	164826	360 ml long drink, ICE	6	45,00
13	164825	500 ml long drink	6	34,00



**NOVÉ**



## MANHATTAN

	číslo	popis	balení	Kč/ks
14	164818	305 ml long drink	6	27,00
15	164819	310 ml whisky	6	24,00

NOVÉ



## PRISME

	číslo	popis	balení	Kč/ks
1	164828	275 ml whisky	6	16,00
2	164830	275 ml modrá, whisky	4	16,00
3	164829	330 ml long drink	6	20,00



## TÜBINGER

	číslo	popis	balení	Kč/ks
4	157254	0,3 l cejch	6	42,00
	157256	0,5 l cejch	6	50,00



## EUROPA SEIDEL

	číslo	popis	balení	Kč/ks
5	73136	0,5 l cejch pивní sklo	6	52,00



## Pivní poháry

	číslo	popis	balení	Kč/ks
	110662	0,2 l cejch KLASIK/ WILLY	12	13,90
	73165	0,3 l cejch KLASIK/ WILLY	12	15,60
6	132344	0,5 l cejch KLASIK/ WILLY	12	20,80



## Pivní pohár

	číslo	popis	balení	Kč/ks
7	159653	390 ml	6	38,00



### Sklenice ke kávě

	číslo	popis	balení	Kč/ks
1	140206	90 ml voda SIDE	12	11,80



### IRISH COFFEE

	číslo	popis	balení	Kč/ks
2	134445	225 ml	12	26,90



### COLOMBIAN

	číslo	popis	balení	Kč/ks
3	135929	275 ml	12	27,90



### Hrnek s podšálkem

	číslo	popis	balení	Kč/ks
4	140101	250 ml hrnek skleněný	12	15,80
5	140102	podšálek skleněný	12	8,20



### TRIBECA hrnek s podšálkem

	číslo	popis	balení	Kč/ks
6	157412	400 ml	2	47,80







1

### Zmrzlinka ARCTIC

	číslo	popis	balení	Kč/ks
1	136757	295 ml	6	34,50



2

### Zmrzlinka MANOLYA

	číslo	popis	balení	Kč/ks
2	136752	300 ml	6	38,20



3

### Zmrzlinka CANADA

	číslo	popis	balení	Kč/ks
3	136753	170 ml	6	24,90



4

### Zmrzlinka VERA

	číslo	popis	balení	Kč/ks
4	136754	150 ml	6	23,30



5

### Zmrzlinka BANANA SPLIT

	číslo	popis	balení	Kč/ks
5	136756	200 ml	6	20,50



6

### Zmrzlinka ICEVILLE

	číslo	popis	balení	Kč/ks
6	136755	265 ml	6	21,40



1

### Váza FLORA

	číslo	popis	Kč/ks
1	159382	cylindrická, 26 cm, čirá	67,00



2

### Váza BOTANICA

	číslo	popis	Kč/ks
2	159383	26 cm, čirá	73,00



3

### Džbány BISTRO

	číslo	popis	Kč/ks
	73274	0,25 l	19,50
	73275	0,50 l	26,80
3	73276	1,00 l	34,20
	139397	1,80 l	59,90



4

### Džbán BOLERO

	číslo	popis	Kč/ks
4	140099	1,35 l	65,50



5

### Džbán NIAGARA

	číslo	popis	Kč/ks
5	140100	2,5 l	96,90



6

### Džbány KLASIK

	číslo	popis	Kč/ks
	127038	0,50 l	84,00
6	127039	1,00 l	97,00
	127040	1,50 l	110,00



### Karafy BACCHUS

	číslo	popis	Kč/ks
1	73280	0,25 l	21,90
2	73281	0,50 l	27,40
3	73282	1,00 l	32,70



### Karafy CARAFON

	číslo	popis	Kč/ks
4	152980	0,5 l	32,00
5	152981	1,0 l	48,00



### Karafy PURITY

	číslo	popis	Kč/ks
6	159689	0,50 l	61,00
7	159690	0,75 l	90,00
8	159691	1,00 l	108,00



### Dekantační karafa WEINLAND

	číslo	popis	Kč/ks
9	163284	0,75 l	290,00



### Dekantační karafa DIVA

	číslo	popis	Kč/ks
10	83164	1,00 l	995,00

SCHOTT  
**ZWIESEL**  
Tritan® protect

NA  
OBJEDNÁVKU



## WECK

Na domácí limonády.

	číslo	popis	Kč/ks
1	152486	sklenice 0,53 l	21,50
2	156382	sklenice 1 l	36,00
3	152488	víčko skleněné pr. 60 mm	9,50
4	152487	gumička na sklenici pr. 60 mm	2,30
5	152489	spona kovová na sklenici	4,30



## Zásobník KILNER s kohoutkem

Na nápoje.

	číslo	popis	Kč/ks
6	155194	zásobník 5 l	799,00



## Odkapávací miska

NA  
OBJEDNÁVKU

	číslo	popis	Kč/ks
7	159436	pr. 9,5 cm, bílá	145,00
8	159437	pr. 9,5 cm, černá	145,00





## BAROVÉ VYBAVENÍ

Barové sklo	76
Panáky	77
Plastové odlivky	78
Barové poháry, shakery, boxy	79
Barové náčiní	80
Dávkovače, nalévátka	81
Nože, prkénko	82
Otvíráky	83
Chladiče, ledák	84
Podnosy	85
Odšťavňovače, lisy a mixéry	86 - 87



### Barové sklenice

	číslo	popis	balení	Kč/ks
1	159672	ACAPULCO 480 ml koktejl	6	55,00
2	159673	Martini 240 ml	6	50,00



### Barové sklenice

	číslo	popis	balení	Kč/ks
3	136636	ENOTECA 230 ml	6	44,60
4	135932	CAPRI 305 ml	12	26,70
5	134446	PUB 320 ml	12	15,60



### Pivní pohár

	číslo	popis	balení	Kč/ks
6	159653	390 ml	6	38,00



### Barová a pivní sklenice

	číslo	popis	balení	Kč/ks
7	135931	HOLIDAY 470 ml	12	34,90



### TIMELESS

	číslo	popis	balení	Kč/ks
8	155101	345 ml whisky	12	30,00
9	155102	295 ml long drink	12	33,30
10	156629	450 ml long drink	12	37,00



**Odlivka s cejchem Universal**

	číslo	popis	balení	Kč/ks
1	163047	0,1 l cejch	12	16,80



**Panáky**

	číslo	popis	balení	Kč/ks
2	135933	BOSTON SHOT 60 ml	12	11,30
3	72844	ISLANDE BISTRO s uchem 55 ml	12	23,00



**Panáky**

	číslo	popis	balení	Kč/ks
4	72845	SIDE 60 ml	12	10,80
5	136772	SIDE 60 ml 2 + 4 cl cejch	12	12,90



**Panák s cejchy**

	číslo	popis	balení	Kč/ks
6	158008	Spirit 60 ml 2 cl + 4 cl cejch	6	15,80



**Panáky s cejchem**

	číslo	popis	balení	Kč/ks
7	130518	lis 0,02 l cejch	1	14,00
8	130519	lis 0,04 l cejch	1	15,00
9	130520	lis 0,05 l cejch	1	16,90



NA  
OBJEDNÁVKU

### Plastové odlivky

	číslo	popis	Kč/ks
1	162988	300 ml průhledná	62,00
2	162989	300 ml modrá	68,00



Plastové odlivky jsou dostupné i ve velikostech 150 ml a 500 ml.



NA  
OBJEDNÁVKU

### Plastové kalíšky a odlivka

	číslo	popis	Kč/ks
3	161527	150 ml sekt	45,00
4	161528	250 ml víno	45,00
5	161526	300 ml universal	60,00
6	161525	500 ml universal	52,00



NA  
OBJEDNÁVKU

### Odlivka z polykarbonátu

	číslo	popis	Kč/ks
7	161529	200 ml	30,00

NOVÉ



### Plastové vratné kelímky

	číslo	popis	balení	Kč/bal.
8	166885	2 cl / 4 cl	50	29,00
	166886	0,2 l	40	66,00
9	166887	0,3 l	25	68,00
	166888	0,4 l	50	150,00
10	166889	0,5 l	30	125,00



NOVÉ

### Plastové vratné kelímky

	číslo	popis	balení	Kč/bal.
11	166890	longdrink 2/4 cl / 0,3 l	10	29,00
12	166891	koktejl 0,3 l	30	105,00

NOVÉ



INFO

Možnost objednání žetonů. Informujte se u našich pracovníků.





### Hrnek Moscow Mule

nerezovo / měděný

NA  
OBJEDNÁVKU

	číslo	popis	Kč/ks
1	162986	450 ml, Moscow Mule	243,00
2	157521	500 ml, Moscow Mule	243,00
3	162387	350 ml, Julep Mug	265,00



### Pohár Ananas

nerezovo / měděný

NA  
OBJEDNÁVKU

	číslo	popis	Kč/ks
4	162758	500 ml, Ananas	462,00



NA  
OBJEDNÁVKU

č. 155379

### Shakery

	číslo	popis	Kč/ks
5	155379	Boston 2dílný - skleněný díl 0,4 l, nerezovo / měděný díl 0,7 l	309,00
6	134717	Boston 0,54 l nerez spodní díl	99,00
	96825	Boston 0,75 l nerez spodní díl	65,00
	134718	Boston 0,85 l nerez spodní díl	99,00
7	96827	Boston 0,5 l sklo vrchní díl pro 96825 a 134718	65,00
8	91797	shaker 3dílný nerez 0,75 l	258,00
	96829	shaker 3dílný nerez 0,5 l	272,00
9	72852	shaker skleněný	156,00



10

### Zátka na sekt

	číslo	popis	Kč/ks
10	71916	zátka na sekt nerezová	84,00



11

### Lahev Storen Pourer

	číslo	popis	Kč/ks
11	123013	lahev Storen Pourer 1 l	80,00



12



13

### Box na ingredience

	číslo	popis	Kč/ks
12	114678	4dílný 30,5x14,5 x9 cm	329,00
13	114680	6dílný 45,5x14,5x9 cm	510,00



### Lis na citrusy

Barový, pákový, v leštěném provedení

	číslo	popis	Kč/ks
1	114677	60 cm	1 603,00



### Drťítko

	číslo	popis	Kč/ks
3	70844	drťítko na caipirihu	98,00



### Lopatka na led

	číslo	popis	Kč/ks
9	95548	lopatka na led 24 cm	44,00



### Kleště na led

Nerez

	číslo	popis	Kč/ks
10	110290	18 cm na led	17,00

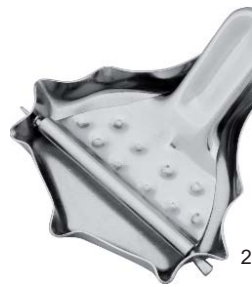

### Lis na plátek citrusu

Leštěná nerezová ocel 18/10

	číslo	popis	Kč/ks
2	75621	7,5 x 7 cm	22,00



### Barové lžičky / vidličky

	číslo	popis	Kč/ks
4	70855	lžička vlnitá, 28 cm	36,00
5	149271	lžička, 27 cm	25,00
6	70856	lžička dlouhá - ovál, 30 cm	48,00
7	149272	lžička / vidlička barová 25 cm	22,00
8	149273	lžička / vidlička barová 30 cm	36,00



### Mlýnek na led

Chromový, včetně plastové lopatky na led.

	číslo	popis	Kč/ks
11	114488	mlýnek 27x16x14 cm	1 069,00



### Dávkovač

	číslo	popis	Kč/ks
1	70857	2 cl černý TSB	229,00
2	70858	4 cl černý TSB	229,00
3	70859	5 cl černý TSB	229,00



### Stojan

	číslo	popis	Kč/ks
4	70837	stojan na lahve regálový stříbrný	208,00



### Nalévátka

	číslo	popis	balení	Kč/ks
5	70846	nalévátko zúžené	12	27,00
6	70852	plast čerstíbrná	12	19,90
	134716	plast průhledná	12	6,00
	70850	plast bílá	12	6,00
	134715	plast oranžová	12	6,00
	70848	plast červená	12	6,00
	70849	plast modrá	12	6,00
7	70847	plast zelená	12	6,00
	70851	plast žlutá	12	6,00
	73562	plast černá	12	6,00



### Odměrka na alkohol

Nerez 18/8

	číslo	popis	Kč/ks
8	139888	odměrka 20 x 40 ml	36,00
	139889	odměrka 25 x 50 ml	36,00

### Válec odměrný

	číslo	popis	Kč/ks
9	71756	válec odměrný - orientační	429,00



### Koktejlové ubrousky

2-vrstvé

	číslo	popis	balení	Kč/bal.
10	126433	24 x 24 cm bílé	250	47,00
	126440	24 x 24 cm béžové	250	67,90
	126435	24 x 24 cm tmavě modré	250	67,90
	126439	24 x 24 cm bordó	250	67,90
	126438	24 x 24 cm tmavě zelené	250	67,90



## Popelníky

	číslo	popis	balení	Kč/ks
1	135936	72 mm čirý skleněný	24	13,20
2	72015	108 mm čirý skleněný	6	13,00
	110030	145 mm čirý skleněný	12	33,00
3	139882	3 výřezy, pr. 130 mm, kulatý, nerezový	1	68,00

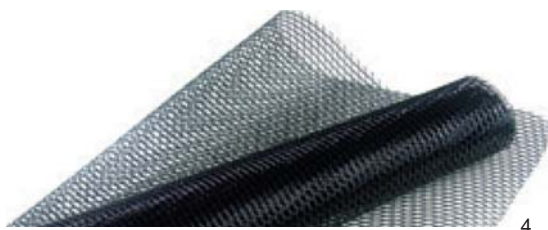

## Podložky pultové

	číslo	popis	Kč/ks
4	70854	role 60 cm / 3 m černá	352,00
5	70840	pás 60 x 8 cm černá	179,00



## Souprava barová

Nerezová, obsahuje barové sítko, nůž, kleště na led a otvírák

	číslo	popis	Kč/ks
6	101621	souprava 5-dílná	434,00



## Sítka barové

Nerez

	číslo	popis	Kč/ks
7	96847	se dvěma úchyty	36,00



## Barmanské nože

	číslo	popis	Kč/ks
8	70841	nůž s vidličkou malý	75,00
9	138419	nůž s vidličkou	77,00



## Prkénko

Plast

	číslo	popis	Kč/ks
10	110582	25x15x1 cm bílé	68,00



1

### Otvírák PET lahví

	číslo	popis	Kč/ks
1	71124	otvírák PET lahví	17,00



2

### Vývrtka

	číslo	popis	Kč/ks
2	93554	vývrtka	58,00



3



4



6



5



7

### Otvíráky na lahve

	číslo	popis	Kč/ks
3	114064	otvírák Trion	60,00
4	71767	otvírák na lahve korunkový	11,00
5	134735	otvírák na lahve 80 mm	8,50
6	134734	otvírák nástěnný	29,00
7	134733	otvírák plochý	20,00



8



9

### Otvíráky na víno

	číslo	popis	Kč/ks
8	75528	otvírák na víno 175 mm	98,00
9	110540	otvírák na víno 195 mm Luxus	234,00



10



11



12

### Číšnické otvíráky

	číslo	popis	Kč/ks
10	132482	otvírák 120 mm	84,00
11	70919	otvírák 130 mm	107,00
12	144268	otvírák 120 mm, dvoufázový	106,00





## Ledák

	číslo	popis	Kč/ks
1	114679	ledák 2 l, plus kleště	374,00



## Chladič na víno

	číslo	popis	Kč/ks
2	70770	na víno, akryl	153,00
3	70763	na víno 1,9 l, pr. 12 cm, nerez	299,00



## Chladič na sekt - mini

	číslo	popis	Kč/ks
4	134732	na sekt s úchyty 1,5 l	89,00
5	134731	na sekt s rýhou a úchyty 1,5 l	115,00

## Chladič na sekt

	číslo	popis	Kč/ks
6	71947	na sekt 21 x 22 cm, nerez	229,00



## Chladič mísa

Davis cup, nerez

	číslo	popis	Kč/ks
7	96218	na sekt, pr. 34 cm	799,00



## Vana na lahve

Pozinkovaná, s plastovou vložkou.

	číslo	popis	Kč/ks
8	162987	vana na lahve 18 l, 50 x 32 cm	640,00

NA  
OBJEDNÁVKU



1

### Podnos na kávu

Oválný - servírovací, nerez

	číslo	rozměr	Kč/ks
1	70759	19x15 cm	69,00
	70760	26,5x19 cm	99,00
	70761	29x22 cm	115,00



2

### Protiskluzový podnos

Tvrzený plast, odolný proti poškození, hnědý.  
Podnos není vhodný do myček nádobí.

	číslo	rozměr	Kč/ks
2	123719	pr. 27,5 cm	90,00
	123720	pr. 35,6 cm	109,00



3

### Protiskluzový podnos pивní

Tvrzený plast, odolný proti poškození, hnědý.  
Podnos není vhodný do myček nádobí.

	číslo	rozměr	Kč/ks
3	131773	pr. 32 cm	90,00



4

**CAMBRO**  
MANUFACTURING COMPANY

### Protiskluzový podnos pивní

Dřevo mahagon, barva hnědá - Mahagon.  
Podnos není vhodný do myček nádobí.

	číslo	rozměr	Kč/ks
4	111055	pr. 32 cm	310,00
	111054	pr. 36 cm	409,00



### Lis na citrusy N10C

Chromová báze a chromovaný vršek. Stolní elektrický lis s bezpečnostním víkem a přítlačnou pákou. Vhodné do barů, restaurací, hotelů, kaváren, nemocnic apod., k lisování citronů, pomerančů a grapefruitů. Snadné čištění. Tichý chod motoru. Ochrana před přehřátím motoru. Výkon 30 l / hod. Rychlost 1500 ot/min, váha 10 kg.

	číslo	rozměr	příkon	Kč/ks
1	123831	200x300x380 mm	230 W / 230 V	14 560,00



### Lis na citrusy 800CP

Nerezové provedení, odnímatelné části lze mýt v myčce. Bezpečnostní systém pro spouštění. Patentované sklopné rameno. Regulovatelné množství dužiny (2 x síto). Vyroben z lité nerezové oceli.

	číslo	rozměr	příkon	Kč/ks
2	158016	450x250x200 mm	110 W / 230 V	5 899,00



### Odšťavňovač BJE410

Maximální výtěžnost šťávy. Unikátní široký plnicí otvor. 2 rychlosti (High/Low). Všechny odnímatelné části je možné mýt v myčce nádobí.

	číslo	rozměr	příkon	Kč/ks
3	159537	430x220x390 mm	1200 W	4 299,00



### Mixér barový BBL405

Nastavení 4 rychlostí + PULSE. 1,5 l nádoba na mixování z Eastman Tritanu, BPA free. Nožový systém Mini Kinetix. Multifunkční víko - po vyjmutí vnitřního víka je možné nasadit lisovací trn.

	číslo	rozměr	příkon	Kč/ks
4	158019	195x170x425 mm	1000 W 220 - 240 V	2 899,00

NA  
OBJEDNÁVKU



### Mixér barový SBL620

Nastavení 5 rychlostí + PULSE, nádoba 1,5 l na mixování z Tritanu TM. Nožový systém Kinetix. LCD displej. Široké sekací nože pro drcení ledu.

	číslo	rozměr	příkon	Kč/ks
5	163538	440x200x220 mm	1300 W / 230V	6 189,00



NA  
OBJEDNÁVKU



Hamilton Beach  
COMMERCIAL

1

### Mixér barový HBB 908

Vysoce výkonný mixér s minimální spotřebou, který splní všechny požadavky profesionálních provozů. Dvourychlostní zátěžový motor. Tvrzená polykarbonátová nádoba o obsahu 1,25 l. Nerezové nože zajistí perfektní rozmixování nápojů, bez zbytečně velkých kusů ledu a ovoce. Plastové, snadno vyměnitelné unášče. Vhodné pro výrobu maximálně 24 nápojů za den.

	Číslo	výkon	otáčky/min	Kč/ks
1	119288	400 W / ⅓ HP	11500 a 18250	6 430,00

NA  
OBJEDNÁVKU

### Mixér barový HBB 250 Rio

Vysoce výkonný mixér s minimální spotřebou, který splní všechny požadavky profesionálních provozů. Dvourychlostní zátěžový motor. Tvrzená polykarbonátová nádoba o obsahu 1,25 l. Nerezové nože zajistí perfektní rozmixování nápojů, bez zbytečně velkých kusů ledu a ovoce. Plastové, snadno vyměnitelné unášče. Vhodné pro výrobu maximálně 24 nápojů za den.

	Číslo	výkon	otáčky/min	Kč/ks
2	119289	450 W / ½ HP	11500 a 18250	7 500,00

Hamilton Beach  
COMMERCIAL

2

Hamilton Beach  
COMMERCIAL

### Mixér barový HBH 650 Tempest

Profesionální barový a kuchyňský mixér se zátěžovým tichým motorem. Možnost nastavení 9 programů s automatickým vypnutím. Otáčky motoru jsou pomocí senzoru speciálně naprogramovány pro dokonalé promixování ledových nápojů, zmrzlin nebo jídla. Snížené otáčky na začátku cyklu umožňují perfektní promíchání ingrediencí, zvýšené otáčky na konci cyklu zajistí dokonalé rozsekání ledu a ovoce. Průhledná, tvrzená polykarbonátová nádoba o obsahu 1,9 l má speciální nerezové nože a je spojena se základnou kovovými unášeci. Vhodné pro výrobu 50 a více nápojů za den.

	číslo	výkon	otáčky/min	Kč/ks
3	119292	1000 W / 3 HP	5000 - 15000	25 000,00



3

**APS**<sup>®</sup>





## RESTAURAČNÍ VYBAVENÍ

Zásobníky a džbány na džus	90
Snídaňové stojany, etažéry, chladící podnosy	91 - 93
Melaminové podnosy, bufetové doplňky	94 - 95
Chafingy	96 - 97
Polévkové hrnce a termosky	98
Nerezové podnosy, láhve na šlehačku	99 - 100
Plastové a granitové podnosy	101 - 102
Košíky na pečivo, držáky novin	103 - 105
Menážky, mlýnky, cukřenky, omáčníky, mlékovky, popelník	106 - 108
Stojánky, kasírky	109
Prostírání	110
Svíčky, svícny	111
Párty nábytek	112
Nabídkové tabule	113 - 114
Kartáče a myčky na sklenice	115



NA  
OBJEDNÁVKU

### Zásobník na džus TOP FRESH

Nerez 18/8, plast, 2 x chladicí vložka.  
Zásobníky lze mýt v myčce nádobí.

	číslo	rozměr	objem	Kč/ks
1	100856	21x32x43 cm	4 l	5 051,00
2	101031	23x35x52 cm	6 l	7 147,00



NA  
OBJEDNÁVKU

### Zásobník na džus INOX STAR

Nerez, plast, chlazení pomocí drceného ledu.  
Zásobníky lze mýt v myčce nádobí.

	číslo	rozměr	objem	Kč/ks
3	101049	36x26x55 cm	8 l	3 728,00



NA  
OBJEDNÁVKU

### Džbán na džus

Polykarbonát.

	číslo	popis	objem	Kč/ks
4	153191	džbán	1,5 l	186,00



NA  
OBJEDNÁVKU

### Džbán na džus

Tvrzený plast.

	číslo	popis	objem	Kč/ks
5	94487	džbán *	2 l	440,00
6	96572	džbán	3 l	530,00

\* č.94487 položka skladem



NA  
OBJEDNÁVKU

### Konvice na mléko TOP FRESH

Nerez 18/8, 1 x chladicí vložka.

	číslo	rozměr	objem	Kč/ks
7	120246	21x32x39 cm	3 l	6 154,00
8	96775	23x35x52 cm	5 l	9 794,00



### Bufetový stojan Sunday

7-dílný

NA  
OBJEDNÁVKU

	číslo	popis	Kč/ks
1	131107	3 misky, pr. 23 cm	2 625,00



### Stojan na cornflakes a müsli

7-dílný, pochromovaný stojan, skleněné misky s víkem, popisové okénko.

NA  
OBJEDNÁVKU

	číslo	popis	rozměr	Kč/ks
	72783	malý, 3 misky, pr. 14 cm	30x30x14 cm	1 853,00
2	72784	velký, 3 misky, pr. 23 cm	50x50x18 cm	2 515,00



### Bufetový stojan Float Small

Chromový, pro 3 misky

NA  
OBJEDNÁVKU

	číslo	popis	Kč/ks
3	145114	bufetový stojan pro misky č. 143915 a č. 143916, bez misek	817,00



### Miska Float

Melamin

NA  
OBJEDNÁVKU

	číslo	popis	Kč/ks
4	143915	miska 19x19x9,5 cm, bílá, bez víka a lžičce	314,00
5	143916	miska 19x19x9,5 cm, černá	314,00



### Držák na misky Mini

Pro 36 kusů misek.

NA  
OBJEDNÁVKU

číslo	popis	Kč/ks
1	130085 pro misky pr. 6 cm	993,00



### Miska Casual Maxi

Melamin

NA  
OBJEDNÁVKU

	číslo	popis	Kč/ks
2	141416	pr. 14 cm, bílá	88,00
3	139413	pr. 14 cm, černá	88,00
4	134901	pr. 23 cm, bílá	208,00
5	139414	pr. 23 cm, černá	208,00



### Mísa CHEF'S

	číslo	popis	balení	Kč/ks
	135934	60 mm	24	9,90
	109849	70 mm	6	10,90
	135935	90 mm	24	11,20
	109851	100 mm	6	11,40
	109852	120 mm	6	13,60
	109853	140 mm	6	16,80
	109854	170 mm	6	34,30
	109855	200 mm	6	43,70
	109856	230 mm	1	51,00
6	109857	260 mm	1	69,20
	109858	290 mm	1	105,00



### Mísa ISABELLE

	číslo	popis	balení	Kč/ks
7	72014	127 mm	6	8,50





### Cereální pult

4-dílný

NA  
OBJEDNÁVKU

	číslo	popis	Kč/ks
1	125752	stojan výška 4 cm, 3 džbány	1 964,00
	125753	stojan výška 8 cm, 3 džbány	2 515,00



### Nádoba na cereálie

S víčkem

NA  
OBJEDNÁVKU

	číslo	popis	Kč/ks
2	130847	objem 1,5 l, výška 28 cm	462,00



### Etažér

Nerez, 3 patra

	číslo	popis	Kč/ks
3	70762	pr. 50/40/30 cm, výška 49 cm	1 290,00



### Servírovací set Brazil

Nerezový podnos, dřevěné prkénko, plastový odklápěcí poklop.

NA  
OBJEDNÁVKU

	číslo	popis	Kč/ks
4	121264	pr. 45 cm, výška 24 cm	1 589,00



### Chladicí podnos Top Fresh

4-dílný, dřevěný podnos s plastovou miskou, 2x chladicí vložka, nerezový podnos GN1/1.

NA  
OBJEDNÁVKU

	číslo	popis	Kč/ks
5	153354	podnos 60x41 cm, výška 5 cm	3 838,00
6	97547	poklop GN1/1, 53,5x32,5 cm, výška 19 cm, plast	1 322,00



### Podnos chladicí Top Fresh

3-dílný, dřevěný s plastovou miskou, chladicí vložka, nerezový podnos pr. 38 cm.

NA  
OBJEDNÁVKU

	číslo	popis	Kč/ks
7	156183	podnos pr. 48 cm, výška 6 cm	3 838,00
8	72770	poklop pr. 38 cm, výška 20 cm, plast	462,00



1

## Podnos Slate

Melamin, barva černá břidlice

NA  
OBJEDNÁVKU

	číslo	popis	Kč/ks
1	139820	GN 1/1, 53 x 32,5 cm	859,00
	139821	GN 1/2, 32,5 x 26,5 cm	463,00



2

## Podnos

Břidlice

NA  
OBJEDNÁVKU

	číslo	popis	Kč/ks
	140916	GN 1/3, 32,5 x 17,6 cm, tl. 6-9 mm	111,00
2	138551	GN 1/2, 32,5 x 26,5 cm, tl. 6-9 mm	186,00

## Podnos PURE

Melamin

NA  
OBJEDNÁVKU

	číslo	popis	rozměr	Kč/ks
3	121912	GN 1/1 bílý	53x32,5 cm	806,00
4	144319	GN 1/1 černý	53x32,5 cm	806,00
	139815	GN 1/2 bílý	32,5x26,5 cm	420,00
	137532	GN 1/2 černý	32,5x26,5 cm	420,00
	125738	GN 1/3 bílý	32,5x17,6 cm	314,00
	149047	GN 1/3 černý	32,5x17,6 cm	314,00
	146347	GN 2/3 bílý	35,4x32,5 cm	592,00
	158392	GN 2/3 černý	35,4x32,5 cm	592,00
	142968	GN 1/4 bílý	26,5x16,2 cm	232,00
	145453	GN 1/4 černý	26,5x16,2 cm	232,00
	139816	GN 2/4 bílý	53x16,2 cm	464,00
	144320	GN 2/4 černý	53x16,2 cm	464,00
5	139817	bílý	65x26,5 cm	861,00
6	125739	bílý	51x51 cm	916,00
7	125740	černý	51x51 cm	905,00



3



4



5



6



7



8

## Miska Pure Color

Melamin

NA  
OBJEDNÁVKU

	číslo	popis	Kč/ks
	125421	9x9 cm, bílá *	75,00
8	136272	2,5x12,5 cm, bílá *	124,00
	144321	19x19 cm, bílá	411,00
	136271	25x25 cm, bílá	662,00

\* č. 125421 a č. 136272 položky skladem



9

NA  
OBJEDNÁVKU

## Bufetová koule Buffet Favourites

Porcelán

	číslo	popis	Kč/ks
	85604	0,5 l	362,00
9	109409	1,5 l	661,00
	85603	3,5 l	1 054,00





### Miska Frida

Melamin

NA  
OBJEDNÁVKU

	číslo	popis	Kč/ks
1	156162	16,5x16,5 cm, bílohnědá	203,00
	158389	16,5x16,5 cm, černohnědá	203,00
	158391	25x25 cm, bílohnědá	383,00
2	158390	25x25 cm, černohnědá	383,00



### Dóza na dressing

Melamin

NA  
OBJEDNÁVKU

	číslo	popis	Kč/ks
3	138622	1 l, pr. 12 cm, výška 21,5 cm, bílá	551,00
4	142619	1 l, pr. 12 cm, výška 21,5 cm, černá	555,00



### Bufetová odkládací miska

Melamin

NA  
OBJEDNÁVKU

	číslo	popis	Kč/ks
5	156937	26x10,5 cm, bílá	133,00



### Bufetová odkládací miska

Nerez

NA  
OBJEDNÁVKU

	číslo	popis	Kč/ks
6	100165	27x11 cm	181,00



### Košíček na vejce

Ratan

NA  
OBJEDNÁVKU

	číslo	rozměr	Kč/ks
7	72739	26x17 cm	309,00



### Izolační písek

Hrubý

NA  
OBJEDNÁVKU

	číslo	popis	Kč/ks
8	142041	7 kg	420,00



1

### Chafing dish

Nerez 18/8, GN 1/1 + 2 hořáky, 9 litrů.

číslo	popis	Kč/ks
1	70758 Economic	890,00



Doporučujeme rautový ekologický ohříváč JUST HEAT. Více informací na této straně níže.



2

### Chafing dish

Nerez 18/8, 9 litrů, otevření víka o 90°, GN 1/1, lze použít GN až do výše 65 mm, 2 hořáky.

číslo	popis	Kč/ks
2	159239 Swiss Rolltop	2 690,00

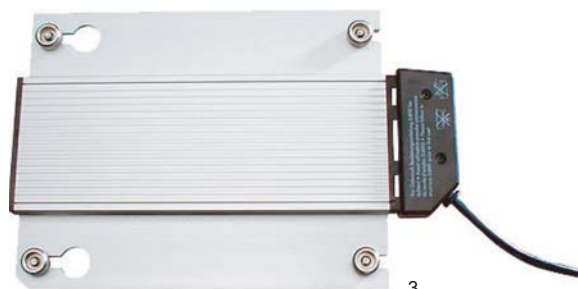

3

### Plotna ohřívací

S termostatem a nastavitelnou regulací teploty, k chafingu č.159239.

číslo	popis	příkon	Kč/ks
3	72748 plotna ohřívací	800W / 230V	3 700,00

Doba hoření

4  
hod

6  
hod



4

### SVING ohříváč rautový

Rautový ekologický ohříváč na neľihové bázi. Naprosto bezpečný, bez zápachu a kouře. Lze uhasit knot a následně znovu použít. Nabízíme dvě varianty doby hoření.

číslo	popis	doba hoření	Kč/ks
4	165655 ohříváč	4 hodiny	17,90
	165656 ohříváč	6 hodin	22,50



5

6

### Pasta hořlavá

Lihová pasta, hoří bez zápachu a kouře.

číslo	popis	Kč/ks
5	165094 200 g plech	17,50
6	165095 4 kg plastový kbelík	260,00



NA  
OBJEDNÁVKU

### Chafing dish Globe

GN 1/1, 9 litrů, víko nerez/sklo.

číslo	popis	příkon	Kč/ks
1	150628 chafing		12 264,00
2	134262 plotýnka s regulátorem, pr.24 cm	900W	2 846,00
3	134263 rámeček pro indukční plotýnku		419,00

**INFO** Možné i s celonerezovým víkem + varianta GN 2/3 a kulatý.



NA  
OBJEDNÁVKU

### Chafing dish Hot&Fresh Basic

GN 2/3

číslo	popis	Kč/ks
4	139545 chafing, 37x45x19 cm	13 200,00
	149532 GN 2/3-065, porcelánová	962,00
5	157790 podstavec pod chafing	6 598,00
6	96545 držák na hořlavou pastu	1 302,00

**INFO** Možné i ve variantě GN 1/1.



NA  
OBJEDNÁVKU

### Chafing dish Manhattan Hot&Fresh

kulatý

číslo	popis	Kč/ks
7	136927 chafing, pr. 39 cm	13 408,00
	100369 porcelánová vložka, pr. 33 cm, v. 7 cm	1 771,00
	100370 porcelánová vložka dělená, 2 x 1,75 l	2 478,00
8	140630 podstavec pod chafing, kulatý	5 206,00
9	96545 držák na hořlavou pastu	1 302,00



NA  
OBJEDNÁVKU

### Deska indukční vestavná

K chafingům nebo samostatně.

číslo	rozměr	příkon	Kč/ks
10	148272 35.5x35.5 cm	2000 W	4 390,00



### Polévkový hrnec

Černá povrchová barva. Vyjímatelná nerez vložka. Regulátor teploty. Nerezový poklop. Objem 10 l.

	číslo	průměr / výška	příkon	Kč/ks
1	159234	340/370 mm	400 W / 230 V	1 600,00



### Polévkový hrnec

Nerezové provedení. Vyjímatelná nerez vložka. Regulátor teploty. Nerezový poklop. Objem 10 l.

	číslo	průměr / výška	příkon	Kč/ks
2	159235	340/370 mm	400 W / 230 V	2 199,00



### Mísa na polévku

Nerez

	číslo	popis	Kč/ks
3	105990	pr. 22,5 cm / 2,5 l, bez poklice	390,00
4	110091	poklice na mísu	178,00



### Termoska

Nerez

	číslo	popis	Kč/ks
5	152229	1 l	349,00
6	152230	1,5 l	379,00



### Termoska

Plast

	číslo	popis	Kč/ks
7	144586	Eco 1 l bílá	265,00



### Koš na odpadky stolní

	číslo	popis	Kč/ks
8	70741	pr. 12 cm, výška 18 cm, plastový	120,00
9	125710	pr. 12 cm, výška 11,5 cm, nerezový	149,00



1

**Podnos**

Ovál - mísa, nerez

	číslo	rozměr	Kč/ks
	70764	25x18 cm	76,00
	70765	30x22 cm	99,00
1	70766	35x22 cm	122,00
	70767	40x26 cm	160,00
	70768	45x30 cm	219,00
	70769	50x35 cm	260,00
	70974	61x40 cm	379,00



3

**Podnos na kávu**

Oválný - servírovací, nerez

	číslo	rozměr	Kč/ks
3	70759	19x15 cm	69,00
	70760	26,5x19 cm	99,00
	70761	29x22 cm	115,00



7

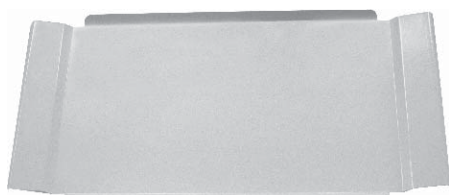

8

**Podnos**

Obdélníkový - do vitrín, nerez

	číslo	rozměr	Kč/ks
	71372	40x20 cm	118,00
7	71373	45x15 cm	120,00
8	71374	46x35,5 cm	250,00
	71375	49x17 cm	120,00



2

**Podnos**

Kulatý - servírovací, nerez 18/10

	číslo	průměr	Kč/ks
	70975	35,5 cm	185,00
2	70976	40,5 cm	239,00



4



5



6

**Podnos pártý**

Servírovací s dekorovaným okrajem.

	číslo	rozměr	Kč/ks
4	70745	46x34 cm ovál	70,00
5	70746	41x31 cm	70,00
	70748	53x32,5 cm GN 1/1	115,00
6	70747	pr. 35 cm kulatý	70,00



9

**Podnos**

PROFÍ LINE, GN 1/1 nerez 18/10, vysoce leštěno.

	číslo	rozměr	Kč/ks
9	70757	53x32,5 cm	596,00



### Podnos

Nerez s dekorovaným okrajem.

	číslo	rozměr	Kč/ks
1	70743	pr. 35 cm, kulatý	190,00
2	70744	42x31 cm	217,00



### Podnos na dort s poklopem

Nerezový podnos, poklop PS - Polystyrol.

	číslo	popis	Kč/ks
6	70742	pr. 30 cm, výška poklopu 11 cm	141,00



### Poklop

Sada 2 ks, PP - Polypropylen.

	číslo	popis	Kč/ks
7	70771	pr. 30 cm, výška 11 cm	139,00



### Poklop Polystyrol

Plast

	číslo	popis	Kč/ks
8	101602	pr. 30 cm, výška 11 cm	70,00

NA  
OBJEDNÁVKU



### Podnos Finesse

Nerez 18/10

	číslo	rozměr	Kč/ks
3	70750	50x38 cm	353,00
	70749	68x48 cm	839,00
4	70751	70x46 cm, ovál	894,00
5	70752	pr. 48 cm, kulatý	473,00

### INFO

Na šlehačkové láhve dodáváme celou škálu náhradních dílů.



### Láhev a bombičky na šlehačku

Nerez

	číslo	rozměr	balení	Kč/ks
9	140164	láhev 0,5 l	1	1 353,00
10	140165	láhev 1 l	1	1 498,00
	112067	bombičky jednorázové 8 g	24	172,00
11	147902	bombičky jednorázové 8 g	50	336,00

**TIP** DOPORUČENO PRO  
ZÁVODNÍ STRAVOVÁNÍ



1

### Podnos profi catering

Zesílený materiál sklolaminát. Podnos je vhodný do myček nádobí. Pro náročný provoz.

	číslo	rozměr	Kč/ks
1	130150	53x32,5 cm GN 1/1	150,00

**TIP** DOPORUČENO PRO  
ZÁVODNÍ STRAVOVÁNÍ



2

### Podnos profi catering

Zesílený materiál sklolaminát. Podnos je vhodný do myček nádobí. Pro náročný provoz.

	číslo	rozměr	Kč/ks
2	143770	36x46 cm	145,00



3

### Podnos protiskluzový

Tvrzený plast, odolný proti poškození, hnědý. Podnos není vhodný do myček nádobí.

	číslo	rozměr	Kč/ks
3	123721	45,7x35,6 cm	99,00



4

### Podnos protiskluzový

Tvrzený plast, odolný proti poškození, hnědý. Podnos není vhodný do myček nádobí.

	číslo	rozměr	Kč/ks
4	123719	pr. 27,5 cm	90,00
	123720	pr. 35,6 cm	109,00



5

### Podnos protiskluzový pivní

Tvrzený plast, odolný proti poškození, hnědý. Podnos není vhodný do myček nádobí.

	číslo	rozměr	Kč/ks
5	131773	pr. 32 cm	90,00

**CAMBRO**  
MANUFACTURING COMPANY



6

### Podnos protiskluzový pivní

Dřevo mahagon, barva hnědá - Mahagon. Podnos není vhodný do myček nádobí.

	číslo	rozměr	Kč/ks
6	111055	pr. 32 cm	310,00
	111054	pr. 36 cm	409,00



**CAMBRO**  
MANUFACTURING COMPANY



1

### Podnos protiskluzový MYKONOS

Laminát, barva hnědá - Walnut.

Podnos není vhodný do myček nádobí.

	číslo	rozměr	Kč/ks
	111050	pr. 32 cm	212,00
1	111048	pr. 38 cm	234,00
	111049	pr. 43 cm	285,00



2

3

4

5

**CAMBRO**  
MANUFACTURING COMPANY



6



7

### Podnos protiskluzový MYKONOS

Laminát, barva hnědá - Walnut.

Podnos není vhodný do myček nádobí.

	číslo	popis	Kč/ks
	111043	26,5x32,5 cm	172,00
	115101	33x43 cm	241,00
6	107529	32,5x53 cm GN	285,00
	111045	37x53 cm EN	324,00
	111044	43x61 cm	454,00
7	111047	21x29 cm ovál	120,00

### Podnos FAST FOOD

Podnos není vhodný do myček nádobí.

	číslo	popis	Kč/ks
2	123715	45,7x35,6 cm hnědý	77,00
3	123716	45,7x35,6 cm červený	77,00
4	123717	45,7x35,6 cm modrý	77,00
5	123718	45,7x35,6 cm šedý	77,00



8



9

### Podnos zkosený a na chlebičky

Granit. Podnosy nejsou vhodné do myček nádobí.

	číslo	rozměr	balení	Kč/ks
8	71734	53x30 cm zkosený	5	100,00
9	134479	37x15,5 cm na chlebičky	1	39,00





### Košíček na pečivo kulatý

Polyratan. Košíčky jsou štosovatelné, nerozbitné a vhodné do myček.

číslo	popis	Kč/ks
1	pr. 25 cm, v. 7 cm	38,00
2	pr. 23, v. 7 cm	38,00
3	pr. 19, v. 9 cm	68,00
4	pr. 25, v. 9 cm	90,00



### Košíček na pečivo oválný

Proutí.

číslo	popis	Kč/ks
9	26x20x9 cm	93,00
10	31x22x8 cm	105,00



### Košíček na pečivo oválný

Polyratan. Košíčky jsou štosovatelné, nerozbitné a vhodné do myček.

číslo	popis	Kč/ks
5	147881 29x22x10 cm	92,00
6	134495 23x15x7 cm	38,00
7	134502 27x20x10 cm	58,00
8	141114 25x20x9 cm	85,00



### Ošatka

Pedig. Pórovitý přírodní materiál, který je svými vlastnostmi vhodný pro kynutí těsta. Ošatky mohou časem změnit barvu do odstínů růžovo-hnědé při ponechání na denním světle.

číslo	popis	Kč/ks
11	147883 0,75 kg, kulatá	175,00
	147884 1,25 kg, kulatá	206,00
12	147885 0,75 kg, oválná	188,00
	147886 1,25 kg, oválná	219,00



### Etažér Little

4-dílný, bez košíků

NA  
OBJEDNÁVKU

	číslo	popis	rozměr	Kč/ks
1	153038	GN 1/2	31,5x41,5x48 cm	1 809,00



NA  
OBJEDNÁVKU

### Košík na pečivo

Polyratan

	číslo	popis	rozměr	Kč/ks
	148630	GN 1/2, tm. hnědá	32,5x26,5x6,5 cm	254,00
2	144317	GN 1/2, tm. hnědá	32,5x26,5x10 cm	305,00
	130086	GN 1/2, hnědá	32,5x26,5x6,5 cm	230,00
3	134568	GN 1/2, hnědá	32,5x26,5x10 cm	296,00
4	131762	GN 1/2, natural	32,5x26,5x6,5 cm	222,00
	126484	GN 1/2, natural	32,5x26,5x10 cm	296,00



### Košík na pečivo

Polyratan, bez poklopu

NA  
OBJEDNÁVKU

	číslo	popis	Kč/ks
5	110407	53x32,5x8 cm	662,00
6	97547	poklop GN 1/1, 53,5x32,5 cm, plast	1 322,00

INFO

Dostupné i v ostatních GN rozměrech a výškách



NA  
OBJEDNÁVKU

### Koš na pečivo

Polyratan

	číslo	rozměr	Kč/ks
7	110089	43x40 cm, výška 50 cm	551,00





1

### Koš na pečivo pultový

Proutí

	číslo	popis	Kč/ks
1	134497	40x30x10/20 cm	699,00



2

### Koš na pečivo pultový

Proutí

	číslo	popis	Kč/ks
2	141115	45x40x15/25 cm	599,00



3

### Koš na pečivo pultový s plexi poklopem

Proutí, plexisklo

	číslo	popis	Kč/ks
3	141116	40x40x13/27 cm	1 390,00
	152658	50x50x20/30 cm	2 050,00



4

### Koš na pečivo oválný

Proutí

	číslo	popis	Kč/ks
4	71153	72x46x10/20 cm, ovál kosý	583,00



5

### Prkénko na pečivo

Dřevo

NA  
OBJEDNÁVKU

	číslo	rozměr	Kč/ks
	72775	47,5x32x2 cm	530,00
5	123626	53x32,5x2 cm (GN1/1)	552,00
	122143	60x40x2 cm	640,00



6

### Držák na noviny

Proutí

	číslo	popis	Kč/ks
6	71154	50 cm	245,00



7

### Držák na noviny

Bukové dřevo

	číslo	popis	Kč/ks
7	109435	uchycení klips	269,00



## Mlýnek Professional

Dřevo

NA  
OBJEDNÁVKU

číslo	popis	Kč/ks
1	144839 mlýnek pepř 15 cm, světlé dřevo	462,00
2	144842 mlýnek sůl 15 cm, světlé dřevo	462,00
3	144840 mlýnek pepř 15 cm, tmavé dřevo	462,00
4	144843 mlýnek sůl 15 cm, tmavé dřevo	462,00



## Mlýnek Professional

Dřevo

NA  
OBJEDNÁVKU

číslo	popis	Kč/ks
5	145455 mlýnek pepř 30 cm, světlé dřevo	684,00
6	145454 mlýnek pepř 30 cm, tmavé dřevo	684,00



## Sada mlýnků sůl / pepř

Akryl

číslo	popis	Kč/ks
7	109114 sada mlýnků sůl / pepř v. 12,5 cm	338,00
8	109115 sada mlýnků sůl / pepř v. 17,5 cm	412,00



## Menážka

Sklo, nerez

číslo	popis	Kč/ks
9	131693 sůl / pepř / párátka	90,00
10	131695 sůl / pepř / párátka / ubrousky	99,00
11	151154 olej / ocet / sůl / pepř / párátka	329,00



## Menážka

Sklo, nerez

číslo	popis	Kč/ks
12	163093 olej / ocet / sůl / pepř	199,00
13	72001 olej / ocet	147,00
14	71999 sůl / pepř	75,00
15	115465 sůl / pepř / koření / stojánek na ubrousky	139,00

**Menážka**

Sklo, nerez

	číslo	popis	Kč/ks
1	71995	sůl / pepř	59,00
2	71997	sůl / pepř / párátka	80,00

**Slánka / pepřenka set**

Sklo, nerez

	číslo	popis	Kč/ks
3	71996	sůl / pepř	32,00

**Sypátko univerzální**

Sklo, nerez

	číslo	popis	balení	Kč/ks
4	163108	hranaté, v. 9,5 cm	2	18,00

**Sypátko univerzální Black and White**

Sklo, nerez

	číslo	popis	balení	Kč/ks
5	163109	v. 11 cm	2	18,70

**Menážka s podnosem**

Nerez

	číslo	popis	Kč/ks
6	149277	sůl, pepř, párátka	156,00

**Slánka / pepřenka set**

Nerez

	číslo	popis	Kč/ks
7	147221	sůl / pepř 3,8x2,5x6 cm	129,00

**Karafa Olivia**

Sklo

	číslo	popis	balení	Kč/ks
8	163110	karafa na olej / ocet, 260 ml	2	34,00

**Cukřenka**

Sklo, nerez

	číslo	popis	Kč/ks
9	71998	dávkovací	52,00
10	137549	dávkovací kulatá	68,00



### Dóza na sýr

Sklo, nerez, plast

	číslo	popis	Kč/ks
1	72002	s víčkem a lžičkou	127,00



### Dóza na parmazán

Sklo, nerez

NA  
OBJEDNÁVKU

	číslo	popis	Kč/ks
2	72715	dóza, pr. 10,5 cm	372,00



### Omáčník

Nerez

	číslo	popis	Kč/ks
	110289	80 ml omáčník	59,00
	134727	90 ml omáčník	59,00
	134728	150 ml omáčník	80,00
3	110291	230 ml omáčník	105,00
	134729	250 ml omáčník	119,00



### Miska na dressing

Nerez

	číslo	popis	Kč/ks
4	134730	75 ml miska na dressing	12,00



### Mlékovka

Nerez

	číslo	popis	Kč/ks
5	147783	30 ml jednorpcová	12,00
6	139890	350 ml mlékovka	110,00
	147782	600 ml mlékovka	158,00



### Stojánek na couvert

Dřevo

	číslo	popis	Kč/ks
7	84693	stojánek na couvert	224,00



### Popelník

Nerez

	číslo	popis	Kč/ks
8	139882	3 výřezy, pr. 13 cm, kulatý	68,00



**TIP**

Doporučujeme nepromastitelný papír z naší nabídky.



### Servírovací držák na hranolky

Nerez, kuželovitá pružina

	číslo	popis	Kč/ks
9	149276	13x23 cm	102,00



### Stojánek na menu

Nerez

	číslo	popis	Kč/ks
1	146259	stojánek na menu 20 cm	79,00
2	146260	stojánek na menu 30 cm	92,00
3	146261	stojánek na menu 46 cm	105,00



### Stojánek na jídelní lístky

Plast

	číslo	popis	Kč/ks
5	71721	stojánek A4	160,00
	71722	stojánek A5	104,00
	71723	stojánek A6	79,00



### Peněženka - kasírka

Kůže

	číslo	popis	Kč/ks
7	73123	peněženka - kasírka, černá	610,00



### Držák na menu

Nerez

	číslo	popis	Kč/ks
4	146258	držák menu 8x8 cm	48,00



### Desky na účtenku

	číslo	popis	Kč/ks
6	73627	desky, černé	199,00



### Pouzdro na kasírku

Kůže

	číslo	popis	Kč/ks
8	73124	pouzdro na kasírku, černé	410,00



## Prostírání

NA  
OBJEDNÁVKU

PVC, 45 x 33 cm,  
balení 6 ks  
jednotná cena

**65,- Kč/ ks**



159372 - zelené



159371 - bílé



155993 - zlaté



148267 - stříbrné

INFO

Dostupné i jiné  
barvy a vzory.

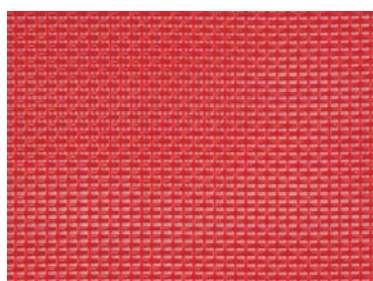

159375 - červené



149229 - tm.zelené



151176 - tm. fialové



159374 - sv.modré

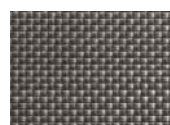

151177 - platina



159376 - oranžové

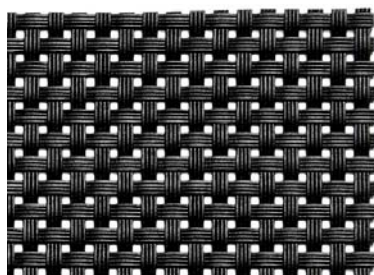

159373 - černé



156538 - béžové

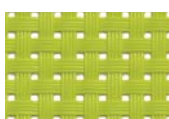

144689 - zelené

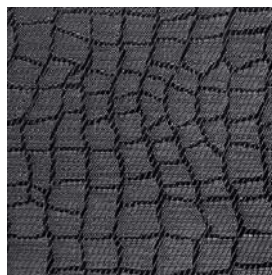

159377 - černá / šedá



158387 - šedočerné



144828  
Lines  
oranžovo-  
červené



155962  
Llines  
oranžovo-  
žluté

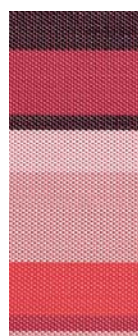

159380  
Lines  
červené



159379  
Lines  
bordo



144322  
Lines  
černé



159378  
Lines  
pastel



146069  
Lines  
šedé

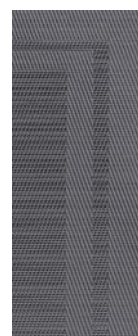

159381  
Frames  
šedé





### Kónické svíčky

	číslo	rozměr	balení	Kč/bal.
1	70925	25 cm DUNI bílé	50	377,00
	70927	25 cm DUNI bordó	50	377,00
	70930	25 cm DUNI červené	50	377,00
	133971	25 cm DUNI mandarinkové	50	377,00
	70928	25 cm DUNI tmavě zelené	50	377,00
2	70929	25 cm DUNI tmavě modré	50	377,00
	70931	25 cm DUNI žluté	50	377,00



### Kónické svíčky

	číslo	rozměr	balení	Kč/bal.
3	72295	24 cm bílé	10	51,20
	72302	24 cm bordó	10	51,20
	72296	24 cm červené	10	51,20
	72297	24 cm růžové	10	51,20
	72298	24 cm tmavě modré	10	51,20
4	72301	24 cm tmavě zelené	10	51,20
	72300	24 cm žluté	10	51,20



### Válcové svíčky

	číslo	rozměr	balení	Kč/bal.
5	72309	4x8 cm bílé	4	31,70
	72316	4x8 cm bordó	4	31,70
	72310	4x8 cm červené	4	31,70
	72312	4x8 cm tmavě modré	4	31,70
	72315	4x8 cm tmavě zelené	4	31,70
	72314	4x8 cm žluté	4	31,70

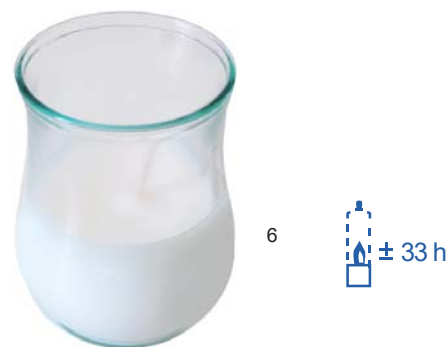

### Svíčka ve skleničce

	číslo	popis	Kč/ks
6	155091	svíčka ve skleničce	45,40

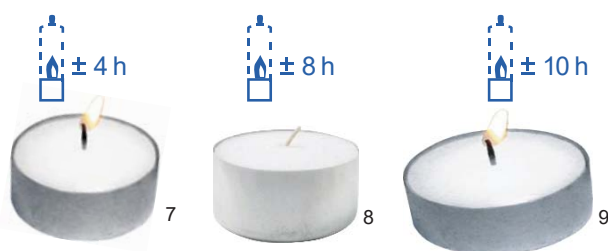

### Čajové svíčky

	číslo	popis	balení	Kč/bal.
7	72323	čajové svíčky, pr. 39 mm	100	96,00
8	153767	čajové svíčky, pr. 39 mm	50	95,00
9	126128	čajové svíčky JUMBO	20	86,60



### Svíčka zahradní

	číslo	popis	balení	Kč/ks
10	70933	zahradní svíčka	2	29,00



### Svícen Postříbřeny

NA  
OBJEDNÁVKU

	číslo	popis	Kč/ks
11	70756	1ramenný 22 cm	490,00
12	70755	3ramenný 25 cm	728,00
13	70754	5ramenný 25 cm	999,00



### Skládací stůl PARTY

Bílý polyethylen.

NA  
OBJEDNÁVKU

	číslo	rozměr	Kč/ks
1	163323	1830x760x720 mm	1 555,00



### Skládací lavice SIESTA

Bílý polyethylen.

NA  
OBJEDNÁVKU

	číslo	rozměr	Kč/ks
2	163324	1830x300x440 mm	1 080,00



Návleky na koktejlové stoly a potahy desky koktejlových stolů naleznete v kapitole Textil.



### Koktejlový stůl BRÜSSEL

Lze snadno složit, odolný proti opotřebením.

NA  
OBJEDNÁVKU

	číslo	rozměr	Kč/ks
3	152220	v. 108 cm, pr. 85 cm	2 070,00



### Koktejlový stůl MAINZ

Skládací stůl v nadčasovém designu. Odolný proti vlhkosti, hrany z polypropylenu zabraňují jejímu průniku.

	číslo	rozměr	Kč/ks
4	133980	v. 110 cm, pr.80 cm	2 250,00

INZERCE

# Securit®

Základem úspěchu je správná prezentace vaší jedinečnosti. Využijte produktů SECURIT, které přivedou hosty do vašeho podniku.



Jedná se o originální produkty renomované značky s vysokou kvalitou. Vyberte si z naší široké nabídky.



### Reklamní tabule „A“ DELUXE

Robustní velká nabídková tabule řady DELUXE určená pro umístění na chodník před restaurací nebo hotelem. Je vyrobena z materiálů, které odolávají povětrnostním podmínkám a nabízejí dlouhou životnost. Tvrdé gumovníkové dřevo rámu je upraveno speciálními nátěry pro zvýšenou odolnost vůči vlhku a UV záření. Kování je vyrobeno z nerez oceli, popisovatelná černá deska je snadno omyvatelná, odolná proti poškrábání a blednutí.

číslo	rozměr	barva	Kč/ks
1	152613 SANDWICH 120x70 cm	dub	3 255,00
2	152612 SANDWICH 120x70 cm	tm.hnědá	3 510,00
	152614 SANDWICH 135x70 cm	mahagon	3 512,00
	152615 SANDWICH 135x70 cm	buk	3 510,00
3	150697 DUPLO 85x55 cm *	mahagon	2 063,00
4	152611 DUPLO 85x55 cm	buk	2 063,00
	152610 DUPLO 85x55 cm	dub	2 119,00
	152609 DUPLO 85x55 cm	tm.hnědá	2 232,00

\* č.150697 položka skladem



### Reklamní tabule „A“ WOODY

Robustní velká nabídková tabule řady WOODY určená pro umístění na chodník před restaurací nebo hotelem. Je vyrobena z materiálů, které odolávají povětrnostním podmínkám a nabízejí dlouhou životnost. Borové dřevo rámu je upraveno speciálními nátěry pro zvýšenou odolnost proti povětrnostním vlivům. Kování je vyrobeno z nerezové oceli, popisovatelná černá deska je snadno omyvatelná, odolná proti poškrábání a blednutí.

číslo	rozměr	barva	Kč/ks
5	152618 DUPLO 85x55 cm	černá	1 995,00
	152617 DUPLO 85x55 cm	borovice	2 030,00
6	152616 SANDWICH 125x70 cm *	borovice	2 839,00
7	152619 SANDWICH 125x70 cm	mahagon	2 486,00
	152620 SANDWICH 125x70 cm	černá	2 899,00

\* č.152616 položka skladem



### Reklamní tabulky stolní

Stolní informační tabulky na elegantním hliníkovém stojánu. Omyvatelné, vysoce odolné proti poškození, atraktivně tvarované, oboustranné, odolné proti povětrnostním podmínkám. Součástí dodávky je tvarovaná tabulka + hliníkový stojánek + 1 x bílý popisovač 1-2 mm.

číslo	rozměr	Kč/ks
8	150694 MENU 31x21x6 cm s popisovačem *	245,00
9	152622 PLATE 24x25x6 cm s popisovačem	244,00
10	152623 CUP 21x34x6 cm s popisovačem	245,00
11	152621 WINE 35x33x6 cm s popisovačem	245,00
12	151059 BEER 34x22x6 cm s popisovačem	245,00

\* č.150694 položka skladem



### Stojánky ELEGANT s reklamní tabulkou - stolní

Stolní nabídková tabule ELEGANT s rámem z tvrdého kvalitního dřeva s povrchovou úpravou odolnou proti povětrnostním podmínkám. Oboustranné popisovací tabulky jsou vyměnitelné - lze dokoupit samostatně.

číslo	rozměr	barva	Kč/ks
13	152624 malý 17x16x5 cm	mahagon	219,00
14	152625 střední 23x20x6 cm	mahagon	263,00
15	150695 velký 32x28x7 cm *	mahagon	306,00

\* č.150695 položka skladem



## Reklamní tabule nástěnné UNIVERSAL

Kvalitní oboustranná tabule UNIVERSAL s rámem z tvrdého dřeva s několika vrstvami laku. Povrch desky je jednoduše smývatelný, odolný proti UV záření a poškrábání. Tabule je oboustranná. Součástí dodávky jsou i úchyty pro instalaci na stěnu.

	číslo	rozměr	barva	Kč/ks
	152626	40x50 cm	tm.hnědá	506,00
2	152627	50x60 cm	tm.hnědá	676,00
	152630	50x60 cm	dub	676,00
	150696	60x80 cm *	tm.hnědá	909,00
1	152631	60x80 cm	dub	909,00
	152628	70x90 cm	tm.hnědá	1 205,00
	152632	70x90 cm	dub	1 205,00

\* č. 150696 položka skladem



## Křídové popisovače pro reklamní tabule

Obsahují tekutou křidu Securit. Jsou vhodné pro vytváření nápisů na každý neporézní povrch v interiérech. Vyčistit je lze pomocí vodou navlhčeného hadříku, případně s pomocí čističe Securit Cleaner. Popisovače jsou zabaleny v pevném blistrovém obalu. Na objednávku lze dodat i voděodolné exteriérové popisovače.

	číslo	rozměr	Kč/bal.
3	152633	slabý 1-2mm sada 4ks (modrá, červená, zelená, bílá)	130,00
4	152634	střední 2-6mm sada 2ks bílá	105,00
5	150698	střední 2-6mm sada 4ks (červená, modrá, žlutá, zelená)	219,00
6	150700	silný 7-15mm 1 ks bílý	109,00
7	152635	silný 7-15mm sada 4ks (modrá, červená, zelená, žlutá)	439,00



## Čistič Securit Cleaner

Čistící prostředek na tabule.

	číslo	rozměr	Kč/ks
8	150699	prostředek čistící 500 ml	100,00



NA OBJEDNÁVKU

## Barvy pro tvorbu vlastních reklamních povrchů

Černá matná barva pro vytváření popisovacích povrchů kdekoliv v interiéru, zejména pro členité povrchy. Finální povrch lze popisovat křídovými popisovači Securit. Barva je vodou ředitelná. Uvedená vydatnost je maximální.

	číslo	rozměr	Kč/ks
9	152637	barva černá 0,25 kg až na 3m <sup>2</sup>	272,00
	152636	barva černá 2,5 kg až na 30m <sup>2</sup>	1 229,00



Po dalších položkách širokého sortimentu značky SECURIT se informujte u našich pracovníků.

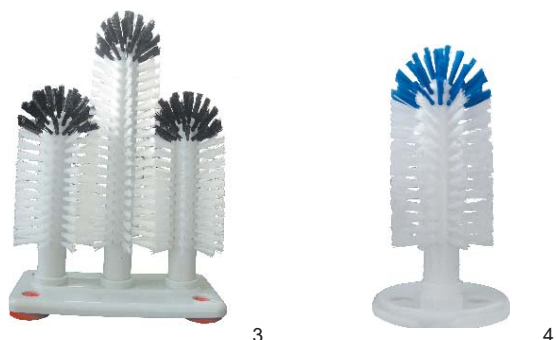

### Kartáč na mytí sklenic

	číslo	popis	Kč/ks
1	70950	H 58 - 5 kartáčů 25 cm	550,00
2	70949	H 56 - 3 kartáče 25 cm	305,00
	70946	H 41 - 3 kartáče 18 cm	199,00
3	70948	H 45 - 2 kartáče 18 cm + 1 kartáč 25 cm	228,00
4	70954	H100 - 1 kartáč 18 cm - pártý	90,00
5	70947	H 43 - 5 kartáčů 18 cm	407,00



### Myčka na mytí sklenic

Nerez

	číslo	popis	rozměr	Kč/ks
6	70953	Spülmaster H 33	32x28x16 cm	3 827,00



### Myčka na mytí sklenic

Plast

	číslo	popis	Kč/ks
7	91819	DUNETIC Compact	2 499,00



**TIP** Přípravky na mytí naleznete v kapitole Úklid a hygiena.

## BUFETOVÉ MISKY "ELEMENT"



## BUFETOVÉ KOŠÍKY "URBAN"





## KUCHYŇSKÉ VYBAVENÍ

Gastronádoby	118 - 123
Lívanečník, pánve, pekáče	124 - 126
Nerezové hrnce, kastroly, pánve	127 - 128
Teploměry	129
Nože, sekáčky	130 - 133
Naběračky, kuchyňské doplňky	134 - 135
Obracečky, špachtle, servírovací náčiní	136 - 138
Kleště, náčiní na zmrzlinu	139 - 140
Jehly	141
Cedníky	142
Podběráky, šťouchadla	143
Formy, metly, stěrky	144 - 146
Škrabky, plato na vejce, tenderizér	147 - 148
Prkénka	149
Vařečky, obracečky, váleček	150
Nerezové náčiní, odměrky, mísy	151 - 152
Odkapávače, košíky	153
Termovárnice, termoboxy, boxy na přepravu	154
Vozíky, regál	155
Hygienické oděvy	156

## Velikosti gastronádob a možné kombinace

### GN 1/1

rozměr  
530x325 mm



### GN 1/2

rozměr  
325x265 mm



### GN 2/4

rozměr  
530x162 mm

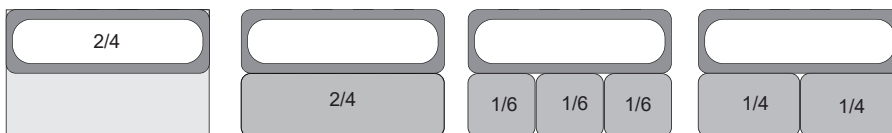

### GN 1/4

rozměr  
260 x 162 mm

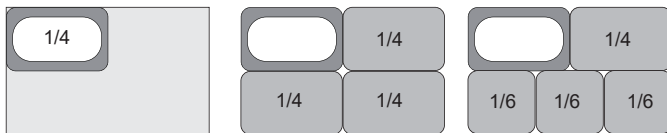

### GN 2/3

rozměr  
354 x 325 mm

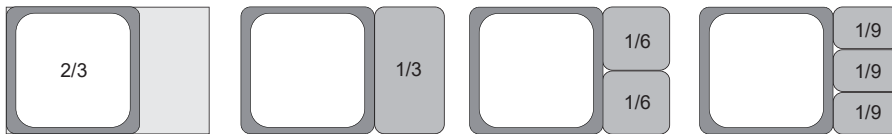

### GN 1/3

rozměr  
325x176 mm

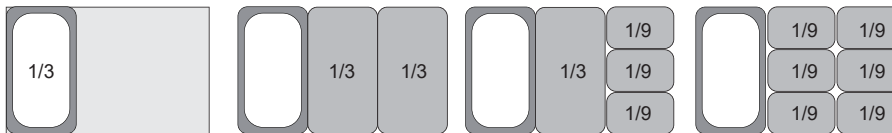

### GN 1/6

rozměr  
176x162 mm

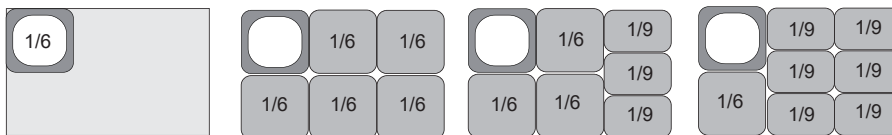

### GN 1/9

rozměr  
176x108 mm

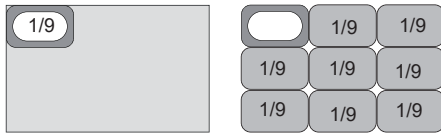

## Nerezové GN příčky

	číslo	popis	Kč/ks
1	108721	GN příčka 32,5 cm	56,00
	108722	GN příčka 53 cm	89,00



1



**Nerezové gastronádoby**

GN nádoby bez držadel.

	číslo	popis	rozměr	Kč/ks
	103171	GN 1/1-020	530x325x020 mm	175,00
	139975	GN 1/1-040	530x325x040 mm	240,00
	103173	GN 1/1-065	530x325x065 mm	220,00
1	139967	GN 1/1-065 děrovaná	530x325x065 mm	450,00
2	103174	GN 1/1-100	530x325x100 mm	299,00
	139968	GN 1/1-100 děrovaná	530x325x100 mm	550,00
	103175	GN 1/1-150	530x325x150 mm	449,00
	139969	GN 1/1-150 děrovaná	530x325x150 mm	900,00
	103176	GN 1/1-200	530x325x200 mm	542,00
	139970	GN 1/1-200 děrovaná	530x325x200 mm	990,00
	103205	GN 1/1 víko	530x325 mm	316,00
	162481	GN 1/1 víko s těsněním	530x325 mm	860,00
	103177	GN 1/2-020	325x265x020 mm	100,00
	139976	GN 1/2-040	325x265x040 mm	130,00
	103179	GN 1/2-065	325x265x065 mm	132,00
	139971	GN 1/2-065 děrovaná	325x265x065 mm	190,00
3	103180	GN 1/2-100	325x265x100 mm	169,00
	139972	GN 1/2-100 děrovaná	325x265x100 mm	350,00
	103181	GN 1/2-150	325x265x150 mm	280,00
	139973	GN 1/2-150 děrovaná	325x265x150 mm	490,00
	103182	GN 1/2-200	325x265x200 mm	365,00
	139974	GN 1/2-200 děrovaná	325x265x200 mm	590,00
	103206	GN 1/2 víko	325x265 mm	158,00
4	162482	GN 1/2 víko s těsněním	325x265 mm	500,00
	103183	GN 1/3-020	325x176x020 mm	88,00
	139977	GN 1/3-040	325x176x040 mm	90,00
	103185	GN 1/3-065	325x176x065 mm	113,00
	103186	GN 1/3-100	325x176x100 mm	169,00
5	103187	GN 1/3-150	325x176x150 mm	215,00
	103188	GN 1/3-200	325x176x200 mm	295,00
	103207	GN 1/3 víko	325x176 mm	132,00
	162483	GN 1/3 víko s těsněním	325x176 mm	390,00
	103189	GN 1/4-065	265x162x065 mm	115,00
6	103190	GN 1/4-100	265x162x100 mm	160,00
	103191	GN 1/4-150	265x162x150 mm	180,00
	103192	GN 1/4-200	265x162x200 mm	257,00
	103208	GN 1/4 víko	265x162 mm	107,00
	162484	GN 1/4 víko s těsněním	265x162 mm	330,00
	139978	GN 1/6-065	176x162x065 mm	80,00
	139979	GN 1/6-100	176x162x100 mm	120,00
7	103195	GN 1/6-150	176x162x150 mm	167,00
	103196	GN 1/6-200	176x162x200 mm	245,00
8	103209	GN 1/6 víko	176x162 mm	64,00
	162485	GN 1/6 víko s těsněním	176x162 mm	230,00
	139980	GN 1/9-065	176x108x065 mm	85,00
	139981	GN 1/9-100	176x108x100 mm	105,00
	103199	GN 1/9-150 *	176x108x150 mm	156,00
	139982	GN 1/9 víko	176x108 mm	55,00
	103200	GN 2/3-020 *	354x325x020 mm	181,00
	103201	GN 2/3-040 *	354x325x040 mm	211,00
	103202	GN 2/3-065 *	354x325x065 mm	243,00
	103203	GN 2/3-100 *	354x325x100 mm	328,00
	103204	GN 2/3-150 *	354x325x150 mm	496,00
	108946	GN 2/4-065 *	530x162x065 mm	460,00
9	108947	GN 2/4-100 *	530x162x100 mm	510,00
	112050	GN 2/4-150 *	530x162x150 mm	901,00



Na objednávku možno dodat i GN s teflonovou povrchovou úpravou, držadly / sklopnými držadly, víka s výřezy, těsněním...



1



2



3



5



6



7



8



9

**NA  
OBJEDNÁVKU**

\* Tyto položky nabízíme pouze na objednávku. Informujte se u našich pracovníků.

## Porcelánové gastronádoby

	číslo	popis	rozměr	Kč/ks
	130303	GN 1/1-025	530x325x025 mm	<b>480,00</b>
1	130300	GN 1/1-065	530x325x065 mm	<b>780,00</b>
	130304	GN 1/2-025	325x265x025 mm	<b>249,00</b>
	130301	GN 1/2-065	325x265x065 mm	<b>370,00</b>
2	131613	GN 1/2-100	325x265x100 mm	<b>530,00</b>
	130302	GN 1/3-065	325x176x065 mm	<b>265,00</b>
3	131614	GN 1/3-100	325x176x100 mm	<b>370,00</b>



## Porcelánové gastronádoby

Přesně měřené, porcelán Tafelstern.

NA  
OBJEDNÁVKU

**TAFELSTERN**  
professional porcelain

	číslo	popis	rozměr	Kč/ks
4	150924	GN 1/1-020	530x325x020 mm	<b>1 084,00</b>
	149050	GN 1/1-065	530x325x065 mm	<b>1 444,00</b>
	150925	GN 1/2-020	325x265x020 mm	<b>542,00</b>
5	149052	GN 1/2-065	325x265x065 mm	<b>720,00</b>
	150679	GN 1/2-100	325x265x100 mm	<b>903,00</b>
	150926	GN 1/3-020	325x176x020 mm	<b>361,00</b>
	148326	GN 1/3-065	325x176x065 mm	<b>481,00</b>
6	150680	GN 1/3-100	325x176x100 mm	<b>602,00</b>
7	149615	GN 1/4-065	265x162x065 mm	<b>361,00</b>
	149537	GN 1/6-065	176x162x065 mm	<b>241,00</b>
8	150929	GN 1/6-100	176x162x100 mm	<b>301,00</b>
	150923	GN 1/6-150	176x162x150 mm	<b>421,00</b>
	150927	GN 2/3-020	354x325x020 mm	<b>720,00</b>
9	149532	GN 2/3-065	354x325x065 mm	<b>962,00</b>
10	150928	GN 2/4-020	530x162x020 mm	<b>596,00</b>
	149051	GN 2/4-065	530x162x065 mm	<b>794,00</b>
	149286	GN-L 3/6-020 tvar "L"	354x325x020 mm	<b>596,00</b>
11	147546	GN-L 3/6-065 tvar "L"	354x325x065 mm	<b>794,00</b>
12	149285	GN-L příčka nerez k GN-L 3/6-020	329x40x15 mm	<b>237,00</b>
13	149284	GN-L příčka nerez k GN-L 3/6-065	327x40x60 mm	<b>278,00</b>



NA  
OBJEDNÁVKU

## Melaminové gastronádoby ECO LINE

GN porcelánového vzhledu, lehké a odolné proti rozbití. Robustní, stabilní, hygienické. Vhodné do myček nádobí, nevhodné do mikrovlnné trouby, pečicí trouby a na přímý ohřev.

	číslo	popis	rozměr	Kč/ks
1	143711	GN 1/1-065 bílá	530x325x065 mm	<b>618,00</b>
	147830	GN 1/1-065 černá	530x325x065 mm	<b>618,00</b>
	149815	GN 1/1-100 bílá	530x325x100 mm	<b>728,00</b>
	151389	GN 1/1-100 černá	530x325x100 mm	<b>728,00</b>
2	143710	GN 1/2-065 bílá	325x265x065 mm	<b>349,00</b>
	143459	GN 1/2-065 černá	325x265x065 mm	<b>349,00</b>
	149816	GN 1/2-100 bílá	325x265x100 mm	<b>431,00</b>
	151504	GN 1/2-100 černá	325x265x100 mm	<b>431,00</b>
3	143712	GN 1/3-065 bílá	325x176x065 mm	<b>305,00</b>
	143460	GN 1/3-065 černá	325x176x065 mm	<b>305,00</b>
	149817	GN 1/3-100 bílá	325x176x100 mm	<b>342,00</b>
	151387	GN 1/3-100 černá	325x176x100 mm	<b>342,00</b>
4	143817	GN 1/4-065 bílá	265x162x065 mm	<b>276,00</b>
	147831	GN 1/4-065 černá	265x162x065 mm	<b>276,00</b>
	149738	GN 1/4-100 bílá	265x162x100 mm	<b>309,00</b>
	149739	GN 1/4-100 černá	265x162x100 mm	<b>309,00</b>
5	143641	GN 1/6-065 bílá	176x162x065 mm	<b>222,00</b>
	143461	GN 1/6-065 černá	176x162x065 mm	<b>222,00</b>
	149502	GN 1/6-100 bílá	176x162x100 mm	<b>232,00</b>
	149501	GN 1/6-100 černá	176x162x100 mm	<b>232,00</b>
6	143816	GN 2/4-065 bílá	530x162x065 mm	<b>420,00</b>
	148070	GN 2/4-065 černá	530x162x065 mm	<b>420,00</b>
	149049	GN 2/4-100 bílá	530x162x100 mm	<b>530,00</b>
	149048	GN 2/4-100 černá	530x162x100 mm	<b>530,00</b>



1



2



3



4



5

NOVÉ

## Indukční gastronádoby

Materiál aluminium. Vhodné na redukci, sklokeramickou desku, do trouby (do 230°C). Nevhodné na plynový sporák. Nepřilnavý povrch.

	číslo	popis	rozměr	Kč/ks
6	165571	GN 1/1-075 bílá	530x325x075 mm	<b>2 620,00</b>
	165573	GN 1/1-075 modrá	530x325x075 mm	<b>2 620,00</b>
	165572	GN 1/1-075 černá	530x325x075 mm	<b>2 620,00</b>
7	165574	GN 1/2-075 bílá	325x265x075 mm	<b>1 519,00</b>
	165576	GN 1/2-075 modrá	325x265x075 mm	<b>1 519,00</b>
	165575	GN 1/2-075 černá	325x265x075 mm	<b>1 519,00</b>
8	165577	GN 1/3-075 bílá	325x176x075 mm	<b>1 740,00</b>
	165579	GN 1/3-075 modrá	325x176x075 mm	<b>1 740,00</b>
	165578	GN 1/3-075 černá	325x176x070 mm	<b>1 740,00</b>
9	165580	GN kulatá bílá	pr. 385, v.075 mm	<b>1 519,00</b>
	165582	GN kulatá modrá	pr. 385, v.075 mm	<b>1 519,00</b>
	165581	GN kulatá černé	pr. 385, v.075 mm	<b>1 519,00</b>



6



7



8



9

## Polypropylenové gastronádoby

Průhledné, vhodné do myček nádobí, možno použít v mikrovlnné troubě. Nevhodné do pečicí trouby a na přímý ohřev.

	číslo	popis	rozměr	Kč/ks
1	105034	GN 1/1-100	530x325x100 mm	194,00
	105035	GN 1/1-150	530x325x150 mm	238,00
	105036	GN 1/1-200	530x325x200 mm	300,00
	105037	GN 1/1 víko	530x325 mm	97,00
	105039	GN 1/2-100	325x265x100 mm	108,00
	105040	GN 1/2-150	325x265x150 mm	135,00
2	105041	GN 1/2-200	325x265x200 mm	155,00
	105042	GN 1/2 víko	325x265 mm	58,00
3	105044	GN 1/3-100	325x176x100 mm	90,00
	103647	GN 1/3-150	325x176x150 mm	122,00
	105045	GN 1/3-200	325x176x200 mm	138,00
	105046	GN 1/3 víko	325x176 mm	48,00
4	105048	GN 1/4-100	265x162x100 mm	78,00
	105049	GN 1/4-150	265x162x150 mm	100,00
	105050	GN 1/4 víko	265x162 mm	43,00
5	105052	GN 1/6-100	176x162x100 mm	90,00
	105053	GN 1/6-150	176x162x150 mm	99,00
	105054	GN 1/6 víko	176x162 mm	65,00
6	105056	GN 1/9-100	176x108x100 mm	69,00
	105057	GN 1/9 víko	176x108 mm	62,00



## Klip rozlišovací

Pro všechna polypropylenová víka GN

Vhodné do myček nádobí, možno použít v mikrovlnné troubě.

Nevhodné do pečicí trouby a na přímý ohřev.

	číslo	popis	Kč/ks
7	154891	klip zelený	14,00
8	154890	klip modrý	14,00
9	154889	klip žlutý	14,00
10	154892	klip červený	14,00

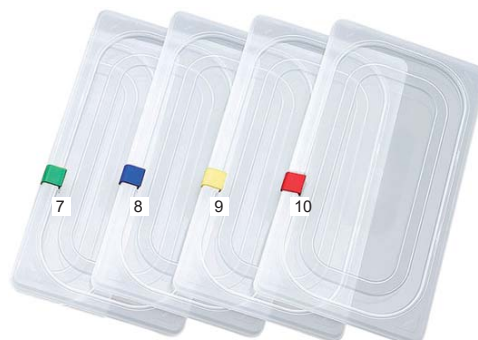

V HACCP barvách možno objednat celobarevná víka. Vhodné především na skladování potravin.

**Polykarbonátové gastronádoby**

Průhledné, nevhodné do mikrovlnné trouby, pečící trouby a na přímý ohřev, použití - 40 až +100 °C, vhodné do myček nádobí.

	číslo	popis	rozměr	Kč/ks
1	140392	GN 1/1-065	530x325x065 mm	<b>322,00</b>
	137946	GN 1/1-100	530x325x100 mm	<b>388,00</b>
	137947	GN 1/1-150	530x325x150 mm	<b>505,00</b>
	137948	GN 1/1-200	530x325x200 mm	<b>634,00</b>
2	140399	GN 1/1 dno děrované	530x325 mm	<b>189,00</b>
	137959	GN 1/1 víko	530x325 mm	<b>248,00</b>
	137964	GN 1/1 víko výřez pro lžiči	530x325 mm	<b>248,00</b>
3	140393	GN 1/2-065	325x265x065 mm	<b>182,00</b>
	137949	GN 1/2-100	325x265x100 mm	<b>218,00</b>
	137950	GN 1/2-150	325x265x150 mm	<b>272,00</b>
	137951	GN 1/2-200	325x265x200 mm	<b>348,00</b>
	140400	GN 1/2 dno děrované	325x265 mm	<b>84,00</b>
	137960	GN 1/2 víko	325x265 mm	<b>109,00</b>
	137965	GN 1/2 víko výřez pro lžiči	325x265 mm	<b>103,00</b>
4	140394	GN 1/3-065	325x176x065 mm	<b>126,00</b>
	137952	GN 1/3-100	325x176x100 mm	<b>158,00</b>
	137953	GN 1/3-150	325x176x150 mm	<b>196,00</b>
	137954	GN 1/3-200	325x176x200 mm	<b>232,00</b>
	140401	GN 1/3 dno děrované	325x176 mm	<b>49,00</b>
5	137961	GN 1/3 víko	325x176 mm	<b>89,00</b>
	137966	GN 1/3 víko výřez pro lžiči	325x176 mm	<b>89,00</b>
6	140395	GN 1/4-065	265x162x065 mm	<b>95,00</b>
	137955	GN 1/4-100	265x162x100 mm	<b>116,00</b>
	137956	GN 1/4-150	265x162x150 mm	<b>150,00</b>
	137962	GN 1/4 víko	265x162 mm	<b>70,00</b>
	137967	GN 1/4 víko výřez pro lžiči	265x162 mm	<b>70,00</b>
8	140396	GN 1/6-065	176x162x065 mm	<b>70,00</b>
	137957	GN 1/6-100	176x162x100 mm	<b>90,00</b>
	137958	GN 1/6-150	176x162x150 mm	<b>119,00</b>
	137963	GN 1/6 víko	176x162 mm	<b>50,00</b>
	137968	GN 1/6 víko výřez pro lžiči	176x162 mm	<b>50,00</b>
10	140397	GN 1/9-065	176x108x065 mm	<b>45,00</b>
	140398	GN 1/9-100	176x108x100 mm	<b>65,00</b>
	140402	GN 1/9 víko výřez pro lžiči	176x108 mm	<b>29,00</b>



1

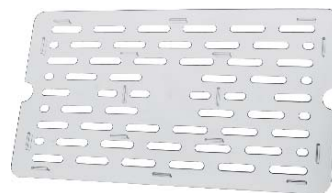

2



3



4



5



6



7



8



9



10



11





1

### Lívanečník / pánev na bramboráky

Hliníkový odlitek. Rozměry 27x27 cm, délka dřevěného držadla 17 cm, výška 3,5 cm, hloubka dílku 2 cm, průměr dílku 7,5 cm.

	číslo	popis	Kč/ks
1	71774	9-ti dílkový	1 540,00



2

### Steaková pánev

Ocelová

	číslo	průměr	Kč/ks
2	135536	30 cm	237,00



3

### Pánev na palačinky

Ocelová

	číslo	průměr	Kč/ks
3	135537	26 cm	190,00



4



5

### Klasická pánev

Ocelová

	číslo	popis	průměr	Kč/ks
	71353	mělká	22 cm	186,00
	71354	mělká	24 cm	195,00
4	71355	mělká	26 cm	203,00
	71356	mělká	30 cm	220,00
	71363	mělká	36 cm	284,00
	71358	mělká	40 cm	288,00
5	71359	hluboká	27 cm	237,00
	71360	hluboká	31 cm	271,00



6

### Pánev na soté

Ocelová

	číslo	průměr	Kč/ks
6	71362	31 cm	288,00



7

### Pánev WOK na čínu

Ocelová

	číslo	průměr	Kč/ks
7	71377	26 cm	230,00
	71376	30 cm	245,00



### Pánev na palačinky

Hliníková s povrchem Teflon / Platinum, nerez držadlo, bez poklice.

	číslo	průměr	Kč/ks
1	96494	26 cm	668,00



### Nízká pánev

Hliníková s povrchem Teflon / Platinum, bez poklice.

	číslo	průměr	výška	Kč/ks
	111676	20 cm	3,5 cm	381,00
	111677	24 cm	5,5 cm	465,00
2	111678	28 cm	5 cm	571,00
	111679	32 cm	5,8 cm	719,00
	111680	36 cm	7,5 cm	1 015,00
	111681	40 cm	7,5 cm	1 227,00



### Nízká pánev

Hliníková s povrchem Teflon (nepřilnavý se zlepšenou ochranou proti poškrábání), nerez „cool“ držadlo s ochranou proti popálení, bez poklice.

	číslo	průměr	Kč/ks
	148032	20 cm	621,00
	148033	24 cm	729,00
3	148034	28 cm	836,00
	148035	32 cm	1 018,00
	148036	36 cm	1 179,00
	148037	40 cm	1 382,00



### Nízký kastrol (rendlík)

Hliníkový s povrchem Teflon / Platinum, nerez držadlo, bez poklice.

	číslo	průměr	výška	objem	Kč/ks
	73077	24 cm	8 cm	3,7 l	880,00
4	73078	28 cm	9 cm	5,6 l	1 260,00
	73079	32 cm	10 cm	8,0 l	1 580,00



### Pánev WOK rovné dno

Hliníková s povrchem Teflon / Platinum, nerez držadlo, bez poklice.

	číslo	průměr	výška	Kč/ks
5	110081	28 cm	9,5 cm	1 280,00
	110082	32 cm	10 cm	1 540,00



vhodné  
na indukci



### Nízká pánev

Nerezová s nepřilnavým povrchem Teflon, nerez držadlo, bez poklice.

	číslo	průměr	Kč/ks
	133590	20 cm	450,00
	133591	24 cm	630,00
1	133592	28 cm	780,00
	133593	32 cm	999,00
	133594	36 cm	1 230,00



### Poklice

Hliník / nerez. Na objednávku je možno dodat i další rozměry.

	číslo	průměr	Kč/ks
	73093	24 cm	180,00
2	73094	28 cm	230,00



### Pekáč

Hliníkový s povrchem Teflon / Platinum, bez poklice.

	číslo	rozměr	Kč/ks
	73085	40x28x8 cm	1 560,00
	73086	45x30x10 cm	1 760,00
3	73087	50x33x10 cm	2 160,00
	73088	60x40x10 cm	2 700,00



### Poklice na pekáč

Hliník / nerez

	číslo	rozměr	Kč/ks
	73089	40x28 cm	530,00
	73090	45x30 cm	550,00
4	73091	50x33 cm	650,00
	73092	60x40 cm	830,00







### Hrniec

Nerezová ocel, sendvičové dno, vhodné i na indukci, bez poklice.

	číslo	průměr	výška	objem	Kč/ks
	139436	24 cm	20 cm	9 l	910,00
	99577	24 cm	25 cm	10 l	960,00
	99578	28 cm	27 cm	16 l	1 275,00
	99582	32 cm	27 cm	20 l	1 670,00
1	99579	32 cm	33 cm	25 l	1 830,00
	99580	36 cm	37 cm	36 l	2 310,00
	99581	40 cm	41 cm	50 l	3 050,00



### Vysoký kastrol

Nerezová ocel, sendvičové dno, vhodné i na indukci, bez poklice.

	číslo	průměr	výška	objem	Kč/ks
	99583	16 cm	13 cm	2,5 l	440,00
	99584	20 cm	15 cm	4 l	595,00
	99585	24 cm	17 cm	7 l	790,00
	99586	28 cm	19 cm	10 l	1 035,00
2	99587	32 cm	21 cm	15 l	1 350,00
	99588	36 cm	23 cm	22 l	1 690,00
	99589	40 cm	26 cm	28 l	2 280,00
	99590	45 cm	29 cm	44 l	3 330,00



### Nízký kastrol

Nerezová ocel, sendvičové dno, vhodné i na indukci, bez poklice.

	číslo	průměr	výška	objem	Kč/ks
	99591	20 cm	11 cm	3,5 l	535,00
3	99592	24 cm	12 cm	5 l	680,00
	99593	28 cm	14 cm	8 l	899,00
	99594	32 cm	17 cm	12 l	1 210,00
	99595	45 cm	15 cm	20 l	2 650,00



### Nízký rendlík

Nerezová ocel, sendvičové dno, vhodné i na indukci, bez poklice.

	číslo	průměr	výška	objem	Kč/ks
	99596	16 cm	10 cm	1,5 l	370,00
4	99597	20 cm	11 cm	3 l	510,00
	99598	24 cm	12 cm	5 l	655,00



### Pánev

Nerezová ocel, sendvičové dno, vhodné i na indukci, bez poklice.

	číslo	průměr	Kč/ks
	73660	24 cm	432,00
5	73661	28 cm	720,00
	73662	32 cm	806,00
	73663	36 cm	970,00



### Poklice

Nerezová ocel.

	číslo	průměr	Kč/ks
	99599	16 cm	125,00
	99600	20 cm	160,00
	99847	24 cm	210,00
	99601	28 cm	280,00
6	99602	32 cm	390,00
	99603	36 cm	520,00
	99604	40 cm	670,00
	99605	45 cm	777,00



vhodné  
na indukci



### Rendlík BASIC

Nerezová ocel, bez poklice, vhodné na indukci.

	číslo	průměr	výška	objem	Kč/ks
1	157829	16 cm	4 cm	1 l	129,00



vhodné  
na indukci



### Rendlík BASIC

Nerezová ocel, s poklicí, vhodné na indukci.

	číslo	průměr	výška	objem	Kč/ks
2	157830	18 cm	8 cm	2 l	199,00



vhodné  
na indukci



### Kastrol BASIC

Nerezová ocel, s poklicí, vhodné na indukci.

	číslo	průměr	výška	objem	Kč/ks
3	157831	20 cm	9 cm	2,8 l	249,00
	157832	24 cm	11 cm	5 l	299,00



vhodné  
na indukci



### Pánev BASIC

Nerezová ocel s nepřilnavým povrchem, vhodné na indukci.

	číslo	průměr	výška	Kč/ks
4	157833	20 cm	5 cm	199,00
	157834	24 cm	5,5 cm	259,00





1

### Teploměry kapsení vpichové

	číslo	popis	teplotní rozsah	Kč/ks
1	126875	digitální	-40 až +200°C	199,00



2

### Teploměr kapsení vpichový

	číslo	popis	teplotní rozsah	Kč/ks
2	126873	manuální	-10 až +100°C	69,00



3

### Teploměr do mrazáků a chladniček

	číslo	teplotní rozsah	Kč/ks
3	126874	-40 až +27°C	59,00



4

### Teploměr pro pece

Ekonom

	číslo	teplotní rozsah	Kč/ks
4	126878	+50 až +300°C *	29,00

\* Do vyprodání zásob.



5

### Teploměr pro pece

Nerezová ocel.

	číslo	teplotní rozsah	Kč/ks
5	126876	+50 až +300°C	65,00

\* Do vyprodání zásob.



6

### Vlhkoměr

Chrom / plast.

	číslo	rozsah měření	Kč/ks
6	115906	30 až 100%	315,00



## Kuchyňské nože

	číslo	popis	Kč/ks
1	147373	na maso, 15 cm, bílý	69,00
2	147374	na maso, 20 cm, bílý	79,00
3	147375	na maso, 25 cm, bílý	119,00
4	147377	na porcování masa, 20 cm, černý	39,00



**KIDS SEDLČANY**



## Kuchařské nože KING'S ROW

Pro profesionální kuchaře. Speciální francouzská ocel s obsahem C-0,5, Cr-14,5, S-0,001, P-0,02, Mo-0,7, V-0,13. Rukojeť ze speciální plastické hmoty se zvýšenou odolností proti teplotě. Dokonalé spojení rukojeti a čepel bez nehygienických spár. Čepel vykované za tepla jsou zakaleny a popuštěny tak, aby bylo dosaženo velmi jemné struktury materiálu. Perfektní vybrušení a složení oceli zaručuje dlouhou trvanlivost ostří.

	číslo	popis	Kč/ks
5	71107	kuchařský, 90 mm	769,00
6	71108	kuchařský, 155 mm	948,00
7	71109	vykostovací, 155 mm	948,00
8	71110	kuchařský, 125 mm	783,00
9	71111	na šunku, 255 mm	1 250,00

	číslo	popis	Kč/ks
10	71112	kuchařský, 170 mm	993,00
11	71113	kuchařský, 200 mm	1 266,00
12	71114	kuchařský, 260 mm	1 474,00
13	114056	na chléb, 200 mm	1 084,00
14	71115	vidlice kuchařská, 175 mm	1 052,00

**KIDS SEDLČANY**



**Nože**

KDS - řeznické Profi line

číslo	popis	Kč/ks
1	vykosťovací, 125 mm - flex	160,00
2	vykosťovací, 125 mm	160,00
3	vykosťovací, 130 mm - vyosený	160,00
4	vykosťovací, 155 mm	174,00
5	řeznický, 175 mm	180,00
6	špalkový, 175 mm	180,00
7	vykosťovací, 175 mm	180,00
8	vykosťovací, 175 mm	180,00
9	řeznický, 200 mm možnost výběru barvy rukojeti - červené a žluté	195,00

číslo	popis	Kč/ks
10	špalkový, 200 mm	222,00
11	řeznický, 225 mm - hornošpičatý	222,00
12	řeznický, 175 mm	206,00
13	porcovací, 200 mm, malý Hasan, zelený	306,00
14	porcovací, 200 mm, malý Hasan, žlutý	306,00
15	porcovací, 250 mm, Hasan	349,00

**KIDS SEDLČANY**



**Nože**

TREND - kuchyňské. U řady Trend je použita vysoce kvalitní ocel s přísadou molybdenu a vanadu, která zajišťuje vyšší tvrdost čepele (standardně 55 HRC).

číslo	popis	Kč/ks
16	hornošpičatý 80 mm	178,00
17	na nudle 90 mm	178,00
18	přesnídávkový 115 mm	197,00
19	kuchyňský 130 mm	197,00
20	špalkový 155 mm	255,00
21	plátkovací 180 mm	266,00
22	na chleba 180 mm	276,00

číslo	popis	Kč/ks
23	porcovací 215 mm	300,00
24	špikovací 125 mm	199,00
25	vidlice na maso 150 mm	226,00
26	kuchyňský 100 mm	182,00
27	univerzální 130 mm	199,00
28	kuchyňský 150 mm	249,00
29	kuchyňský 175 mm	293,00



## Nože

KDS - kuchyňské

číslo	popis	Kč/ks
1 71085	kuchyňský, 75 mm možnost výběru barvy rukojeti - oranžová, červená, žlutá a zelená	45,00
2 71086	kuchyňský, 100 mm možnost výběru barvy rukojeti - oranžová, červená, žlutá a zelená	49,00
3 71087	hornošpičatý, 100 mm	49,00
4 138420	svačtinový, 110 mm možnost výběru barvy rukojeti - oranžová	75,00

číslo	popis	Kč/ks
5 71088	kuchyňský, 125 mm možnost výběru barvy rukojeti - oranžová, červená a zelená	54,00
6 71089	hornošpičatý, 150 mm	76,00
7 71090	kuchyňský, 175 mm	85,00
8 71116	na dort, hladký, 225 mm	94,00
9 71117	na dort, vlnitý, 225 mm	98,00



10

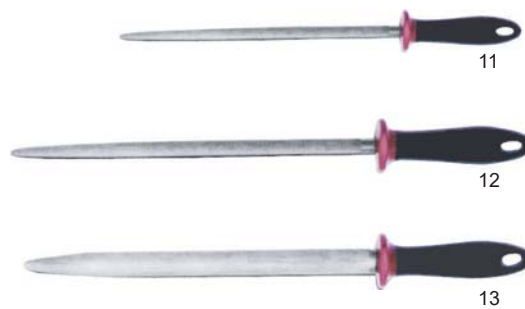

## Ocílka

KDS

číslo	popis	Kč/ks
11 71119	malá, kulatá, 250 mm	266,00
12 71120	velká, kulatá, 310 mm	439,00
13 71121	plochá, 300 mm	676,00

## Lišta na nože

číslo	popis	Kč/ks
10 71942	lišta magnetická na nože, 33 cm	90,00



**KIDS SEDLČANY**



**Sekáček na maso**

KDS

číslo	popis	Kč/ks
1	71122 160 mm	402,00
2	114060 190 mm	1 044,00
3	114057 190 mm	977,00
4	114058 235 mm	1 656,00
5	114059 245 mm	1 109,00



**KIDS SEDLČANY**



**Nůžky na drůbež**

KDS

číslo	popis	Kč/ks
7	71123 nůžky na drůbež	664,00

**KIDS SEDLČANY**



**Sekera řeznická**

KDS

číslo	popis	Kč/ks
6	114063 210 mm, dřevo	2 424,00

**KIDS SEDLČANY**



**Vidlice**

KDS

číslo	popis	Kč/ks
10	71125 řeznická	300,00
11	71118 kuchyňská, 133 mm	95,00

**KIDS SEDLČANY**

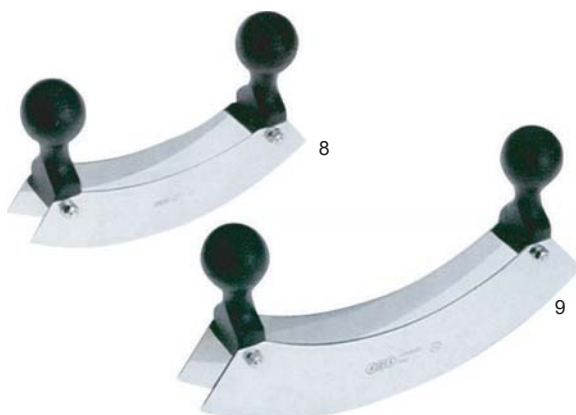

**Kolébka**

KDS

číslo	popis	Kč/ks
8	114061 na zeleninu, 220 mm	610,00
9	114062 na maso, 300 mm	963,00



## Naběračka

Profi - nerez 18/10 monoblok.

	číslo	objem	průměr	Kč/ks
	70723	0,07 l	6,5 cm	118,00
	70724	0,13 l	8 cm	145,00
	70725	0,2 l	9 cm	167,00
1	70726	0,25 l	10 cm	193,00
	70727	0,45 l	12 cm	240,00
	70728	0,67 l	14 cm	286,00
	70729	1 l	16 cm	338,00



## Naběračka

Standard - nerez monoblok.

	číslo	objem	průměr	Kč/ks
	70719	0,03 l	5,5 cm	30,00
	70720	0,059 l	7 cm	38,00
	134708	0,089 l	7,5 cm	49,00
2	70721	0,118 l	8 cm	50,00
	134709	0,148 l	9 cm	57,00
	70722	0,237 l	10 cm	68,00
	70740	0,354 l	12 cm	83,00
	134710	0,472 l	13 cm	102,00



## Naběračka

Leštěná chromniklová ocel 18/10.

	číslo	popis	Kč/ks
3	84318	26,4 cm, objem 0,06 l	177,00



## Naběračka Camwear na dresingy

Polykarbonát - průhledná.

	číslo	objem	rozměr	Kč/ks
	75213	0,03 l	délka 26,8 cm	69,00
4	115100	0,025 l	délka 21,6 cm	69,00



## Odměrka na kávu

Nerez

	číslo	popis	Kč/ks
5	107696	1,8 cl /cca 7g	96,00





### Kuchyňské doplňky

Nerez

číslo	popis	Kč/ks
1	rádlo na pizzu	44,00
2	škrabka na brambory	32,00
3	nůž na sýr	39,00
4	lžice na zmrzlinu 195 mm	49,00
5	otvírák na konzervy	104,00



### Kuchyňské doplňky

Nerez

číslo	popis	Kč/ks
6	naběračka na špagety	80,00
7	naběračka na polévku	94,00
8	obracečka perforovaná	110,00



### Kuchyňské doplňky

Nerez

číslo	popis	Kč/ks
9	lžice servírovací	65,00
10	vidlice kuchařská	72,00



### Kuchyňské doplňky

Nerez

číslo	popis	Kč/ks
11	odpěňovačka	132,00
12	lžice na salát, děrovaná	114,00
13	naběračka na omáčku	85,00



### Lopata na pizzu

AL / dřevo

	číslo	popis	Kč/ks
1	139893	30x100 cm	730,00



### Profi obracečka

Nerez 18/10

	číslo	popis	Kč/ks
2	70732	10 cm, plná	170,00
3	70733	10 cm, děrovaná	170,00



### Obracečka

Nerez 18/10

	číslo	popis	Kč/ks
4	134738	52 cm, plná	149,00
5	134739	52 cm, děrovaná	149,00
6	106860	10x7,5 cm, délka 38 cm	140,00



### Odpěňovačka

Nerez 18/10

	číslo	popis	Kč/ks
7	70730	12 cm, Profi monoblok	159,00
	70731	18 cm, Profi monoblok	279,00



### Pinzeta

Nerez

	číslo	popis	Kč/ks
8	135529	kuchařská, 32 cm	68,00



### Obracečka

Nerez - s černým ABS držadlem.

číslo	popis	Kč/ks
1	děrovaná, 40 cm, plocha 20x7,5 cm	110,00
2	plná, 40 cm, plocha 20x7,5 cm	109,00



### Náčiní na teflon

Nylon / nerez

číslo	popis	Kč/ks
3	metla, 31 cm	87,00
4	lžíce servírovací, 31 cm	96,00
5	obracečka, 17x8 cm, délka 32 cm	109,00
6	kleště, 30 cm	116,00

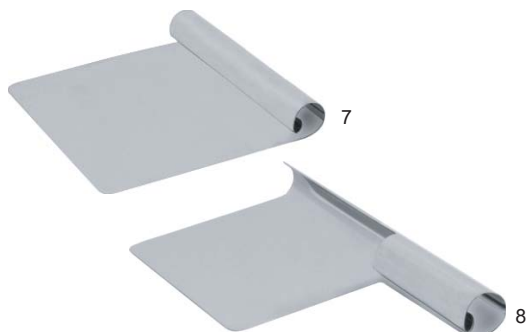

### Špachtle

Nerez

číslo	popis	Kč/ks
7	16,5x20 cm	68,00
8	20x9 cm, rukojeť (sekera)	68,00



### Špachtle

Nerez - s černým ABS držadlem

číslo	popis	Kč/ks
9	134720 8 cm	99,00
	134721 13 cm	119,00



### Štěrka na těsto

Nerez

číslo	popis	Kč/ks
10	149270 13x11 cm	54,00



### Kuchařská lopatka

Nerez

číslo	popis	Kč/ks
11	135532 15x11 cm	68,00



### Servírovací lžíce

Model Ergonom, nerez 18/0, monoblok.

	číslo	popis	Kč/ks
1	96307	32 cm, plná	181,00



### Servírovací lžíce

Model Ergonom, nerez 18/0, monoblok.

	číslo	popis	Kč/ks
2	106251	32 cm, plocha 9x6,5 cm, děrovaná	188,00



### Servírovací lžíce

Polykarbonát - průhledná.

	číslo	popis	Kč/ks
3	137974	28,3x7,3 cm, plná	39,00
4	137975	28,3x7,3 cm, děrovaná	39,00



### Lopatka na dort

Leštěná chromniklová ocel 18/10.

	číslo	popis	Kč/ks
5	84319	22 cm	112,00



### Překládací příbory

Servírovací lžíce a vidlička z leštěné chromniklové oceli 18/10. Překládací příbory slouží jako praktické a funkční příslušenství k bufetu. Speciálně tvarovaná vidlička má dlouhou střížku, takže je ideální pro flexibilní samoobsluhu na bufetu.

	číslo	popis	Kč/ks
6	84314	lžíce plná, 26 cm	119,00
7	84315	lžíce děrovaná, 26 cm	118,00
8	84312	vidlička, 26 cm	124,00





### Grilovací kleště

Nerez

	číslo	popis	Kč/ks
1	110300	40 cm	55,00



### Víceúčelové kleště

Nerez

	číslo	popis	Kč/ks
2	106221	24 cm	41,00
	101712	30 cm	48,00
	75393	40 cm	64,00



### Kleště na špagety

Nerez

	číslo	popis	Kč/ks
3	110307	19 cm	46,00



### Kleště na chřest

Nerez

	číslo	popis	Kč/ks
4	70915	22 cm	54,00



### Servírovací kleště

Nerez

	číslo	popis	Kč/ks
5	70921	19,5 cm, oválné	50,00



### Víceúčelové kleště

Nerez

	číslo	popis	Kč/ks
6	70920	22 cm	178,00



### Salátové kleště

Polykarbonát - průhledné.

	číslo	popis	Kč/ks
7	137976	16,5 cm	39,00
	137973	24 cm	39,00



### Kleště na led

Nerez

	číslo	popis	Kč/ks
8	110290	18 cm	17,00



1

### Servírovací kleště

Nerez

	číslo	popis	Kč/ks
1	70918	24 cm	99,00
	132414	30 cm	90,00



2

### Porcovací kleště na zmrzlinu

Nerez

	číslo	objem	Kč/ks
2	112413	35 ml	134,00
	115343	40 ml	135,00
	115602	55 ml	146,00
	115603	95 ml	175,00



3

### Porcovačka na zmrzlinu

Nerez

	číslo	popis	Kč/ks
3	95928	porcovačka 1/20 l	138,00



4

### Špachtle na zmrzlinu

Nerez

NA  
OBJEDNÁVKU

	číslo	rozměr	Kč/ks
4	158393	9x7,5 cm, délka 23 cm	135,00



5



6



7



8



### Servírovací kleště

Leštěná chromniklová ocel 18/8.

	číslo	popis	rozměr	Kč/ks
5	118599	na salát, zubaté	25 cm	331,00
6	118600	na salát, perforované	25 cm	331,00

	číslo	popis	rozměr	Kč/ks
7	118602	na pečivo	25 cm	331,00
8	118601	na zákusky	25 cm	331,00



### Flambovací jehla

Nerez

	číslo	popis	rozměr	Kč/ks
1	71986	jehla na ražniči	20 cm	75,00
	71987	jehla na ražniči	24,5 cm	79,00
2	71970	jehla	17 cm	88,00
	71971	jehla	22 cm	93,00



### Grilovací jehla

Nerez

	číslo	popis	rozměr	Kč/bal
3	71978	plochá 0,16x0,4 cm / 2 ks	20 cm	59,00
	71979	plochá 0,16x0,4 cm / 2 ks	25 cm	67,00
	71980	plochá 0,16x0,4 cm / 2 ks	30 cm	71,00



### Grilovací jehla

Nerez

	číslo	popis	rozměr	Kč/ks
4	108895	protiskluz, pr. 0,4 cm	31 cm	56,00
	108896	protiskluz, pr. 0,4 cm	44 cm	68,00



### Jehla na ražniči

Nerez

	číslo	popis	balení	Kč/ks
5	135375	15 cm, pr. 0,3 cm	12	9,00
	135376	20 cm, pr. 0,3 cm	12	9,00
	135377	25 cm, pr. 0,3 cm	12	9,50
	135378	30 cm, pr. 0,3 cm	12	10,90

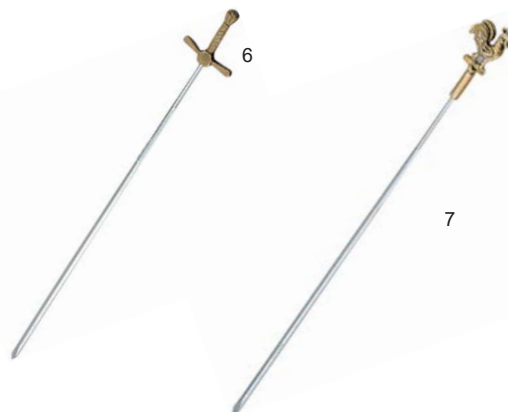

### Flambovací jehla - ozdobná

Nerez / mosaz.

	číslo	popis	rozměr	Kč/ks
6	134696	jehla meč	25 cm	80,00
7	134697	jehla kohout	30 cm	88,00



## Cedníky

Nerez

	číslo	popis	Kč/ks
1	73200	špičák kónický, 16 cm	132,00
2	73202	pomfritové tkanivo, 20 cm	105,00
3	73201	husté tkanivo, 20 cm	176,00



## Cedníky pasírovací

Nerez

	číslo	popis	Kč/ks
	134711	12 cm	55,00
	134712	14 cm	95,00
4	106373	16 cm	115,00
	134713	18 cm	149,00
	75498	22 cm	412,00
5	71954	14 cm, plastové držadlo	90,00
	71955	18 cm, plastové držadlo	125,00



## Cedník na vývar

Nerez 18/8

	číslo	popis	Kč/ks
6	139883	20x14 cm	620,00
	139884	22x23 cm	710,00



## Špičák

Nerez

	číslo	popis	Kč/ks
	134726	13 cm	170,00
	134723	16 cm	210,00
7	134724	18 cm	220,00
	134722	20 cm	250,00
	134725	24 cm	290,00
	115904	26 cm	609,00
	71364	30 cm	738,00





### Šálek na servírování polévky

Nerez

	číslo	popis	Kč/ks
1	113290	pr. 11,5 cm, objem 0,3 l	267,00



### Cedník

Nerez, s podstavcem

	číslo	popis	Kč/ks
	71946	pr. 24 cm	99,00
2	134736	pr. 29 cm	118,00



### Cedník

Nerez

	číslo	popis	Kč/ks
3	139885	pr. 36 cm, Profi	730,00



### Lahve

Plast

	číslo	popis	Kč/ks
	110293	0,25 l, transparentní / bílá	19,00
4	110295	0,25 l, červená	19,00
	110294	0,25 l, žlutá	19,00
	110296	0,7 l, transparentní / bílá	25,00
	110298	0,7 l, červená	25,00
5	110297	0,7 l, žlutá	25,00



### Podběráky na knedlíky

Drátěné, s dřevěným držadlem.

	číslo	popis	Kč/ks
6	154208	12,5x9 cm, délka držadla 27 cm	68,00
7	154209	kulatý, pr. 11cm, délka držadla 24,5 cm	80,00



### Šťouchadla na brambory

Nerez

	číslo	popis	Kč/ks
8	154223	25 cm	144,00
9	154224	36 cm	160,00



## Cukrářský sáček

	číslo	popis	Kč/ks
1	148094	28 cm, 0,7 l	76,00
2	141732	34 cm, 1,5 l	78,00
3	123350	40 cm, 2,3 l	99,00
4	141733	46 cm, 3,5 l	109,00
5	123349	50 cm, 4,3 l	112,00



## Sáček cukrářský

Jednorázový, materiál PE.

	číslo	popis	Kč/bal.
6	115315	55 cm / 3,5 l, role 100 ks	374,00



## Špičky zdobící

Kulaté

	číslo	popis	Kč/bal.
7	96082	sada 6 ks	134,00



## Špičky zdobící

Hvězdička

	číslo	popis	Kč/bal.
8	122276	sada 6 ks	134,00



## Špičky zdobící

Nerez

	číslo	popis	Kč/ks
9	106611	sada 8 ks + sáček	178,00



## Podložka pečicí

Silikon

	číslo	rozměr	Kč/ks
10	75578	52x32 cm	501,00



### Trychtýř

Plast

číslo	popis	Kč/ks
1	trychtýř sada 3 ks	36,00



### Formy na dort

Nerez

číslo	popis	Kč/ks
2	149258 6x6x4 cm	28,00
3	149259 8x8x4 cm	35,00
4	149260 10x10x4 cm	42,00
5	149261 14x14x4 cm	63,00
6	149262 20x20x4 cm	85,00



### Metla 8 drátů

Profi - nerez 18/10, zesílený drát.

číslo	popis	Kč/ks
7	70734 30 cm	120,00
	70735 40 cm	140,00
	70736 50 cm	170,00



### Metla 12 drátů

Standard - nerez.

číslo	popis	Kč/ks
8	70737 25 cm	119,00
	70738 30 cm	125,00
	70739 40 cm	136,00



### Mašlovačka

Husí brk

číslo	popis	Kč/ks
9	73218 mašlovačka	26,50



### Mašlovačka

Silikon

číslo	popis	Kč/ks
10	116560 mašlovačka	107,00



## Štěrky

Gumové

	číslo	popis	Kč/ks
1	73253	26 cm, dřevěné držadlo	18,00
	73398	41 cm, dřevěné držadlo	57,00
2	134693	25 cm, plastové držadlo	46,00
	134694	35 cm, plastové držadlo	55,00
	134695	45 cm, plastové držadlo	65,00



## Kráječ zeleniny - Mandolína

7 výměnných nástavců.

NA  
OBJEDNÁVKU

	číslo	popis	Kč/ks
5	149685	ostří 10 cm, 40,5x12 cm	1 589,00

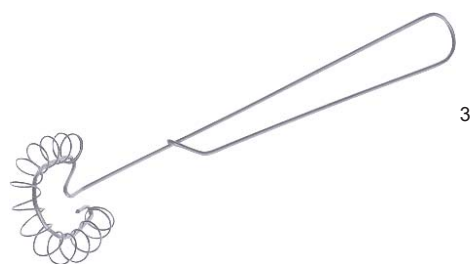

## Šlehač na vejce

Nerez

	číslo	popis	Kč/ks
3	75639	29 cm	84,00



## Víceúčelová lopatka

Polykarbonát

	číslo	popis	Kč/ks
4	140403	0,2 l	73,00
	140404	0,9 l	123,00



## Struhadla

Nerez

	číslo	popis	Kč/ks
6	110302	4-hranné, v. 20,5 cm	70,00
	110303	4-hranné, v. 23 cm	84,00
7	135534	hrubé, 30x5 cm / pr. plocha 19 cm	85,00
8	135533	jemné, 30x5 cm / pr. plocha 19 cm	85,00



**Stolní otvírák na konzervy**  
Nerez

číslo	popis	Kč/ks
1	115902 otvírák na konzervy	1 900,00

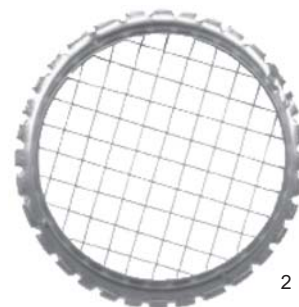

**Kráječ na brambory**  
Nerez

číslo	popis	Kč/ks
2	71770 kráječ vařených brambor, kulatý	24,00



**Škrabka**  
Keramická, mix barev.

číslo	popis	Kč/ks
3	140918 škrabka barevná, čepel 4 cm	39,00



**Škrabka na ryby / otvírák**  
Nerez

číslo	popis	Kč/ks
4	135535 12,3 cm / otvírák	46,00



**Lis na česnek**  
Hliník, nevhodné do myčky nádobí.

číslo	popis	Kč/ks
5	75365 lis na česnek, 3,5x3,5x19 cm	166,00



**Kráječ na vejce**  
Hliník, nevhodné do myčky nádobí.

číslo	popis	Kč/ks
6	73216 kráječ na vejce	184,00



**Plato na vejce**  
Plast

číslo	popis	Kč/ks
7	91810 30x30 cm, bílé	82,00



## Nádoba na příbory

Nerez

	číslo	popis	Kč/ks
1	120144	průměr 12 cm, výška 14,5 cm	69,00



## Nádoba na příbory Element

Cement

NA  
OBJEDNÁVKU

	číslo	popis	Kč/ks
2	158313	nádoba na příbory	330,00



## Box na příbory

Plast

	číslo	popis	Kč/ks
3	110292	53x32,5x10 cm - GN 1/1	170,00



## Kořenka / cukřenka

Nerez

	číslo	popis	Kč/ks
4	139886	kořenka / cukřenka, 296 ml	70,00
5	139887	kořenka / cukřenka, 444 ml	74,00



## Tenderizér ruční

3řadý, 45 nožů, rozebíratelný, černý, nerez ocel, ochranný kryt a madlo z vysoce odolného plastu. Zkrácení doby tepelné úpravy až o 40%, měkčí a šťavnatější maso, díky tenderizéru zůstane v mase více chuti, lépe drží tvar. Snadná údržba.

	číslo	popis	Kč/ks
6	134348	tenderizér ruční	930,00



## Držák na objednávky

Nerez

	číslo	popis	Kč/ks
7	139892	držák na objednávky, 61 cm	180,00



## Provázek potravinový

	číslo	popis	Kč/ks
8	137269	bílý, 160 m, 100 gr.	80,00



### Podložka krájecí

Plast

číslo	popis	Kč/ks
1	163802 37 x 29 x 0,2 cm, bílá	56,00



### Podložka krájecí HACCP

Plast

číslo	popis	Kč/ks
2	163803 37 x 29 x 0,2 cm, set 4 barvy	200,00



### Prkénka

Plast

číslo	popis	Kč/ks
3	110582 25x15x1 cm, bílé	68,00
4	75401 35x25x2 cm, s nožičkami, bílé	434,00
5	75402 44x29x2 cm, s nožičkami, bílé	601,00
6	110584 53x32,5x2 cm, s nožičkami, bílé GN 1/1	869,00
7	110583 60x40x2 cm, s nožičkami a drážkou, bílé	1 158,00

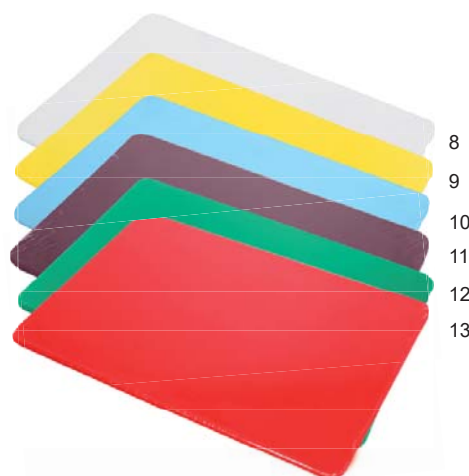

### Prkénka

Plast

číslo	popis	Kč/ks
8	136707 46x31x1,2 cm, bílé	270,00
9	136704 46x31x1,2 cm, žluté	270,00
10	136703 46x31x1,2 cm, modré	270,00
11	136706 46x31x1,2 cm, hnědé	270,00
12	136705 46x31x1,2 cm, zelené	270,00
13	136702 46x31x1,2 cm, červené	270,00



### Stojánek na prkénka

Nerez

číslo	popis	Kč/ks
14	115626 stojánek na prkénka	535,00



Další nabídku servírovacích prken včetně doporučených doplňků naleznete v kapitole Porcelán.



### Prkénka servírovací

Dřevo, není vhodné pro mytí v myčce.

číslo	popis	Kč/ks
15	109436 35x25x1,9 cm, s drážkou	186,00
16	109437 28x1,9 cm, s drážkou, kulaté	163,00



## Vařečky

Dřevo

	číslo	popis	Kč/ks
	73258	20 cm, oválná	10,00
1	73259	30 cm, oválná	12,00
	73260	40 cm, oválná	19,50
	73261	50 cm, oválná	29,00
2	73257	80 cm, kulatá	143,00
	73256	100 cm, kulatá	160,00



## Obracečka

Dřevo

	číslo	popis	Kč/ks
3	73228	30 cm	9,00



## Palička na maso

Dřevo

	číslo	popis	Kč/ks
4	73229	palička na maso s kovem	60,00



## Kleště

Dřevo

	číslo	popis	Kč/ks
5	109438	35 cm, na okurky	30,00



## Potravinový štětec

Dřevo

	číslo	popis	Kč/ks
6	71763	štětec potravinový, kulatý	27,00



## Váleček na těsto

Dřevo

	číslo	popis	Kč/ks
7	73255	6,5 cm	79,00







1

### Palička na maso

Hliník

číslo	popis	Kč/ks
1 75366	palička na maso, 0,4 kg	151,00



2

### Váleček

Nerez

NA  
OBJEDNÁVKU

číslo	popis	Kč/ks
2 97798	49 cm	512,00



3

### Kopist

Nerez

číslo	popis	Kč/ks
3 139891	kopist, 91 cm	368,00



4 5 6 7 8

### Nerezová odměrka

Nerez

číslo	popis	Kč/ks
4 149265	0,1 l	46,00
5 149264	0,25 l	74,00
6 149266	0,5 l	135,00
7 149267	1 l	164,00
8 149268	2 l	257,00



9

### Lžice odměrná

Nerez, velikosti 2 ml, 2,5 ml, 5 ml a 15 ml.

číslo	popis	Kč/ks
9 149269	lžice odměrná, sada 4 velikosti	51,00



10

### Odměrka s rukojetí

Nerez, velikosti 60 ml, 80 ml, 125 ml a 250 ml.

číslo	popis	Kč/ks
10 149263	odměrka, sada 4 velikosti	77,00



### Odměrka orientační

Plast

	číslo	objem	Kč/ks
1	140324	1 l	35,00
	140325	2 l	60,00
	140326	3 l	80,00



### Nádoba na potraviny s víkem

Polyethylen

	číslo	objem	Kč/ks
	141489	2 l	167,00
2	75367	3 l	206,00
	141490	5 l	269,00



### Mísa / umyvadlo

Plast

	číslo	průměr	objem	Kč/ks
	71957	16 cm	0,8 l	13,00
	71958	20 cm	1,2 l	18,00
	71959	24 cm	2,5 l	28,00
3	71960	28 cm	4,0 l	35,00
	71961	32 cm	6,0 l	49,00



### Mísa zadělavací

Plast. Mix barev - bílá, zelená, modrá, šedá.



	číslo	průměr	objem	Kč/ks
	163496	16 cm	0,9 l	28,00
	73220	19 cm	1,4 l	30,00
	73221	22 cm	2,0 l	33,00
4	73222	24 cm	3,0 l	35,00
	73223	26 cm	3,9 l	37,00



### Mísa

Nerez

	číslo	průměr	Kč/ks
	99617	16 cm	35,00
	99618	20 cm	58,00
5	99619	25 cm	73,00
	99620	27 cm	96,00
	120143	32 cm	138,00
	120142	37 cm	140,00





1

### Univerzální organizér

Plast. Barva bílá.

	číslo	rozměr	Kč/ks
1	163505	26 x 18,5 x 15 cm	39,00



2

### Odkapávač na talíře s podnosem

Plast. Mix barev - bílá, zelená, modrá, šedá.

	číslo	rozměr	Kč/ks
2	163503	38 x 26 x 9 cm	76,00



3

### Odkapávač s podnosem

Plast. Mix barev - bílá, modrá.

	číslo	rozměr	Kč/ks
3	163504	47 x 39 x 11 cm	128,00



4

### Košík 4 ks

Plast. Mix barev - bílá, zelená, modrá, šedá.

	číslo	rozměr	Kč/ks
4	163506	25 x 14,5 x 10,5 cm	55,00



5

### Košík 3 ks

Plast. Mix barev - bílá, zelená, modrá, šedá.

	číslo	rozměr	Kč/ks
5	163507	30 x 19,5 x 13 cm	60,00



## Termovárnice

Celonerezové

	číslo	popis	objem	Kč/ks
	103244	bez výpustného kohoutu	5 l	<b>3 400,00</b>
1	103245	bez výpustného kohoutu	10 l	<b>4 320,00</b>
	103246	bez výpustného kohoutu	20 l	<b>5 950,00</b>
	93271	s výpustným kohoutem	5 l	<b>4 480,00</b>
2	91828	s výpustným kohoutem	10 l	<b>5 800,00</b>
	91829	s výpustným kohoutem	20 l	<b>7 335,00</b>

NA  
OBJEDNÁVKU

č.103245, č.103246, č.93271, č.91829



## Termovárnice

Komaxitové s nerezovou vložkou.

	číslo	popis	objem	Kč/ks
	91830	bez výpustného kohoutu	5 l	<b>1 657,00</b>
	94984	bez výpustného kohoutu	10 l	<b>2 309,00</b>
	94985	bez výpustného kohoutu	20 l	<b>3 365,00</b>
3	94986	bez výpustného kohoutu	40 l	<b>4 548,00</b>
4	103247	s výpustným kohoutem	5 l	<b>2 341,00</b>
	103248	s výpustným kohoutem	10 l	<b>3 081,00</b>
	103249	s výpustným kohoutem	20 l	<b>4 191,00</b>
	103250	s výpustným kohoutem	40 l	<b>5 060,00</b>

NA  
OBJEDNÁVKU

č.94986, č.103250, č.103247



## Termobox

Pro GN 1/1 z robustního EPP (expandovaného polypropyleny). Velice pružný, izolace v rozsahu -40 až +120°C.

	číslo	rozměr	objem	Kč/ks
5	157896	60x40x28 cm	35,5 l	<b>645,00</b>
6	157897	60x40x32 cm	46 l	<b>678,00</b>



## Přepavní box BRUTE Totes

Polyethylenový bílý s víkem. Robustní provedení určené pro hrubé zacházení v extrémních podmínkách.

	číslo	rozměr	objem	Kč/ks
7	98064	71x42x28 cm	53 l	<b>738,00</b>



**TIP**

Kompletní řadu přepravků ProServe naleznete v samostatném katalogu, informujte se u našich pracovníků.

## Taška PIZZA ProServe

Vyrobeno z odolného materiálu Polyester/Nylon.

	číslo	rozměr	Kč/ks
	104910	43,1x43,1x33 cm, 6x pizza pr. 35 cm	<b>1 364,00</b>
8	104911	50,1x50,1x33 cm, 6x pizza pr. 45 cm	<b>1 605,00</b>

NA  
OBJEDNÁVKU



### Plošinový vozík přepravní

Nerezové provedení, 4 kolečka, z toho 2 otočná, maximální nosnost 200 kg.

číslo	rozměr	Kč/ks
1   159228	500x900x870 mm	3 799,00



### Servírovací a přepravní vozík

2 police, nerezové provedení, 4 kolečka, 2 otočná, maximální nosnost 80 kg.

číslo	rozměr	Kč/ks
2   159229	860x540x940 mm	2 099,00



### Servírovací a přepravní vozík

3-policový, odstup polic 26 cm, nerezový, 4 kolečka otočná. Nosnost 120 kg.

číslo	rozměr	Kč/ks
3   159230	860x540x940 mm	2 799,00



### Servírovací a přepravní vozík

2+1 police, vrchní hluboká 100 mm, nerezové provedení, 4 kolečka, z toho 2 otočná, maximální nosnost 120 kg.

číslo	rozměr	Kč/ks
4   132176	860x530x990 mm	4 083,00

NA  
OBJEDNÁVKU



### Přepravní vozík

Nerez, na 18 GN 1/1-65 mm. Nosnost 150 kg.

číslo	rozměr	Kč/ks
5   163308	385x555x1735 mm	4 752,00

NA  
OBJEDNÁVKU



### Kancelářský regál

4 drátěné police. Nosnost 150 kg.

číslo	rozměr	Kč/ks
6   132117	760x350x1510 mm	1 608,00

NA  
OBJEDNÁVKU



## Hygienické oděvy (HACCP)

Jednorázové

	číslo	popis	balení	Kč/bal.
1	72414	čepice kuchařská papírová bílá lodička	25	<b>39,00</b>
2	72416	čepice kuchařská papírová bílá vysoká 23 cm	10	<b>82,90</b>
3	154072	čepec extra lehký bílý	100	<b>53,50</b>
4	144340	zástěra PE jednorázová 81x125 cm bílá	100	<b>129,00</b>
5	108036	návleky na boty 40x14 cm modré	100	<b>72,90</b>
6	144339	rukavice HD-PE jednorázové blok	100	<b>8,00</b>
	144337	rukavice vinylové bílé pudrované, velikost M	100	<b>169,00</b>
	144338	rukavice vinylové bílé pudrované, velikost L	100	<b>169,00</b>
7	108024	rukavice vinylové bílé nepudrované, velikost S	100	<b>129,00</b>
	108025	rukavice vinylové bílé nepudrované, velikost M	100	<b>129,00</b>
	108026	rukavice vinylové bílé nepudrované, velikost L	100	<b>129,00</b>

	číslo	popis	balení	Kč/bal.
	147597	rukavice vinylové bílé nepudrované, velikost XL	100	<b>129,00</b>
8	149895	rukavice nitrilové bílé, nepudrované, velikost M	100	<b>359,00</b>
	149896	rukavice nitrilové bílé nepudrované, velikost L	100	<b>359,00</b>
	149897	rukavice nitrilové bílé nepudrované, velikost XL	100	<b>359,00</b>
9	137713	rukavice nitrilové modré nepudrované, velikost M	100	<b>159,00</b>
	137714	rukavice nitrilové bílé nepudrované, velikost L	100	<b>159,00</b>
10	156741	rukavice nitrilové černé, nepudrované, velikost M	100	<b>169,00</b>
	156742	rukavice nitrilové černé, nepudrované, velikost L	100	<b>169,00</b>
	160093	rukavice nitrilové černé, nepudrované, velikost XL	100	<b>359,00</b>

**INFO**

O aktuální dostupnosti rukavic se informujte u našich pracovníků.



7



8



9



10





## TECHNOLOGIE

Kávovar	158
Pece a mikrovlnné trouby	159
Opékačí desky, kontaktní grily	160
Fritézy, plotna na palačinky	161
Toastery, indukční vařiče	162
Elektrické multipánve, hrnce na polévku a rýži	163
Hot dog, salamander	164
Ohřevné lampy, infra lampy	165
Udící a flambovací pistole	166
Váhy	167
Nářezové stroje, mlýnek, robot, krouhače	168 - 170
Kombinované roboty	171
Ruční mixéry	172
Odšťavňovače, lis na citrusy	173
Pěnič mléka, varná konvice, termosy	174
Chladničky, vitríny, vinotéky, mrazničky a výrobničky ledu	175 - 180
Myčky skla, koše do myčky	181 - 183
Hubič hmyzu	184

## SVING nabízí široký sortiment konvektomatů a pecí značky UNOX



- umíme nabídnout řešení pro každý provoz
- možnost předvedení zařízení, o kterém teprve uvažujete, v praxi přímo ve vašem provozu v rámci programu "UNOX INDIVIDUAL COOKING EXPERIENCE" s šéfkuchařem UNOX!
- montáž a první zaškolení je zdarma
- přímý servis UNOX, v případě registrace do programu UNOX LONG.LIFE4 máte možnost prodloužení záruky na náhradní díly až na 4 roky nebo 10.000 provozních hodin



V případě zájmu kontaktujte naše pracovníky.



1

NA  
OBJEDNÁVKU

### Kávovar CafeRomantica NICR 520

Elegantní kávovar v černé barvě s chromovými prvky. Digitální dialogový displej se symboly. Manuální profesionální funkce cappuccino se spumatorem. Snadné ovládání. Systém Aromatica s tlakem čerpadla 15 bar. Extra velká nádoba na vodu (2,2 l). Tichý kónický mlýnek z kalené oceli. Vyjímatelná spařovací jednotka pro snadné a hygienické čištění. Volitelná teplota a intenzita kávy ve 3 stupních. ECO režim s funkcí úspory elektřiny. Hygienické programy pro údržbu. Zásobník na kávu. Automatické sledování zásoby vody. Individuálně nastavitelná hrubost mletí.

	Číslo	rozměr	Kč/ks
1	157146	240x340x460 mm	9 999,00





NA  
OBJEDNÁVKU

### Pec na pizzu FABIO

Vyrobeno z nerezové oceli. Vnitřní osvětlení. Vrchní a spodní topnice se dají teplotně regulovat samostatně. Pro 4 pizzy (1) a 2 x 4 (2) pizzy o max. pr. 30 cm. Teplotní rozsah 50 - 500°C. Vnitřní rozměr jednokomorové (1) 620x620x150 mm, hmotnost 84 kg. Vnitřní rozměr dvoukomorové (2) 2 x 620x620x150 mm, hmotnost 142 kg.

	číslo	rozměr	příkon	Kč/ks
1	163309	895x875x440 mm	5000 W / 400 V	23 974,00
2	163310	895x875x735 mm	10000 W / 400 V	42 116,00



### Mikrovlnná trouba SARO WD900

Celonerezové provedení. Průměr otočného talíře 270 mm. 6 úrovní ohřevu. Rozmrazování. Objem 23 litrů. Hmotnost 16 kg. Časovač na max. 30 min.

	číslo	rozměr	příkon	Kč/ks
4	162733	483x420x281 mm	1400 W / 230 V	3 672,00



NA  
OBJEDNÁVKU

### Mikrovlnná trouba SAMSUNG CM1099A

Celonerezové provedení. Snadná manipulace pomocí otočných knoflíků. 5 úrovní výkonu. Hmotnost 19 kg. Objem 26 litrů.

	číslo	rozměr	příkon	Kč/ks
6	162734	517x412x297 mm	1600 W / 230 V	10 583,00

NOVÉ



### Mikrovlnná trouba LORD M6

Mechanické ovládání. 5 úrovní výkonu. S otočným talířem Ø 25,5 cm. Objem 20 litrů. V bílém provedení. Volně stojící domácí typ.

	číslo	rozměr	příkon	Kč/ks
3	167200	440x340x260 mm	800 W / 230 V	1 505,00



### Poloprofesionální mikrovlnná trouba KOM-9P25

Mechanické ovládání. 5 úrovní výkonu. Bez otočného talíře. Objem 26 litrů. Celonerezové provedení.

	číslo	rozměr	příkon	Kč/ks
5	147074	329x542x461 mm	1600 W / 230 V	7 750,00



NA  
OBJEDNÁVKU

### Mikrovlnná trouba SAMSUNG CM1919 A

Celonerezové provedení. Snadná manipulace pomocí otočných knoflíků. Pro GN 2/3. Dvojitý magnetron zajišťuje rovnoměrné výsledky vaření. 5 úrovní výkonu. Hmotnost 38 kg. Objem 26 l.

	číslo	rozměr	příkon	Kč/ks
7	162997	464x557x368 mm	3200 W / 230 V	23 974,00



### Opékací deska

Elektrická, hladká. Ocelová deska, nerezové tělo. Výsuvná nádoba na odkapávající tuk. Teplotní rozsah až 300°C.

	číslo	rozměr	deska	příkon	Kč/ks
1	159221	360x450 mm	ocelová	3000 W	3 299,00



### Opékací deska

Elektrická, hladká. Celonerezové provedení. Tvrdá chromovaná varná plocha. Výsuvná nádoba na odkapávající tuk. Teplotní rozsah až 300°C. Vnější rozměry 550x380x240 mm.

	číslo	rozměr desky	deska	příkon	Kč/ks
2	159227	518x328 mm	chromovaná	2400 W 230 V	6 299,00



### Kontaktní litinový gril

Regule termostatem od 50° do 300°C. Miska pro zachycení tuku. Vnější rozměry 440x410x190 mm.

	číslo	rozměr desky	deska	příkon	Kč/ks
3	159226	340x230 mm	litinová	2200 W	4 999,00



### Kontaktní gril BGR 800

Nastavitelný sklon spodní desky. Patentovaná funkce. 15-ti minutový časovač. Možnost použití jako otevřený gril. Indikace nahřátí grilovacích ploch. Spodní grilovací deska - plochá. Horní grilovací deska - žebrovaná. Desky lze prohodit. Vyjímatelná odkapávací miska na tuk. Vyroben z lité nerezové oceli.

	číslo	rozměr	příkon	Kč/ks
4	158018	506x381x159 mm	2400 W	5 579,00



### Kontaktní gril BGR200

Variabilní nastavení teploty. Světelná indikace připojení. Nastavitelná výška horní desky. Vyjímatelná odkapávací miska. Vyroben z nerezové oceli.

	číslo	rozměr	příkon	Kč/ks
5	157966	380x349x146 mm	2200 W	2 290,00



### Kontaktní gril BGR840 se sondou

Integrovaná teplotní sonda s možností výběru druhu masa a typu přípravy. Vyjímatelné desky. Zapuštěné topné těleso v každé desce. Nepřilnavá povrchová úprava. Vyjímatelná odkapávací miska.

	číslo	rozměr	příkon	Kč/ks
6	158020	410x365x180 mm	2400 W	8 999,00

NA  
OBJEDNÁVKU



### Elektrické fritézy

Celonerezové provedení. Tepelná pojistka. Termostat regulace 60° - 200°C.  
Nerezová topnice. Lisovaná vana. Robustní košík.

	číslo	objem	rozměr	rozměr koše	příkon	Kč/ks
1	159225	5 l	190x440x330 mm	220x130x140 mm	3000 W / 230 V	2 699,00
	159222	6 l	290x440x290 mm	220x200x100 mm	3000 W / 230 V	2 999,00
2	163533	10 l	290x500x340 mm	250x230x120 mm	5000 W / 230 V *	4 499,00
3	159223	6 + 6 l	570x440x290 mm	220x200x100 mm	2 x 3000 W / 230 V	5 699,00

\* Zapojení na pevně do el. krabice s vlastním jištěním 25A.



### Plotna na palačinky RollerGrill

Litínové provedení plotny se smaltovanou povrchovou úpravou pro zajištění dokonale hladkého povrchu. Termostat 0 - 300°C. Kontrolka indikující zapnutí plotny. Materiál grilovací plochy: černý email.

	číslo	rozměr	příkon	Kč/ks
4	141268	Ø 400, v. 200 mm	230 V	8 280,00



### Plotna na palačinky MERLE

Nerezové provedení, deska z litiny. Teplotní rozsah 50 - 300°C. Dodáváno včetně dřevěného rozmetadla. Snadné a rychlé čištění. Hmotnost 14 kg.

	číslo	rozměr	příkon	Kč/ks
5	163311	Ø 400, v. 235 mm	3000 W / 230 V	7 127,00

NA  
OBJEDNÁVKU



### Deska ohřevná s možností regulace teploty

Nerez ocel. GN 1/1. Nastavitelná teplota 40 - 100°C.

	číslo	rozměr	příkon	Kč/ks
6	138372	530x325x90 mm	450 W	4 599,00



### Deska chladicí

Nerez/hliník, GN 1/1, doba chlazení 5 - 6 hod, před použitím nutné namrazit po dobu 4 hod. v -4°C.

	číslo	rozměr	Kč/ks
7	138373	530x325x90 mm	1 599,00



### Toaster / topinkovač ARIS 4

Nerezové provedení. 4 otvory pro toasty. Časovač pro opékání. Funkce odmrazování. Funkce opětného ohřevu. Tlačítko Stop. 2 vytahovací tácky pro snadné čištění. Hmotnost 3 kg.

	číslo	rozměr	příkon	Kč/ks
1	162728	320x280x200 mm	230 V	1 350,00

Sage



### Toaster / topinkovač na 2 toasty BTA720

Systém automatického centrování pro rovnoměrné opečení. Extra velké opékač otvory pro větší krajíce chleba. LED diody pro sledování průběhu opékání.

	číslo	rozměr	příkon	Kč/ks
2	158015	270x180x220 mm	1000 W	1 939,00



### Deska indukční vestavná

K chafingům nebo samostatně.

	číslo	rozměr	příkon	Kč/ks
3	148272	355x355 mm	2000 W	4 390,00

NA  
OBJEDNÁVKU



### Indukční vařič

10 úrovní teplotního rozsahu 60 - 240°C. Časovač od 1-180 min. Vypínání při absenci nádoby. Rozměry plochy 280x270 mm.

	číslo	rozměr	příkon	Kč/ks
4	154763	285x338x65 mm	2000 W 220-240V	1 730,00

NA  
OBJEDNÁVKU



### Indukční vařič

Nerezové tělo. 10 úrovní nastavení teploty 60 - 240°C. Nastavitelný časovač 0 - 180 min. Optimální pro pánve a hrnce o průměru 12-26 cm.

	číslo	rozměr	příkon	Kč/ks
5	159238	327x420x98 mm	3500 W / 230 V	3 990,00



### Indukční vařič WOK LOUISA

Nerezové tělo. 10 úrovní nastavení teploty 60 - 240°C. Nastavitelný časovač 5 - 180 min. Ideální pro vaření / udržování tepla na bufetech atd. Dodáváno včetně Wok. Hmotnost 13 kg.

	číslo	rozměr	příkon	Kč/ks
6	163312	340x445x117 mm	3500 W	8 423,00

NA  
OBJEDNÁVKU



### Elektrická multipánev

Se skleněnou poklicí.  
Není vhodná pro nepřetržitou zátěž!  
Nepřilnavý povrch, hmotnost: 3 kg.

	číslo	rozměr	průměr / hloubka	hmotnost	příkon	Kč/ks
1	131382	335x335x485 mm	300/38 mm	3 kg	1500 W / 230 V	516,00



### Polévkový hrnec

Černá povrchová barva. Vyjímatelná nerez vložka.  
Regulátor teploty. Nerezový poklop. Objem 10 l.

	číslo	průměr / výška	příkon	Kč/ks
2	159234	340/370 mm	400 W / 230 V	1 600,00



### Polévkový hrnec

Nerezové provedení. Vyjímatelná nerez vložka. Regulátor teploty. Nerezový poklop. Objem 10 l.

	číslo	průměr / výška	příkon	Kč/ks
3	159235	340/370 mm	400 W / 230 V	2 199,00



### Hrnec na rýži RICO

Nerezové provedení. Objem 4,2 l. Pro vaření rýže, zeleniny, vajec, mořských plodů atd. Automatický cyklus vaření s funkcí udržení teploty. Dodává se s rýžovou lžící a šálkem na rýži.

	číslo	rozměr	příkon	Kč/ks
4	163313	pr.410 mm, v.300 mm	1700 W / 230 V	2 635,00



### Hrnec na rýži

Nerezové provedení v kombinaci s plastem a hliníkem. Pro vaření rýže. Vyjímatelný nerezový hrnec na vaření. Kapacita 13 l pro cca 5,4 l rýže. Součástí balení je odměrka na rýži a rýžová lžice.

	číslo	rozměr	příkon	Kč/ks
5	163314	480x400x335 mm	1950 W / 230 V	4 752,00

NA  
OBJEDNÁVKU



1

NA  
OBJEDNÁVKU

### Varič těstovin

Nerezové provedení. Objem 25 litrů. 3 samostatné koše, 1 x rozměr 260x170x160 cm, 2 x rozměr 130x170x160 cm. Bezpečnostní termostat. Teplotní rozsah 0 - 110°C. Hmotnost 14 kg.

	číslo	rozměr	příkon	Kč/ks
1	162936	340x540x280 mm	230 V	12 095,00



2

### Ohřivací vana / vodní lázeň

Elektrická s integrovaným topným tělesem. Provozní a teplotní kontrolka. Regulace teploty. Vana pro GN 1/1 - 150 mm. GN nejsou součástí výrobku. Výpustný kohout.

	číslo	rozměr	příkon	Kč/ks
2	159224	600x355x260 mm	1200 W / 230 V	2 990,00



3

### HOT-DOG ohřivač

Nastavitelný termostat. 4 ohřivací trny. Nádoba na párky o průměru 19 cm a výšce 24 cm.

	číslo	rozměr	příkon	Kč/ks
3	159237	330x290x410 mm	450 W / 230 V	4 790,00



4

### Salamander

Celonerezové provedení. 3 zásuvné drážky. Teplotní rozsah 50-300°C. Rozměr vnitřní 460x255 mm.

	číslo	rozměr	příkon	Kč/ks
4	159236	610x325x280 mm	2500 W / 230 V	4 490,00



5

### Zásobník na talíře s ohřevem

Celonerezové provedení, vnitřní prostor je vyhříván topným tělesem. Teplotní rozsah 30 - 80°C. Maximální počet talířů 120 - 140 kusů o průměru 140 - 270 mm.

	číslo	rozměr	příkon	Kč/ks
5	148820	428x808x900 mm	230 V	16 480,00



1

NA  
OBJEDNÁVKU

### Ohřevná lampa

Moderní design. Hliníkové závěsné provedení. Infračervená lampa udržuje jídlo v teple. Průměr stínidla 184 mm. Celková délka 2188 mm. Hmotnost 1,5 kg.

číslo	popis	příkon	Kč/ks
1	lampa LUCY	250 W / 230 V	1 339,00



2



3



4

NA  
OBJEDNÁVKU

### Ohřevná lampa

Infračervená lampa. Průměr stínidla 225 mm. Nastavitelný kabel, celková délka 840 - 1910 mm.

číslo	popis	příkon	Kč/ks
2	163316 lampa HENRY, hliníková	250 W / 230 V	4 449,00
3	162996 lampa BONNIE, měděná	250 W / 230 V	5 615,00
4	163317 lampa CLYDE, nerezová	250 W / 230 V	5 745,00



5

### Ohřevná lampa

Pochromované stojanové provedení se zabudovaným vypínačem. Flexibilní rameno.

číslo	rozměr	příkon	Kč/ks
5	162025 270x700 mm	250 W / 230 V	3 990,00



6

NA  
OBJEDNÁVKU

### Infra lampa SEAL LD2

Určeno pro udržení teploty vystavených nebo k výdeji určených pokrmů. Nerezové provedení. Horní i spodní ohřev. Vrchní část s dechovou clonou. Minimální udržovací teplota 72°C. Regulace teploty spodní plochy. Možnost dokoupení nástavby na GN - LDBM.

číslo	rozměr	příkon	Kč/ks
6	117772 790x540x560 mm	1500 W / 230 V	16 980,00



7

NA  
OBJEDNÁVKU

### Teplá vitrína ELINE

3 nastavitelné mřížky. LED osvětlení. Teplotní rozsah: 30 - 90°C.

číslo	objem	rozměr	příkon	Kč/ks
7	162729 120 l	680x580x700 mm	1100 W / 230 V	15 658,00
	162730 160 l	860x580x700 mm	1500 W / 230 V	17 278,00



### Udicí pistole BSM600

Udicí pistole vám dovoluje povýšit různé druhy potravin a nápojů na gurmánský zážitek. 2 rychlosti proudění kouře. Robustní provedení, kovový košík na dřevěné štěpky. Jako příslušenství 2x balení dřevěných štěpků na 12 udicích cyklů.

číslo	popis	Kč/bal.	
1	159478	pistole udicí	2 722,00
2	159481	štěpky dřevěné z bílého ořechu, dubu, třešně a naditce 4 x 250 ml	499,00



### Flambovací pistole Profesional 1,0 kW

Vysoce výkonný hořák. Bezproblémové používání i při větším naklopení! Bezpečnostní uzávěr s regulací plamene. Piezzo zapalování. Flambovací pistole je dodávána bez plynové kartuše 400 ml. Maximální doba hoření do 2 minut.

číslo	popis	Kč/bal.	
3	133155	pistole flambovací	640,00
4	133156	kartuše plynová 400 ml pro 133155	110,00



Potraviny se vaří ve vakuovém sáčku při nízké teplotě. Zlepšení chuti a zachování šťávy v pokrmu. Úžasná struktura a rovnoměrná tepelná úprava pokrmu. Ideální pro zachování důležitých živin v potravinách. Ekonomické výhody zahrnují nižší váhový úbytek potravin při vaření (především u masa), časová úspora, výborná kontrola porcí a méně odpadu.

NA  
OBJEDNÁVKU

### Ponorný vařič pro vaku-vaření SousVide Professional CHEF včetně tašky

Výkonný přístroj pro vaření rozmanitých pokrmů při vyšší kontrole než u jiných způsobů vaření. Kontrola teploty, času a tlaku při vaření. Minimální nároky na údržbu. Objem nádoby max. 30 l.

číslo	rozměr	příkon	Kč/ks	
5	135720	95x135x358 mm	230 V	26 076,00



NOVÉ

**M** ES ověřená (cejchovaná)

### Váha obchodní gastro

Funkce váhy: vážení; výpočet ceny, fixace ceny, zobrazení stavu baterie. LCD displej s LED podsvícením. Rozměr vážní plochy: 330x230 mm. Napájení váhy: 3x D baterie. Délka provozu na baterii: 1,7 roku. ES ověřená (cejchovaná).

číslo	typ	váživost maximální	hodnota dílku	Kč/ks	
6	167145	PS1-15B	15 kg	do 6 kg / 2 g, od 6,1 kg / 5 g	2 500,00



**M** ES ověřená (cejchovaná)

### Váha obchodní gastro

Funkce váhy: vážení; počítání kusů; sčítání hmotnosti; procentuální vážení, tisk etiket a lístků, limitní vážení - kontrola tolerance výrobku. LCD displej s modrým LED podsvícením velikosti 24 mm. Rozměr vážní plochy: 300x230 mm. Napájení váhy: AC 230 V/adaptér DC 9 V. Alternativní napájení: vestavěný hermetický akumulátor 6 V. Délka provozu na baterii: 90 hod. Komunikační rozhraní: RS232. ES ověřená (cejchovaná).

číslo	typ	váživost maximální	hodnota dílku	Kč/ks	
7	159545	QHW06	6 kg	2 g	4 890,00
	159546	QHW15	15 kg	5 g	4 890,00





### Kuchyňská váha domáckenská

Váha kuchyňská pro domácnosti. Funkce: nulování, tárování, přepínání jednotek g/oz, automatické vypínání. 14 mm LCD displej. Rozměr vážní plochy 160 mm. Napájení váhy: DC 2 x 3 V, lithiová baterie součástí balení. Krytí IP-54.

	číslo	typ	váživost maximální	hodnota dílku	Kč/ks
1	134393	GK-5001	5 kg	1 g	420,00



**M** ES ověřená (cejchovaná)

3

NA  
OBJEDNÁVKU

### Váha nerezová voděodolná kuchyňská S29

Funkce: nulování, tárování, automatické vypínání, indikace vybití akumulátoru. 25 mm LCD displej LED podsvícený. Rozměr vážní plochy 230x190 mm. Napájení váhy: AC 230 V adaptér DC 9 V. Alternativní napájení: vestavěný hermetický akumulátor 6 V, doba provozu až 300 hod. Krytí IP-67.

ES ověřená (cejchovaná).

	číslo	typ	váživost maximální	hodnota dílku	Kč/ks
3	134395	S29	6 kg	3 kg / 1 g, 6 kg / 2 g	6 490,00
	134396	S29	15 kg	6 kg / 2 g, 15 kg / 5 g	6 490,00



4

### Váha balíková (poštovní)

Funkce váhy: vážení. Displej - 5 míst, velikost 15 mm. Rozměry vážní plochy: 330x320 mm. Napájení: adaptér AC230 / DC 9-12 V, baterie 6xAA 1,5 V. Komunikace RS-232 (součástí SW pro komunikaci a zobrazení vážení). Certifikace: pro neobchodní vážení.

	číslo	typ	váživost maximální	Kč/ks
4	159547	CSS-100	100 kg	2 390,00



2

**M** ES ověřená (cejchovaná)

### Váha TST28-15D gastro

Funkce: nulování, tárování, automatické vypínání, indikace vybití akumulátoru. 25 mm LCD displej LED podsvícený.

Rozměr vážní plochy 230x190 mm. Napájení váhy: AC 230 V adaptér DC 9 V. Alternativní napájení: vestavěný hermetický akumulátor 6 V, doba provozu až 100 hod. Krytí IP-54.

ES ověřená (cejchovaná).

	číslo	typ	váživost maximální	hodnota dílku	Kč/ks
2	146081	TST28-15D	6 / 15 kg	2 / 5 g	4 290,00



NOVÉ

5

**M** ES ověřená (cejchovaná)

NA  
OBJEDNÁVKU

### Váha můstková (pro příjem a expedici)

Funkce: nulování, tárování, sumační režim, úsporný režim při nečinnosti, možnost nastavení automatického vypnutí. Červený LED displej velikosti 30 mm, perfektně čitelný při nízkém osvětlení. Napájení váhy: AC 230V/DC 12V. Alternativní napájení: vestavěný hermetický akumulátor 6V/4Ah, doba provozu cca 40 hod. Krytí proti vodě a prachu IP-54. Rozměr nerezové vážní plochy 400x500 mm.

	číslo	typ	váživost max.	hodnota dílku	Kč/ks
5	166334	ELW-PB4050	150 kg	50 g	6 900,00



### Nářezový stroj řada BKL

Šikmý pracovní stůl. Provedení lakovaný odlitek. Řemenový převod. Mikrospínač. Plexi chránítka.

	číslo	rozměr	příkon	průměr nože	Kč/ks
	132128	390x510x380 mm	160W/230V	250 mm	8 999,00
	163347	410x540x380 mm	180W/230V	275 mm	11 990,00
1	132129	450x595x455 mm	380W/230V	300 mm	15 990,00



### Mlýnek na maso SORENTO

Profesionální mlýnek. Vnější materiál z lehkého kovu, mlýnek na maso v nerezovém provedení. Kapacita cca 100 kg / hod. Větrák. Motor s ochranou proti přehřátí. Přesný převod. Hmotnost 21 kg.

NA  
OBJEDNÁVKU

	číslo	rozměr	Kč/ks
2	163318	500x315x550 mm	12 527,00



### Profesionální robot KitchenAid 5KSM7990

Matně stříbrná barva. Nerezová mísa o objemu 6,9 l, robustní provedení. Celokovová převodovka a konstrukce. Otáčky motoru 40 - 200 ot./min. Planetární systém mixování. 10 stupňů rychlostí. Maximální kapacita až do hmotnosti 2,2 kg mouky. Standardní vybavení hnětací hák, plochý šlehač, šlehač metla a nalévací štít.

NA  
OBJEDNÁVKU

	číslo	rozměr	příkon	Kč/ks
3	155738	286x368x419 mm	500 W / 230 V	24 565,00



### Mlýnek na maso KitchenAid FGA

Přídavný kovový mlýnek na maso pro KitchenAid 5KSM7990. Balení obsahuje tělo mlýnku, podávací misku, pěchovadlo, šnek, samoostřicí nůž, destičky pro jemné a hrubé mletí, matici a klíč. Průměr matrice 40 mm. Hmotnost 0,93 kg.

NA  
OBJEDNÁVKU

	číslo	rozměr	Kč/ks
4	163325	185x210x100 mm	3 520,00

robot coupe®

NA  
OBJEDNÁVKU**Stolní kutr R2**

Stolní kutr vhodný pro restaurace, bistra, cukrárny a lahůdkářství. Tyto kutry umožňují zpracování masa, zeleniny, ovoce, přípravu těsta, paštik, majonéz, pyré. Dále také přípravu strouhanky a drcení ořechů. Kutry jsou vybaveny magnetickou bezpečnostní brzdou pro okamžité zastavení nožů. Polykarbonátové víko s otvorem pro přidávání tekutých či sypkých surovin během přípravy. Nádoba na 2,9 l. Bezpečnostní odjištění nádoby velmi jednoduché díky pojistce uložené v rukojeti. 3 různé nože v nabídce, dodáván s hladkým nožem. Snadné čištění - příslušenství lze mýt v myčce.

Hladký nůž – na sekání masa na tatarák, karbanátky.  
Hrubě zoubkovaný nůž – hnětení těst, sekání ořechů.  
Jemně zoubkovaný nůž – sekání petržele, šlehání.

	číslo	popis	popis	napětí	ot/min	Kč/ks
1	118823	R2	min 0,3 – 1 kg	230 V	1500	26 170,00
2	135649	R2B	min 0,3 – 1 kg	230 V	1500	19 080,00



1

**HLADKÝ NŮŽ**

– na sekání masa na tatarák, karbanátky.

**HRUBĚ ZOUBKOVANÝ NŮŽ**

– hnětení těst, sekání ořechů.

**JEMNĚ ZOUBKOVANÝ NŮŽ**

– sekání petržele, šlehání



2

**TIP** 3 roky záruka  
na krouhací hlavu

**Krouhač zeleniny CL 30 Bistro**

Odolný kompozitní materiál. Dva otvory pro plnění - velká násypka s plochou 104 cm<sup>2</sup> pojme až 7 rajčat a kulatá násypka s průměrem 58 mm pro rovnoměrný řez dlouhých plodů. Úspora místa díky zpracování produktu do strany. V nabídce 28 disků, výjimečná kvalita řezu s velkou rozmanitostí krájení i u křehké zeleniny, možnost krájení kostiček a hranolků, nerezové disky jsou kompatibilní s myčkou. Vyhazovací nástroj speciálně navržený na krouhání zelí. Stroje disponují velkým prostorem a místem mezi vyhazovacím diskem a skutečným diskem na plátkování zelí, tento systém pak umožní, že stroje zpracují velké množství zelí v krátkém čase, aniž by se musel stroj čistit od ucpání. Průchodnost až 80kg/h. Výrobní kapacita až 3kg/min. Snadné čištění - příslušenství lze mýt v myčce.

	číslo	objem kutru	napětí	ot/min	Kč/ks
3	115900	až 80 kg/hod	230 V	500	23 790,00

**INFO**

Disky nejsou součástí dodávky, nutno přiojednat samostatně ze škály 28 disků.

**INFO**

Vyhazovací nástroj speciálně navržený na krouhání zelí.

robot coupe®



3

NA  
OBJEDNÁVKU

**TIP** 3 roky záruka  
na krouhací hlavu

## Krouhač zeleniny CL 20 D

Krouhač zeleniny pro menší gastronomické provozy s denní kapacitou do 60 porcí. Zpracovává syrovou zeleninu, ovoce a na speciálních discích ořechy, parmezán, strouhanku, čokoládu, brambory, křen a mrkev. Lze použít disky na plátkování, vlnkování, strouhání a krájení nudliček. Je vybaven magnetickou bezpečnostní pojistkou, brzdovým systémem motoru a automatickým restartem. Krouhací hlava je z tvrdého polykarbonátu ABS a má 2 násypné otvory: 1 x trubicový otvor o průměru 58 mm pro zpracování dlouhých a křehkých druhů zeleniny (např. cukety, okurky, houby) s vynikající přesností řezu a 1x velký plnicí otvor: 104 cm<sup>2</sup> pro krouhání objemných druhů zeleniny jako zelí nebo celeru. Během jedné operace lze zpracovat např. až 7 rajčat. Kryt motorového bloku je z tvrdého polykarbonátu ABS. Vzhledem k širokému sortimentu až 23 disků se krouhač zeleniny CL 20 dodává bez disků. Dle konkrétního požadavku zákazníka lze vybrat požadovaný disk nebo využít doporučené sady disků. Snadné čištění - příslušenství lze mýt v myčce.

Číslo	objem kutru	napětí	ot/min	Kč/ks
1 141127	až 40 kg/hod	230 V	1500	18 590,00



**INFO** Disky nejsou součástí dodávky, nutno přibojednat samostatně ze škály 23 disků.

**INFO** Vyhadzovací nástroj speciálně navržený na krouhání zelí.

INZERCE

## KOMBINOVANÉ ROBOTY: KUTR & KROUHAČ ZELENINY

Zařízení na odšťavňování

Lis na citrusy

**Kombinované roboty :  
4 PŘÍSTROJE V 1!**

# robot coupe®

## KOMBINOVANÉ ROBOTY: nejlepší volba kuchaře



Martin Kramný - 734271000 - kramny@robot-coupe.com  
Roman Šimon - 603351958 - simon@robot-coupe.com  
[www.robot-coupe.com/cz](http://www.robot-coupe.com/cz)

**TIP** 3 roky záruka  
na krouhací hlavu

### Kombinovaný robot R 201 XL

Kombinovaný robot určen pro menší gastro provozy - školky, bistra, restaurace s max. kapacitou do 30 porcí/den. Spojuje výhody krouhače zeleniny a kutru. Krouhání probíhá dovnitř nádoby. V jedné nádobě z tvrdého polykarbonátu o objemu 2,9 l s rukojetí lze při použití disků plátkovat, vlnkovat, strouhat nebo krájet různé druhy zeleniny. Při použití nožů sekat maso, zeleninu, oříšky, koření, připravovat majonézu, pyré, protlaky, pomazánky, strouhanku i hnětat těsto aj. Polykarbonátové průhledné víko s otvorem umožňuje přidávat další ingredience během chodu. Robot je vybaven magnetickou bezpečnostní pojistkou a brzdovým systémem motoru. Kryt motorového bloku je z tvrdého polykarbonátu ABS, a pulsním tlačítkem. Snadné čištění - příslušenství lze mýt v myčce. Standardní výbava: nůž s rovným ostřím, plátkovač 2 mm, strouhač 2 mm. Dále je možné vybírat až z 23 disků a ze dvou dalších nožů - hrubě zoubkovaný nůž pro hnětání těsta a jemně zoubkovaný nůž pro sekání např. petržele.

	číslo	objem kutru	napětí	ot/min	Kč/ks
1	103607	5 až 10 kg/hod	230 V	1500	22 270,00



#### INFO

Obsahuje 2 disky ZDARMA - plátkovač 2 mm a strouhač 2 mm. Ostatní disky nejsou součástí dodávky, nutno přibjedenat samostatně ze škály 23 disků.

### Kombinovaný robot R 301

Kombinovaný stolní robot pro zařízení s kapacitou cca do 70 porcí/míst, vhodný pro školky do 100 dětí. Stroj s funkcí kutru a krouhače zeleniny. 2 přístroje v 1. Vhodný do restaurací a bister. Kutr - polykarbonátová nádoba kutru na 3,7 l. Dodáváno s hladkým nožem. 3 různé nože v nabídce - hladký, jemně a hrubě zoubkovaný. Magnetická bezpečnostní pojistka a brzda motoru. Krouhač zeleniny - nádobu a víko lze snadno oddělit od bloku motoru. Kompozitní odolný materiál. Snadné čištění - příslušenství lze mýt v myčce. V nabídce 23 disků, dodáváno bez disků. Rychlost 1500 otáček. Neumožňuje funkci kostiček a hranolků.

	číslo	objem kutru	napětí	ot/min	Kč/ks
2	117260	3,7 l	230 V	1500	26 820,00

HLADKÝ NŮŽ  
- na sekání masa  
na tatarák, karbanátky.



#### INFO

Disky nejsou součástí dodávky, nutno přibjedenat samostatně ze škály 23 disků.

### Kombinovaný robot R 301 Ultra

Kombinovaný stolní robot pro zařízení s kapacitou cca do 70 porcí/míst. Vhodný do menších mateřských škol, menších restaurací apod. Stroj s funkcí kutru a krouhače zeleniny. Dva přístroje v jednom. Kutr - nerezová nádoba kutru na 3,7 l. Pulsní tlačítko. Dodáváno s hladkým nožem. 3 různé nože v nabídce - hladký, jemně a hrubě zoubkovaný. Magnetická bezpečnostní pojistka. Brzda motoru. Kryt motorového bloku z polykarbonátu. Krouhač zeleniny - nádobu a víko lze snadno oddělit do bloku motoru. Kompozitní odolný materiál. Snadné čištění, lze mýt v myčce. V nabídce 23 disků. Dodáváno bez disků. Rychlost 1500 otáček. Neumožňuje funkci kostiček a hranolků.

	číslo	objem kutru	napětí	ot/min	Kč/ks
3	103258	3,7 l	230 V	1500	32 880,00

HLADKÝ NŮŽ  
- na sekání masa  
na tatarák, karbanátky.



#### INFO

Disky nejsou součástí dodávky, nutno přibjedenat samostatně ze škály 23 disků.

## Ruční ponorné mixéry

Pro restaurace, školní a závodní jídelny, lahůdkářství. Kompletně rozebíratelná noha mixéru včetně zvonu a nože. Patentovaný systém Robot-Coupe, pro snadné čištění, hygienu a jednoduchou údržbu. Tento patentovaný Robot-Coupe systém byl vyvinut jako součást HACCP programu (výjimkou je model 160VV a MicroMix, tam nelze odmontovat zvon). Variabilní rychlost V.V. – regulátor otáček je umístěn na vrcholu mixéru. Ergonomie - tvar rukojeti umožňuje správné a pohodlné držení, systém rychlého nasazení 2 šlehacích metel. Odolnost – převody jsou uloženy mezi dvěma kovovými pouzdry. Tříúrovňové vodotěsné těsnění.

číslo	model	rameno	ot/min	Kč/ks
1	148280 MicroMix	165 mm	1500-14000	6 550,00
	126489 Mini MP 160 V.V.	160 mm	2000-12500	8 100,00
	124303 Mini MP 190 V.V.	190 mm	2000-12500	9 180,00
2	152465 Mini MP 240 A Combi, metla	240 mm 185 mm	2000-12500 350-1560	14 910,00
	103259 CMP 250 V.V.	255 mm	2300-9600	12 540,00
3	134889 CMP 250 Combi metla	250 mm 220 mm	2300-9600 500-1800	17 190,00
	115901 CMP 300 V.V.	305 mm	2300-9600	13 620,00
	122759 CMP 300 Combi metla	300 mm 220 mm	2300-9600 500-1800	18 380,00
	120320 MP 350 Ultra	360 mm	9500	14 150,00



NA  
OBJEDNÁVKU

č.152465  
č.103259  
č.122759



NA  
OBJEDNÁVKU

## Ponorný mini mixér Bamix GASTRO 200, 200W

Nerezová noha. Plastový ergonomický kryt motoru. Šlehací disk. Plastový nástěnný držák mixéru. Gumový bezpečnostní kryt ovládacích přepínačů rychlosti. Délka el. flexo šňůry 190 cm. Pracovní délka mixéru 190 mm. Vhodný na studené i teplé omáčky, polévky apod. Maximální doba chodu mixéru 5 min. Určen pro komerční použití. Vyměnitelné 4 druhy nástavců - multifunkční nůž, nůž na maso, hnětací disk, multifunkční hnětací disk. Tříúrovňové vodotěsné těsnění.

číslo	výška/výška nohy	napětí	ot/min	Kč/ks
4	114736 395 mm /185 mm	200 W 230 V	10000 a 17000	5 200,00





1

NA  
OBJEDNÁVKU

### Odstředivka ovoce a zeleniny automatická J80 ULTRA

Určena pro odšťavňování celých kusů ovoce a zeleniny. Ideální pro intenzivní provoz. Vhodná do fresh barů a dalších provozů s běžným i intenzivním používáním. Odstředění na principu centrifugy pomocí filtračního koše a strouhacího kotouče. Tichý asynchronní motor. Nepřetržité odstraňování odpadu. Patentovaný automatický plnicí otvor o průměru 79 mm umožňuje vkládat zeleninu a ovoce bez nutnosti používat pěchovadlo. Odstředivý koš s drticím kotoučem a filtrem z nerezové oceli. Nádoba z nerez oceli. Speciální vylévací hrdlo, které zabraňuje vystřikování. Odstředivý koš se dvěma úchyty usnadňuje jeho vyjmutí a čištění. Provedení: plastové víko a spodní kryt motorového bloku, nerezové tělo motorového bloku, nerezové síto odstředivého disku. Dodáváno s průhledným odpadním košem o objemu 6,5 l, odkapní plastovou miskou pro údržbu čisté pracovní plochy. Výkon až 120 kg / hod. Příkon 700 W / 230 V.

	číslo	objem kutru	ot/min	Kč/ks
1	126488	235x420x505 mm	3000	34 400,00



2

### Lis na citrusy N10C

Chromová báze a chromovaný vršek. Stolní elektrický lis s bezpečnostním víkem a přítlačnou pákou. Vhodné do barů, restaurací, hotelů, kaváren, nemocnic apod., k lisování citronů, pomerančů a grapefruitů. Snadné čištění. Tichý chod motoru. Ochrana před přehřátím motoru. Výkon 30 l / hod. Rychlost 1500 ot/min, váha 10 kg.

	číslo	rozměr	příkon	Kč/ks
2	123831	200x300x380 mm	230 W / 230 V	14 560,00



3

### Odst'avnovač BJE410

Maximální výtěžnost šťávy. Unikátní široký plnicí otvor. 2 rychlosti (High/Low). Všechny odnímatelné části je možné mýt v myčce nádobí.

	číslo	rozměr	příkon	Kč/ks
3	159537	430x220x390 mm	1200 W	4 299,00



Sage

1

NA  
OBJEDNÁVKU

### Automatický pěnič mléka BMF600

Vhodný pro přípravu cappuccina, latté a jiných nápojů na bázi našlehaného mléka. Konvičku pouze vložíte do základny a než připravíte espresso, je k dispozici pěna v požadované teplotě, hustotě a množství. Ohřev tekutiny v konvičce pěniče mléka je zajištěn pomocí indukční technologie.

	číslo	rozměr	příkon	Kč/ks
1	159538	150x160x260 mm	500 W	3 699,00



2

### Rychlovarná konvice Cleo

Otočná základna o 360°. Kapacita 0,8 l. Automatické vypnutí a ochrana proti přehřátí. Černá barva. ABS plastové provedení. Nerezové topné těleso.

	číslo	popis	příkon	Kč/ks
2	160362	konvice	1850 - 2200 W	458,00



Sage

3

### Rychlovarná konvice BKE820

Nerezové provedení. Otočná základna o 360°. Ergonomicky tvarovaná rukojeť. Vyjímání filtru. Otvírání víka stisknutím tlačítka. Mechanismus tlumeného otevření víka. Oboustranný vodoznak. 5 různých teplot. Funkce Keep Warm. Zvuková signalizace. Automatické vypnutí a ochrana proti přehřátí.

	číslo	objem	příkon	Kč/ks
3	158017	1,7 l	2200 W / 230 V	2 799,00



4

5

### Ohřivač vody, svařeného vína

Pro ohřev vody, vína, čaje, kávy. Nastavitelný termostat od 30°C do 100°C. Indikátor hladiny kapaliny. Výpustný kohout.

	číslo	objem	rozměr	výška	příkon	Kč/ks
4	159231	6 l	pr.205 mm	365 mm	1600 W / 230 V	1 490,00
	159232	9 l	pr.205 mm	435 mm	1600 W / 230 V	1 790,00
	159233	27 l	pr.300 mm	550 mm	2500 W / 230 V	2 590,00
5	163319	40 l	pr.390 mm	600 mm	2400 W / 230 V	4 752,00



6

NA  
OBJEDNÁVKU

### Termos na přípravu překapávané kávy a čaje

Těleso a filtrační koš z nerezové oceli. Funkce vaření a udržování ohřevu samostatným topným systémem. Ideální pro hotelové snídaňové stoly, kavárny, klubovny, kanceláře atd.

	číslo	objem	počet šálků	Průměr	Výška	hmotnost	příkon	Kč/ks
	163320	6,75 l	40 ks	235 mm	480 mm	5 kg	1500 W / 230 V	2 505,00
6	163321	10 l	70 ks	275 mm	540 mm	7 kg	1500 W / 230 V	3 456,00
	163322	15 l	100 ks	275 mm	600 mm	7 kg	1500 W / 230 V	3 888,00



NOVÉ



### Chladicí skříně

Statické (166031), ventilované chlazení (166028 a 166026), automatické odtávání, chladivo R600a, digitální termostat, výškově nastavitelné rošty, zabudovaný zámek dveří, provozní teplota 0°C až 8°C, bílé lakované provedení. Příkon: 150W/230V (166031), 185W/230V (166028), 200W/230V (166026).

	číslo	popis	objem	rozměr	Kč/ks
1	166031	AG747	143 l	595x653x870 mm	9 190,00
2	166028	AG749	356 l	595x653x1840 mm	15 590,00
	166026	AG751	580 l	775x723x1840 mm	19 790,00

NORDline

NA  
OBJEDNÁVKU

č.130629

### Chladicí skříně

Ventilované chlazení, automatické odtávání, chladivo R 600a, digitální termostat, výškově nastavitelné rošty, snadno vyměnitelné těsnění, zabudovaný zámek, lze měnit otevírání dveří, obsahuje fluorované skleníkové plyny, napětí 230 V / 50 Hz. Příkon 150 W a 200 W. Provedení v nerezovém opláštění.

	číslo	popis	objem	rozměr	Kč/ks
3	135751	UR200S	78 l	603x595x855 mm	11 499,00
4	130629	UR600S	476 l	780x700x1895 mm	22 999,00



### Chladicí skříň SD 1380 345 I

Plné dveře. Ventilované chlazení. Automatické odtávání. Chladivo R 600a. Digitální ukazatel teploty. Zabudovaný zámek. 5 výškově nastavitelných roštů. Snadno vyměnitelné těsnění. Napětí 230 V / 50 Hz.

	číslo	rozměr	příkon	Kč/ks
5	146215	595x640x1840 mm	350 W / 230 V	12 999,00

LIEBHERR



### Chladnička Liebherr FK 5440 526 I

Chladnička pro gastronomii bez ventilátoru. Automatický způsob odmrazování. Materiál poliček - rošty s plastovou úpravou. Mechanické ovládání. Teplotní rozsah +2 až +10°C. Zámek. Chladivo R 600a. Napětí 230 V / 50 Hz.

	číslo	rozměr	příkon	Kč/ks
6	145093	750x730x1640 mm	150 W / 230 V	20 999,00



**NOVÉ**

1

### Chladnička AG749G 356 I

Prosklené dveře, LED osvětlení, ventilované chlazení, automatické odtávání, chladivo R600a, digitální termostat, výškově nastavitelné rošty, zabudovaný zámek dveří, provozní teplota 0°C až 8°C, bílé lakované provedení.

	číslo	rozměr	příkon	Kč/ks
1	166030	595x653x1840 mm	185 W / 230 V	17 490,00



**LIEBHERR**

2

### Chladnička FKDv 4203 385 I

Prosklená chladnička s displejem. Spotřeba 1,55 kWh/den. Prosklené, zaměnitelné dveře. Objem brutto 412 l. Dynamický způsob chlazení. Ukazatel teploty vnitřní analogový. Teplotní rozsah: +2 až +12°C. Chladivo R 600a. Vnitřní osvětlení, LED displej. Zámek. Bílá.

	číslo	rozměr	příkon	Kč/ks
2	154732	600x687x2010 mm	160 W / 230 V	20 999,00



3

NA  
OBJEDNÁVKU

### Chladicí skříň FS 1380 prosklené dveře 345 I

Ventilované chlazení, automatické odtávání, termostat, chladivo R 600a, osvětlení chladicího prostoru, zámek, roštové police, zadní kolečka, nelze měnit otevírání dveří, obsahuje fluorované skleníkové plyny, napětí 230 V / 50 Hz.

	číslo	rozměr	příkon	Kč/ks
3	134257	595x640x1840 mm	350 W / 230 V	13 399,00



4

NA  
OBJEDNÁVKU

### Chladnička PERPETUM PR3 800 I

Prosklená chladnička na nápoje s displejem. Spotřeba 6,94 kWh / den. 2 prosklené posuvné, samozavírací dveře. Objem brutto 800 l. Dynamický způsob chlazení. Teplotní rozsah +4 až +10°C. Chladivo R 290a. Vnitřní osvětlení, LED displej. Zámek. Bílá.

	číslo	rozměr	příkon	Kč/ks
4	154734	1000x700x2020 mm	750 W / 230 V	34 499,00

NORDline



1

NA  
OBJEDNÁVKU**Chladicí skříň RT235 235 I celoprosklená**

Ventilované chlazení, vestavěný agregát, chladivo R 600a, automatické odtávání, všechna skla dvojitá, přední oblé prosklené dveře, 4 nastavitelné police, nelze měnit otevírání dveří, napětí 230 V / 50 Hz.

	číslo	rozměr	příkon	Kč/ks
1	126460	520x490x1690 mm	210 W / 230 V	21 550,00

NORDline



2

**Chladicí vitrina pultová RT78L2R 86 I**

Ventilované chlazení, vestavěný agregát, chladivo R 600a, digitální termostat, všechna skla dvojitá, 2 x oblé prosklené dveře, 2 x zámek, 3 nastavitelné police, LED osvětlení vitríny, napětí 230 V / 50 Hz.

	číslo	rozměr	příkon	Kč/ks
2	126457	430x430x980 mm	164 W / 230 V	12 530,00



3

NA  
OBJEDNÁVKU**Chladnička PERPETUM PR4 201 I**

Proskená podbarová chladnička na nápoje. Spotřeba 1,8 kWh / den. Dveře 2 prosklené posuvné, samozavírací. Objem brutto 201 l. Dynamický způsob chlazení. Ukazatel teploty vnější digitální. Teplotní rozsah +4 až +10°C. Chladivo R 600a. Osvětlení vnitřní LED. Zámek. Provedení v černé barvě.

	číslo	rozměr	příkon	Kč/ks
3	154735	900x520x835 mm	190 W / 230 V	16 499,00



4

NA  
OBJEDNÁVKU**Chladnička PERPETUM 304 I podstolová**

Proskená podbarová chladnička na nápoje. Spotřeba 2,1 kWh /den. Dveře 3 prosklené posuvné, samozavírací. Objem brutto 304 l. Dynamický způsob chlazení. Ukazatel teploty vnější digitální. Teplotní rozsah +4 až +10°C. Chladivo R 600a. Osvětlení vnitřní LED. Zámek. Provedení v černé barvě.

	číslo	rozměr	příkon	Kč/ks
4	154737	1350x520x835 mm	220 W / 230 V	20 499,00



NA  
OBJEDNÁVKU

č. 131704

1



2

### Chladicí vitríny

Ventilované chlazení, vestavěný agregát, chladivo R 600a, automatické odtávání, digitální termostat, přední oblé sklo, prosklené boky, 2 nastavitelné police, zadní posuvné dveře, LED osvětlení vitríny, nerezové opláštění, napětí 230 V / 50 Hz.

	číslo	typ	objem	rozměr	Kč/ks
1	131245	RTW-120	120 l	696x568x686 mm	16 630,00
2	131704	RTW-160	160 l	874x568x686 mm	17 999,00



3

### Chladicí vitrina MINI SC 70

Teplotní rozsah +2 až +10°C. 3 poličky. Vnitřní osvětlení. Objem 70 l. Hmotnost 35 kg. Rozměr vnitřní 395x345x535 mm.

	číslo	barva	rozměr	příkon	Kč/ks
3	162712	bílá	430x380x880 mm	1700W/220V	10 259,00
	162713	černá	430x380x880 mm	1700W/220V	10 259,00



4

NA  
OBJEDNÁVKU

### Chladicí vitrina SC 100

Plastový plášť. 4 poličky. Digitální regulace teploty. Vnitřní osvětlení. Objem 98 l. Hmotnost 38 kg. Rozměr vnitřní 367x305x785 mm.

	číslo	barva	rozměr	příkon	Kč/ks
	162716	bílá	426x380x1105 mm	1800W/230V	11 879,00
4	162717	černá	426x380x1105 mm	1800W/230V	11 879,00



5

### Mrazicí skříň Liebherr G5216

Statické chlazení. 14 zásuvek. Digitální ukazatel teploty. Užitečný objem 472 l. Chladivo R 600a.

	číslo	rozměr	příkon	Kč/ks
5	102709	750x760x1730 mm	150 W / 230 V	31 499,00

NOVÉ



1

### Mrazicí skříň AG748

Podstolová, statické chlazení, manuální odtávání, chladivo R600a, digitální termostat, výškově nastavitelné rošty, zabudovaný zámek dveří, provozní teplota -18°C až -22°C, bílé lakované provedení. Příkon 150W/230V.

	číslo	popis	objem	rozměr	Kč/ks
1	166032	AG748	143 l	595x653x870 mm	10 190,00

NOVÉ



2

### Mrazicí skříň

Ventilované chlazení, automatické odtávání, chladivo R290, digitální termostat, výškově nastavitelné rošty, zabudovaný zámek dveří, provozní teplota -18°C až -22°C, bílé lakované provedení. Příkon: 210W/230V (166029), 350W/230V (166027).

	číslo	popis	objem	rozměr	Kč/ks
2	166029	AG750	345 l	595x653x1840 mm	16 990,00
	166027	AG752	506 l	775x723x1840 mm	20 990,00

NORDline



3

NA  
OBJEDNÁVKU

### Mrazicí skříň UF600S 570 I

Statické chlazení, digitální termostat, chladivo R 600a, snadno vyměnitelné těsnění, zabudovaný zámek, 6 výparníkových roštů, rozměr roštu 630x500 mm, rozteč mezi mrazicími rošty - 21cm, lze vložit přepravku, obsahuje fluorované skleníkové plyny, napětí 230 V / 50 Hz. Nerez.

	číslo	rozměr	příkon	Kč/ks
3	144507	780x700x1895 mm	350 W / 230 V	23 690,00

NORDline



4

NA  
OBJEDNÁVKU

### Mrazicí skříň UF200S 130I

Statické chlazení, digitální termostat, chladivo R 600a, snadno vyměnitelné těsnění, zabudovaný zámek, 2 výparníkové rošty, rozměr roštu 480x370 mm, rozteč mezi mrazicími rošty - 20 cm, napětí 230 V / 50 Hz.

	číslo	rozměr	příkon	Kč/ks
4	131181	603x595x855 mm	150 W /230 V	11 690,00



### Výrobek ledových kuželů 20kg/24h

Výrobek ledových kuželů 18 g, systém chlazení vzduchem, rozměr 365x495x600 mm, produkce 20kg/24h (1176 kuželů), kapacita zásobníku 6 kg (353 kuželů), 24 kuželů za jeden výrobní cyklus, příkon 350 W / 230 V.

	číslo	označení	popis	Kč/ks
1	148257	KP 2.0	výrobek ledových kuželů	<b>17 468,00</b>



Na objednávku možno dodat také ve variantě se systémem chlazeným vodou.



### Výrobek ledových kuželů 25kg/24h

Výrobek ledových kuželů 18 g, systém chlazení vzduchem, rozměr 365x495x600 mm, produkce 25kg/24h (1470 kuželů), kapacita zásobníku 6 kg (353 kuželů), 28 kuželů za jeden výrobní cyklus, příkon 350 W / 230 V.

	číslo	označení	popis	Kč/ks
2	148258	KP 2.5	výrobek ledových kuželů	<b>20 160,00</b>



Na objednávku možno dodat také ve variantě se systémem chlazeným vodou.

NA  
OBJEDNÁVKU



### Výrobek ledové tříště 80kg/24h

Výrobek ledu granulky, systém chlazení vzduchem, rozměr 500x696x696 mm, produkce 80kg/24h, kapacita zásobníku 15 kg, příkon 600 W / 230 V.

	číslo	označení	popis	Kč/ks
3	148260	KS 80/5	výrobek ledové tříště	<b>48 685,00</b>



Na objednávku možno dodat také ve variantě se systémem chlazeným vodou.

NA  
OBJEDNÁVKU



### Výrobek ledu EB 15

Nerezové provedení. 3 volitelné velikosti kostek ledu. Výrobní kapacita cca. 15 kg / 24 h. Skladovací zásobník 1,2 kg. Chlazení vzduchem. Chladivo: R600a. Hmotnost 19 kg.

	číslo	rozměr	příkon	Kč/ks
4	162719	356x398x430 mm	1100 W / 230 V	<b>7 019,00</b>

 ARSTARCO  
MADE FOR WASHING

1

### Jednoplášťová myčka skla a nádobí AF 35.25

Rozměr koše 350x350 mm, zásuvná výška 250 mm, spodní mycí rameno, kapacita košů 30 / hod, mycí cyklus 120'', spotřeba vody 2 litry / cyklus, objem bojleru 2 litry, objem mycí vany 10 litrů, vestavěný dávkovač oplachového detergentu, elektromechanické ovládání.

	číslo	rozměr	příkon	Kč/ks
1	148249	440x497x640 mm	3200 W / 230 V	22 438,00

 ARSTARCO  
MADE FOR WASHING

2

### Jednoplášťová myčka skla a nádobí AF 40.30

Rozměr koše 400x400 mm, zásuvná výška 300 mm, spodní mycí rameno, kapacita košů 30 / hod, mycí cyklus 120'', spotřeba vody 2 litry / cyklus, objem bojleru 3 litry, objem mycí vany 12 litrů, vestavěné odpadové čerpadlo, vestavěný dávkovač mycího a oplachového detergentu, elektromechanické ovládání.

	číslo	rozměr	příkon	Kč/ks
2	156623	455x550x700 mm	3200 W / 230 V	33 039,00

 ARSTARCO  
MADE FOR WASHING

3

### Jednoplášťová myčka skla a nádobí AF 50.35

Rozměr koše 500x500 mm, zásuvná výška 350 mm, spodní a horní mycí rameno, kapacita košů 40 - 30 / hod, mycí cyklus 90'', 120'', spotřeba vody 2 litry / cyklus, objem bojleru 5 litrů, objem mycí vany 20 litrů, vestavěné odpadové čerpadlo, vestavěný dávkovač mycího a oplachového detergentu, elektromechanické ovládání.

	číslo	rozměr	příkon	Kč/ks
3	156624	572x630x814 mm	5050 W / 400 V	44 523,00

 ARSTARCO  
MADE FOR WASHING

4

### Průchozí jednoplášťová myčka skla a nádobí AH 800

 NA  
OBJEDNÁVKU

Rozměr koše 500x500 mm, zásuvná výška 420 mm, spodní a horní mycí rameno, kapacita košů 40 - 30 / hod, mycí cyklus 90'', 120'', spotřeba vody 2,5 litru / cyklus, objem bojleru 8 litrů, objem mycí vany 30 litrů, vestavěné odpadové čerpadlo, vestavěný dávkovač mycího a oplachového detergentu, elektromechanické ovládání.

	číslo	rozměr	příkon	Kč/ks
4	156625	760x793x1485 / 1942 mm	6750 W / 400 V	71 996,00



1

### Dvouplášťová myčka skla a nádobí AS 40.30e

Rozměr koše 400x400 mm, zásuvná výška 300 mm, spodní a horní mycí rameno, kapacita košů 40 - 30 - 20 / hod, mycí cyklus 90'' , 120'' , 180'' - ∞, spotřeba vody 2 litry / cyklus, objem bojleru 3 litry, objem mycí vany 12 litrů, vestavěné odpadové čerpadlo, vestavěný dávkovač mycího a oplachového detergentu, elektronické ovládání, funkce soft start.

	číslo	rozměr	příkon	Kč/ks
1	156621	483x550x700 mm	3130 W / 230 V	40 812,00



2

### Dvouplášťová myčka skla a nádobí AS 50.35e

Rozměr koše 500x500 mm, zásuvná výška 350 mm, spodní a horní mycí rameno, kapacita košů 40 - 30 - 20 / hod, mycí cyklus 90'' , 120'' , 180'' - ∞, spotřeba vody 2 litry/cyklus., objem bojleru 5 litrů, objem mycí vany 22 litrů, vestavěné odpadové čerpadlo, vestavěný dávkovač mycího a oplachového detergentu, elektronické ovládání, funkce soft start.

	číslo	rozměr	příkon	Kč/ks
2	156622	600x630x814 mm	5050 W / 400 V	50 706,00



### SYSTÉM GASTRO KOŠŮ PRO MYTÍ A SKLADOVÁNÍ

**FRIES**®  
**rack**  
system

Ať potřebujete jakýkoli koš,  
máme pro vás tu správnou variantu.

#### Koš - standardní



#### Koš - individuální sestava, možnost zvolit libovolnou výšku

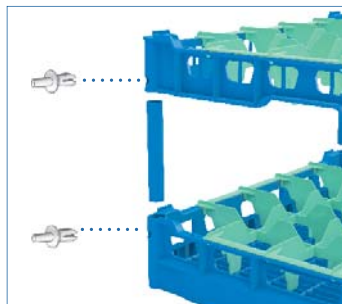

#### Méně rozbitých sklenic v otevřených koších

Otevřené koše zajišťují snadné mytí pro dokonalou čistotu a perfektní vysušení. Sklenice jsou zároveň optimálně chráněny a dobře uskladněny. Koše se dají pohodlně štosovat.



**INFO**

Více informací u našich prodejců.



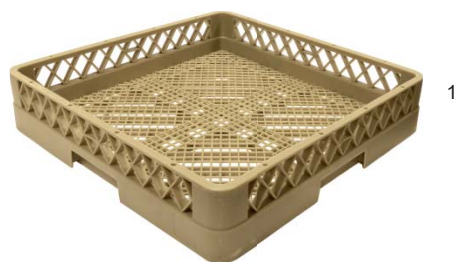

1

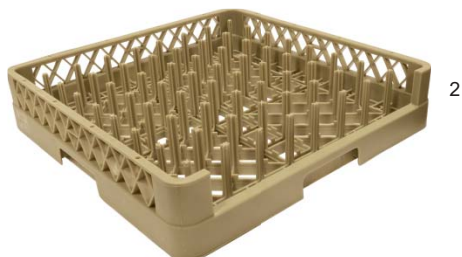

2

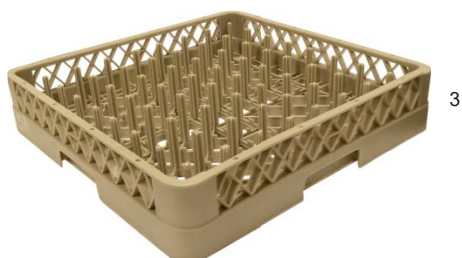

3



4

### Košě do myček

	číslo	popis	rozměr	Kč/ks
1	151014	koš na příbory	50x50x10 cm	380,00
2	151015	koš na tácy	50x50x10 cm	464,00
3	151016	koš na talíře	50x50x10 cm	360,00
4	151017	koš univerzální	50x50x10 cm	360,00



9



10

### Košíky na příbory do myčky

	číslo	popis	rozměr	Kč/ks
9	154353	košík hranatý, bílý	10,7x10,7x13,9 cm	23,00
10	154355	košík kulatý, bílý	10,7x10,7x13,2 cm	23,00

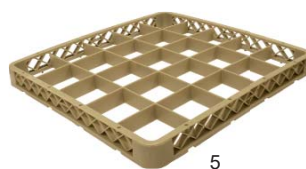

5



6

### Oddělovače pro koše do myčky

	číslo	počet přihrádek	rozměr	rozměr přihrádky	Kč/ks
5	151018	25 (5x5)	50x50x4,5 cm	9x9x3,5 cm	222,00
6	151019	36 (6x6)	50x50x4,5 cm	7,5x7,5x4,5cm	186,00



7

### Nástavba pro koše do myčky

Zvýšení o 4,5 cm.

	číslo	popis	rozměr	Kč/ks
7	154352	nástavba pro koše	50x50x4,5 cm	199,00



8

### Košík na příbory do myčky

S držadly a rozdělovačem (8 míst).

	číslo	popis	rozměr	Kč/ks
8	154351	košík do myčky	42,7x20,8x15,1 cm	320,00



11

### Změkčovač vody

2 kohouty

	číslo	rozměr	objem	Kč/ks
11	126790	pr. 190 mm, v.515 mm	12 litrů	1 947,00

## Elektrický hubič hmyzu

Bez použití chemikálií.

Hmyz padá do jednoduše vyjmutelné zásuvky.

Ideální pro použití v gastronomických provozech.

Povrch výrobku je z hliníku.

Hmotnost 2,1 kg, 3 kg, 4 kg.



1

	číslo	zářivky	krytí	rozměr (bez úchytek)	příkon	Kč/ks
	131536	2x10 W	60 m <sup>2</sup>	400x115x315 mm	23 W / 230 V	1 430,00
1	131537	2x20 W / 4 h	120 m <sup>2</sup>	650x115x370 mm	45 W / 230 V	1 903,00

NA  
OBJEDNÁVKU

## POTŘEBUJETE KOMPLEXNÍ ŘEŠENÍ VAŠÍ KUCHYNĚ?

Zajišťujeme komplexní služby v oblasti dodávky gastronomických technologií:



- poradenství, konzultace, projekce, modelování a vizualizace
- prodej kusových přístrojů a gastronomických celků, odborná montáž, zaškolení personálu, potřebné revize technologií, odborný záruční a pozáruční servis na námi dodanou technologii
- dopravu

Zajišťujeme zakázkovou výrobu nerezové technologie dle požadavků zákazníka včetně odborné montáže.



Naším cílem je poskytnout vhodný produkt a službu pro konkrétní typ gastronomického provozu:

- restaurace, hotely
- závodní stravování, školy
- pizzerie, fast foody
- kavárny, cukrárny



V případě zájmu kontaktujte našeho specialistu, odborného poradce pro gastronomické technologie na telefonním čísle (+420) 272 090 810-1 nebo (+420) 608 073 947.



## JEDNORÁZOVÉ NÁDOBÍ

Menu boxy - termo	186
Misky kulaté, hranaté	187
Systém k balení potravin	188
Fólie na potraviny	189
Papírové misky, sáčky, krabice na zákusky	190
Papírové menu boxy, papírové tašky	191
Nepromastitelný papír	191
Krabice na pizzu, tašky	192
Servírovací a svačtinové sáčky	193
Pečicí papír, alobal	194
Sáčky do mrazničky, na led, párátko	195
Přibory BIO plast, přibory plastové	196
Přibory dřevěné	197
Papírové nádobí, eko nádobí Chinet	198
Plastové nádobí	199
Finger food, kelímky PET	200
Nápojové kelímky - studené nápoje	201
Nápojové kelímky - teplé nápoje	202
Míchátka, dekorace	203
Brčka	204



1-2

### Menu boxy nedělené

Pěnový PS

3-4

	číslo	popis	balení	Kč/bal.
1	136345	nedělený 185x133x75 mm, pevný	125	<b>209,00</b>
2	107945	nedělený 240x133x75 mm, pevný	125	<b>259,00</b>
3	107946	nedělený 241x207x69 mm, pevný	125	<b>267,00</b>
4	161224	nedělený 240x205x70 mm	125	<b>242,00</b>



5-6

7-8

### Menu boxy 2-dílné

Pěnový PS

	číslo	popis	balení	Kč/bal.
5	107947	2-dílný 241x207x69 mm, pevný	125	<b>267,00</b>
6	161225	2-dílný 240x205x70 mm	125	<b>242,00</b>

### Menu boxy 3-dílné

Pěnový PS

	číslo	popis	balení	Kč/bal.
7	107948	3-dílný 241x207x69 mm, pevný	125	<b>267,00</b>
8	161226	3-dílný 240x205x70 mm	125	<b>242,00</b>



9-10



11-12



13-14



15-16

### Misky s víčkem

ALU

**NOVÉ**

	číslo	popis	balení	Kč/bal.
9	96558	470 ml, 14,5 x 12 x 4,1 cm	100	<b>185,00</b>
10	96557	víčko pro misku č. 96558	100	<b>74,00</b>
11	96561	690 ml, 20,1 x 10,9 x 4,9 cm	100	<b>259,00</b>
12	96562	víčko pro misku č. 96561	100	<b>93,00</b>
13	152942	862 ml, 22,2 x 15,8 x 3,8 cm	100	<b>307,00</b>
14	152941	víčko pro misku č. 152942	100	<b>120,00</b>
15	125756	935 ml, 19,4 x 14,2 x 5,5 cm	100	<b>332,00</b>
16	125755	víčko pro misku č. 125756	100	<b>106,00</b>

**INFO** Další velikosti na dotaz.



17

18

19

20

21

### Termo misky + víčka

Pěnový PS

	číslo	popis	balení	Kč/bal.
17	104518	miska 340 ml - termo	25	<b>33,70</b>
18	106481	miska 450 ml - termo	25	<b>38,30</b>
19	114052	miska 550 ml - termo	25	<b>43,90</b>
20	94267	termo víčko pro misky 340-680 ml	50	<b>58,50</b>
21	117899	víčko pro misky 340-680 ml	50	<b>36,00</b>





**Misky hranaté + víčko**  
Plastové průhledné PP

	číslo	popis	balení	Kč/bal.
1	140678	miska 250 ml	100	<b>46,90</b>
2	140679	miska 500 ml	100	<b>91,00</b>
3	140677	víčko na hranaté misky	100	<b>33,00</b>



**Misky kulaté + víčko**  
Plastové průhledné PP

	číslo	popis	balení	Kč/bal.
4	141760	miska 125 ml	100	<b>56,00</b>
5	140681	miska 200 ml	100	<b>54,00</b>
6	140682	miska 250 ml	100	<b>54,00</b>
7	140810	miska 500 ml	100	<b>90,00</b>
8	140680	víčko na kulaté misky ( 4, 5, 6, 7 )	100	<b>47,90</b>



**Misky dresingové + víčko**  
Plastové průhledné PP

	číslo	popis	balení	Kč/bal.
9	146422	miska dresingová 50 ml	50	<b>15,60</b>
10	146423	miska dresingová 80 ml	50	<b>16,30</b>
11	146424	miska dresingová 100 ml	50	<b>17,30</b>
12	146425	miska dresingová 125 ml	50	<b>17,80</b>
13	146421	víčko na misky ( 11, 12, 13, 14 )	50	<b>12,30</b>



**Miska na dresing kulatá + víčko**  
Plastové průhledné PP

	číslo	popis	balení	Kč/bal.
14	166384	miska dresingová 30 ml	50	<b>14,00</b>
15	166385	víčko pro misku	50	<b>9,50</b>

**NOVÉ**



**Misky hranaté s víčkem**  
Plastové průhledné PET

	číslo	popis	balení	Kč/bal.
16	152332	miska hranatá s víčkem 250 ml	50	<b>47,50</b>
17	151264	miska hranatá s víčkem 1000 ml	50	<b>132,00</b>



## Systém pro balení a přepravu jídel

Řešení, když potřebujete jídlo zabalit, převážet nebo uskladnit v nepropustném obalu. Možnost používat jako náhradu menu boxů.

Fólie uzavře misku nepropustným způsobem tak, že nehrozí únik žádné tekutiny. Po propíchnutí fólie je možné jídlo ohřívat v mikrovlnné troubě přímo v přepravním obalu.

Na poptávku je možné dodat stroje s vyšší kapacitou, i jiné druhy a velikosti misek.

Kapacita: 8 cyklů / min., hmotnost: 13 kg, napětí 230 V, max. příkon 0,7 kW, přítlak 930 N, doba zahřívání: 15 minut, max. teplota tavení: 210°C, uzavírání manuální, rozměry mm (š x h x v): 240 x 640 (včetně držadla) x 260 (zavřený / 500 otevřený/).



## Zatavovací stroj DF10\*

K zatavovacím miskám

	číslo	popis	balení	Kč/ks
1	141488	stroj zatavovací DF10*	1	22 490,00

\* V ceně stroje není zahrnuta kazeta na vkládání misek. Kazeta se účtuje samostatně dle výběru zákazníka, prodejní cena 2.500,- Kč bez DPH.

## Zatavovací misky

Plastové

	číslo	popis	balení	Kč/bal.
2	162976	1-dílná černá, 227x178x45 mm	216	607,00
3	162977	2-dílná černá, 227x178x45 mm	216	607,00
4	141486	polévková černá 138x114x53 mm	300	612,00

## Zatavovací fólie

Plastové

	číslo	popis	balení	Kč/ks
5	141487	šíře 185 mm x délka 400 m	1	1 319,00



2



3



4



5



1



2

### Fólie na potraviny

PVC, v krabičce s řezacím jezdcem

	číslo	popis	balení	Kč/bal.
1	159327	29 cm x 300 m	1	162,00
2	159328	44 cm x 300 m	1	223,00



3



4

### Fólie na potraviny

PE

	číslo	popis	balení	Kč/bal.
3	72449	perforovaná 30x30 cm x 500 m	1	200,00
	72450	perforovaná 45x45 cm x 500 m	1	274,00
	72446	smršťovací 30 cm x 300 m	1	87,70
	72447	smršťovací 45 cm x 300 m	1	126,00
4	72448	smršťovací 60 cm x 300 m	1	199,00



5

### Odvinovačka fólie

	číslo	popis	balení	Kč/ks
5	72452	kolečko 45 cm	1	632,00

### Sáčky k vakuové baličce

	číslo	popis	balení	Kč/bal.
6	150193	150 x 200 mm, 90my	100	102,00
	147618	150 x 300 mm, 90my	100	128,50
	147619	200 x 300 mm, 90my	100	170,00
	147620	250 x 350 mm, 90my	100	238,00
	147621	300 x 400 mm, 90my	100	339,00
	147622	400 x 500 mm, 90my	100	648,00



6



1,2

3



4

5

## Papírové misky

Přírodní Kraft, s PE vrstvou uvnitř.

	číslo	popis	balení	Kč/ks
1	159386	miska hnědá na salát 750 ml	300	3,55
2	159387	víčko PET pro 159386	300	2,90
3	159388	miska hnědá na polévku 470 ml	500	3,55
	159389	víčko PP ploché pro 159388	500	1,40
4	163903	miska hnědá na salát 1250 ml	300	5,70
5	163904	víčko PET pro misku 163903	300	3,15

## MOŽNOST LOGOVÁNÍ SORTIMENTU JEDNORÁZOVÉ NÁDOBÍ



VAŠE LOGO



Více informací o cenách a dodávkách logovaného zboží u našich pracovníků.

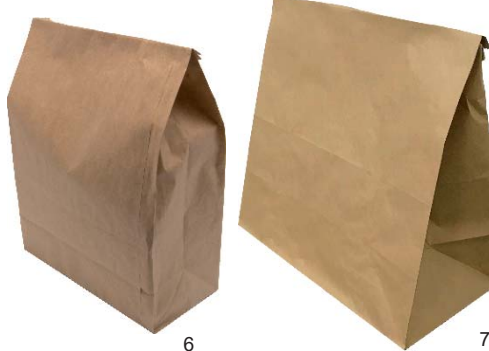

6

7



## Papírový sáček s dnem

Přírodní Kraft

	číslo	popis	balení	Kč/ks
6	163905	malý, 220 x 110 x 320 mm	250	2,10
7	163906	velký, 320 x 160 x 340 mm	250	3,30



9

8



10

## Krabice na zákusky / dort

Papírová, hnědo/hnědá



	číslo	popis	balení	Kč/ks
8	159391	185x100x70 mm (malá)	50	8,60
9	157854	185x150x95 mm (střední)	50	8,90
	159392	270x158x100 mm (velká)	50	12,50
10	157855	300x300x100 mm (na dort)	50	12,15





Taška rozměrem vyhovuje ideálnímu poskládání papírových menu boxů.

### Taška na menu boxy

Papírová



	číslo	popis	balení	Kč/ks.
	151739	320x210x270 mm, bílá	50	5,20
1	142317	320x220x245 mm, hnědá	250	4,70

### Taška plochá ucha

Papírová



	číslo	popis	balení	Kč/ks
2	159390	26x14x30 cm, hnědá	250	3,95



### Menu box

Papírový, přírodní Kraft, 300 g/m<sup>2</sup>, s nepromastitelnou úpravou.

	číslo	popis	balení	Kč/ks
3	166595	600 ml, 113 x 90 x 63 mm	50	3,40
4	166596	1000 ml, 197 x 140 x 45 mm	50	4,70
5	166597	1980 ml, 197 x 140 x 65 mm	50	5,20
6	166598	1000 ml, 152 x 120 x 65 mm	50	4,10

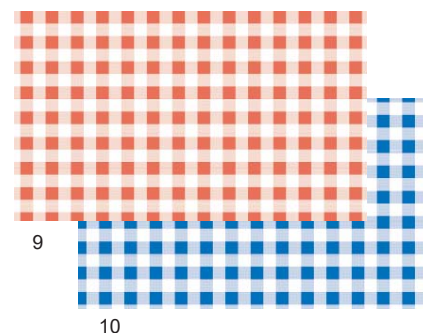

### Nepromastitelný papír



	číslo	popis	balení	Kč/bal.
7	147365	motiv noviny, 42x25 cm	500	420,00
8	159394	motiv noviny, 35x25 cm	500	370,00
9	150900	červené káro, 42x25 cm	500	340,00
10	150901	modré káro, 42x25 cm	500	340,00
	147366	bez motivu, 42x25 cm	500	310,00

### INFO

Možnost individuálního potisku nepromastitelného papíru.



### Krabičky na pizzu

Papírové z vlnité lepenky s různými pizza motivy.

	číslo	popis	balení	Kč/bal.
1	72545	29,5 x 29,5 x 3 cm ostré rohy	100	<b>411,00</b>
2	72546	32,5 x 32,5 x 3 cm ostré rohy	100	<b>470,00</b>
	110073	33 x 33 x 3 cm zkosené rohy	100	<b>559,00</b>
4	72554	32 x 32 x 3 cm zkosené rohy	100	<b>533,00</b>
3	72548	34,5 x 34,5 x 3,5 cm ostré rohy	100	<b>664,00</b>
5	72549	40 x 40 x 4 cm ostré rohy	100	<b>773,00</b>
	121550	stojánek do pizza krabic 3 cm	100	<b>42,70</b>



### Tašky

	číslo	popis	balení	Kč/bal.
6	72417	taška 25+12x45 cm/4 kg bílá blok	100	<b>14,00</b>
7	73387	taška 30+16x52 cm/10 kg pruh blok	100	<b>35,40</b>
	73388	taška nosnost 3 kg průhledná role	250	<b>25,00</b>



### Sáčky HDPE

	číslo	popis	balení	Kč/bal.
8	72429	sáčky 20x30 cm v roli	100	<b>10,60</b>
	72431	sáčky 25x40 cm v roli	50	<b>8,70</b>

**TIP**

Ideální doplněk  
pro netradiční  
servírování.

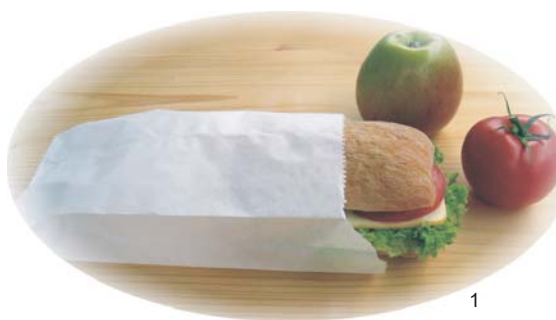

1

### Svačínové sáčky

Papírové bílé

	číslo	popis	balení	Kč/bal.
1	108009	11+6x24 cm nosnost 1 kg	1000	246,00
	108010	13+7x28 cm nosnost 1,5 kg	1000	307,00



2



3



4



5



6



7

### Servírovací sáčky

Papírové

	číslo	popis	balení	Kč/bal.
2	114704	8+3,5x20 cm na hot dog	300	65,30
3	72510	na 1/1 grilované kuře (2-vrstvé)	100	139,00
4	114831	10+5x11 cm na hranolky	300	52,00

### Servírovací sáčky

Papírové

	číslo	popis	balení	Kč/bal.
5	72513	15x16 cm na hamburger	500	83,00
6	72514	15x16 cm na kebab	500	79,30
7	154715	16x16 cm na kebab hnědé	500	89,00

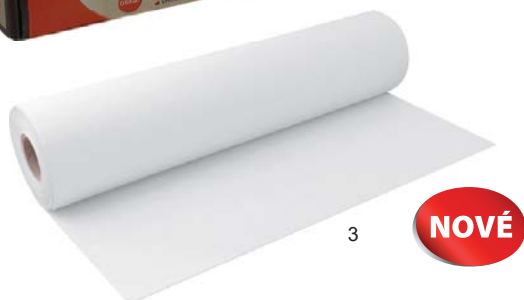

### Papír na pečení

	číslo	popis	balení	Kč/bal.
	72456	papír na pečení 39 cm x 8 m	1	17,50
1	114728	papír na pečení 38 cm x 20 m	1	54,00

### Papír na pečení gastro balení

	číslo	popis	balení	Kč/bal.
2	145100	38 cm x 150 m, 40g/m <sup>2</sup>	1	243,00
3	163701	57 cm x 200 m	1	560,00



### Filtr na kávu

	číslo	popis	balení	Kč/bal.
7	83833	filtr na kávu MONDO/NOVO	1000	490,00



### ALU fólie (alobal)

Extra pevný

	číslo	popis	balení	Kč/bal.
4	114830	role 45 cm x 150 m, 17 my	1	527,00



### ALU fólie (alobal)

	číslo	popis	balení	Kč/bal.
	72441	role 45 cm x 150 m, 11 my	1	299,00
	72440	role 30 cm x 150 m, 10,5 my	1	199,00
	70701	role 30 cm x 50 m, 10 my	1	111,00
5	72439	role 30 cm x 10 m, 9 my	1	12,90
6	114721	role 28 cm x 30 m, 9 my	1	56,00
	145101	role 29 cm x 100 m, 9,5 my	1	125,00



### TIP Sezónní dekorace

V období vánočních svátků a silvestrovských oslav naleznete na našich prodejnách široký sortiment výrobků pro výzdobu sálů a dalších plesových a maškarních potřeb.



1

**Párátka**

	číslo	rozměr	balení	Kč/bal.
1	71378	65 mm hygienicky balená	1000	33,00



2

**Sáčky do mrazničky**

	číslo	popis	balení	Kč/bal.
2	72436	sáčky 28x45 cm, 6 l, do mrazničky	20	13,30



3

**Párátka**

	číslo	popis	balení	Kč/bal.
3	72406	68 mm volně balená	1000	14,80



4

**Sáčky na výrobu ledových kostek**

	číslo	popis	balení	Kč/bal.
4	141266	sáčky na led 24 kostek / 10 ks	1	6,90
	70712	2400 kostek gastro balení *	1	152,00

\* do vyprodání zásob



5

6

7

**Špejle**  
Dřevo

	číslo	popis	balení	Kč/bal.
5	148150	200 mm hrocené	100	14,70
6	147295	300 mm hrocené	100	19,80
7	139265	300 mm nehrocené	100	16,00



8

**Špejle**  
Bambus

	číslo	popis	balení	Kč/bal.
8	99997	150 mm hrocené	200	12,00
	72404	200 mm hrocené	200	14,80
	72405	250 mm hrocené	200	22,20



Další výrobky - napichovátka, bodce atd. naleznete v kapitole Bar.



## Přibory

BIO (CPLA) bílé

	číslo	popis	balení	Kč/bal.
1	163912	kávová lžička 12,5 cm	100	<b>52,80</b>
2	163913	lžíce 17 cm	100	<b>123,00</b>
3	163914	vidlička 17 cm	100	<b>94,30</b>
4	163915	nůž 17 cm	100	<b>94,30</b>



## Přibory

Plastové bílé

	číslo	popis	balení	Kč/bal.
5	72594	vidlička 17 cm bílá	100	<b>22,00</b>
6	72595	nůž 17 cm bílý	100	<b>22,00</b>
7	72593	lžíce 17 cm bílá	100	<b>25,70</b>

Přibory plastové bílé



## Pevné přibory

Plastové průhledné

	číslo	popis	balení	Kč/bal.
8	136513	vidlička průhledná 17,5 cm	100	<b>45,00</b>
9	136512	nůž průhledný 17,5 cm	100	<b>45,00</b>
10	136514	lžíce průhledná 17,5 cm	100	<b>43,00</b>

Přibory plastové průhledné



## Pevné přibory PREMIUM

Plastové průhledné

	číslo	popis	balení	Kč/bal.
11	150485	vidlička průhledná 18,5 cm	50	<b>33,80</b>
12	150484	nůž průhledný 18,5 cm	50	<b>33,80</b>
13	150486	lžíce průhledná 18,5 cm	50	<b>33,80</b>
14	152170	kávová lžička průhledná 13 cm	50	<b>24,00</b>

Přibory plastové PREMIUM



## Lžička na zmrzlinu

Plast

	číslo	popis	balení	Kč/bal.
15	72598	lžička 9 cm ( mix barev )	1000	<b>111,00</b>



1

### Vidlička na hranolky

Dřevěná. Ekologický výrobek.

	číslo	popis	balení	Kč/bal.
1	72407	vidlička na hranolky 8,5 cm	1000	84,90



2

### Vidlička na hranolky

Plast

	číslo	popis	balení	Kč/bal.
2	72597	vidlička 7,5 cm ( mix barev )	2000	123,00



3

4

5

### Přibory

Dřevěné. Ekologický výrobek.

	číslo	popis	balení	Kč/bal.
3	132338	vidlička ze dřeva 16,5 cm	100	61,90
4	132337	nůž ze dřeva 16,5 cm	100	44,90
5	138564	lžíce ze dřeva 16,5 cm	100	65,90



6

### Čínské hůlky

Dřevěné. Ekologický výrobek.

	číslo	popis	balení	Kč/bal.
6	72409	hůlky čínské 21 cm hyg. balené	50	37,50



7

### Lžička na kávu

Dřevěná. Ekologický výrobek.

	číslo	popis	balení	Kč/bal.
7	162695	lžička kávová 11 cm	100	43,90



8

### Míchátko na kávu

Dřevěné. Ekologický výrobek.

	číslo	popis	balení	Kč/bal.
8	72408	míchátko na kávu 14 cm	1000	52,20



9

### Lžička na kávu

Plastová

	číslo	popis	balení	Kč/bal.
9	72591	lžička na kávu 12,5 cm bílá	100	13,70
	72590	lžička na kávu malá 10,5 cm bílá	100	11,40



10

### Míchátko na kávu

Plastové

	číslo	popis	balení	Kč/bal.
10	72596	míchátko na kávu 11 cm bílé	1000	52,70



### Kulatý talíř

Papírový bílý



	číslo	popis	balení	Kč/bal.
1	72503	23 cm	100	79,90
	72505	28 cm	50	114,50



NOVÉ

### Kulatý talíř

Papírový hnědý, nepromastitelný



	číslo	popis	balení	Kč/bal.
2	166366	23 cm	100	133,40



### Hranatý tácek

Papírový bílý



	číslo	popis	balení	Kč/bal.
3	139904	10 x 17 cm ( č. 3 )	100	26,20
	139905	13 x 20 cm ( č. 4 )	100	34,70
	139906	16 x 22 cm ( č. 5 )	100	58,20



NOVÉ

### Hranatý tácek

Papírový hnědý, nepromastitelný



	číslo	popis	balení	Kč/bal.
4	164729	10 x 16 cm ( č. 3 )	250	128,90
	166364	13 x 20 cm ( č. 4 )	250	180,90
	166365	17 x 23 cm ( č. 5 )	250	297,30



### Nepromastitelná miska

Papírová bílá



	číslo	popis	balení	Kč/bal.
5	72496	10,5 x 17,5 x 3 cm ovál	250	147,00
	72499	9 x 14 x 3 cm hranatá	250	112,00



NOVÉ

### Nepromastitelná miska

Papírový, hnědý



	číslo	popis	balení	Kč/bal.
6	166896	10,5 x 17,5 x 3 cm ovál	250	200,00



### Talíř a misky Chinot

Vhodný do mikrovlnné trouby. Ekologický výrobek.



### TALÍŘE A MISKY CHINET

	číslo	popis	balení	Kč/bal.
7	163761	talíř 22 cm	50	104,00
	163762	talíř 25,4 cm	50	149,00
8	160318	talíř oválný 19 x 25,4 cm	140	335,00
9	150394	miska polévková 400 ml	50	79,00

- nádobí vyrobené z buničiny
- biologicky rozložitelné
- neobsahuje žádná plnidla nebo barviva
- určené pro styk s potravinami
- vhodné pro studené i teplé pokrmy
- odolné proti promaštění
- vhodné i do mikrovlnné trouby
- pevné





### Mělký talíř

Plastový bílý PP, vhodný do mikrovlnné trouby.

	číslo	popis	balení	Kč/bal.
1	72658	20,5 cm nedělený	100	78,40
2	152814	22 cm nedělený	100	109,00



### Oválná miska

Plastová bílá PP, vhodná do mikrovlnné trouby.

	číslo	popis	balení	Kč/bal.
3	72653	250 ml na hranolky	250	171,00
	72654	300 ml na hranolky	250	174,00



### Mělký talíř

Plastový bílý PP, vhodný do mikrovlnné trouby.

	číslo	popis	balení	Kč/bal.
4	72646	22 cm nedělený s oušky	100	133,00



### Kulatá miska

Plastová bílá PP, vhodná do mikrovlnné trouby

	číslo	popis	balení	Kč/bal.
5	72650	350 ml na polévku	100	99,00
	72645	500 ml na polévku	100	125,00



### Mělký talíř

Plastový bílý PP, vhodný do mikrovlnné trouby.

	číslo	popis	balení	Kč/bal.
6	72647	22 cm dělený na 2 porce	100	130,00
7	72648	22 cm dělený na 3 porce	100	133,00



### Hluboký talíř

Pěnový polystyren, na špagety apod.

	číslo	popis	balení	Kč/bal.
8	115387	22,5 cm 600 ml bílý	100	126,00



### Oválný podnos

Aluminiový mělký

	číslo	popis	balení	Kč/bal.
9	72348	35,1x24,3 cm	10	69,70
	72349	43x28,6 cm	5	64,50
	72351	54,8x35,9 cm	5	96,00



### Mělký talíř

Pěnový polystyren

	číslo	popis	balení	Kč/bal.
10	97274	22,5 cm nedělený	100	119,00



## FINGER FOOD

Z průhledného plastu.

číslo	popis	balení	Kč/bal.
1	kelímeček kulatý 65 ml	20	58,50
2	kelímeček hranatý 100 ml	50	99,00
3	kelímeček hranatý 230 ml	20	73,80
4	kelímeček hranatý 60 ml	50	76,70
5	miska hranatá 65 ml	20	43,50
6	miska kulatá 70 ml	25	45,50
7	talíř čtverec 6,2x6,2x1,2 cm	50	48,50
8	talíř obdélník 7,7x5,2x1,6 cm	50	52,50
9	mini lžička, 10 cm	50	17,70
10	mini vidlička 10 cm	50	17,70
11	Asia lžička, čirá 12 cm	50	39,50



Lze doobjednat i víčka.

Misky, kelímky a příbory pro efektní podávání malých pokrmů. Výrobky jsou z praktického materiálu. Jsou průhledné, lehké a zároveň pevné.



## Kelímky

Plastové, čiré, pevné, PET.

číslo	popis	balení	Kč/bal.
12	kelímeček 0,2 l (Ø 78 mm)	50	42,80
13	kelímeček 0,3 l (Ø 95 mm)	50	63,00
14	kelímeček 0,4 l (Ø 95 mm)	50	67,00
15	kelímeček 0,5 l (Ø 95 mm)	50	83,20
16	víčko vypouklé s otvorem*	50	36,00
17	víčko rovné s otvorem*	50	29,60



Kelímeček s víčkem je vhodný k servírování studených nápojů, freshe, ledové tříšťě, koktejlů, k servírování ovoce a pod.

\*pro kelímky Ø 95 mm.



### Kelímky

Plastové, průhledné, PP.

	číslo	popis	balení	Kč/bal.
1	72613	kelímek 0,2 l	100	25,40
	72614	kelímek 0,3 l	100	48,00
	107938	kelímek 0,4 l	50	38,90
	72615	kelímek 0,5 l	50	34,00



### Kelímky

BIO PLA, průhledné

	číslo	popis	balení	Kč/bal.
2	160718	kelímek 0,2 l (pr. 70 mm)	100	75,00
3	164396	kelímek 0,3 l (pr. 84 mm)	50	82,00
4	166719	kelímek 0,5 l (pr. 102 mm)	60	134,00



### Kelímky

Plastové, bílé, PP.

	číslo	popis	balení	Kč/bal.
5	73389	kelímek 0,2 l	100	26,70
	72608	kelímek 0,3 l	100	45,00
	72609	kelímek 0,4 l	50	38,40
	72610	kelímek 0,5 l	50	37,30



### Kelímky krystal

Plastové na alkohol.

	číslo	popis	balení	Kč/bal.
6	73392	kelímek 2 + 4 cl	50	29,80
7	73393	kelímek 2 + 4 + 5 cl	40	32,50
8	72603	kelímek krystal 4 cl / 0,3 l longdrink	10	29,50



### Kelímek na pivo

Papírový, voskovaný, horní průměr 95 mm

	číslo	popis	balení	Kč/ks.
9	163907	kelímek pивní voskovaný 0,5 l	1000	1,95



### Kelímek / šálek

Plastový ( na alkohol, ochutnávky atd. ), PS.

	číslo	popis	balení	Kč/bal.
10	73391	kelímek 8 cl bílý	100	19,90



### Pohárky na víno a sekt

Plastové, průhledné, PS.

	číslo	popis	balení	Kč/bal.
11	124435	pohárek 0,1 l na víno	6	33,80
12	126104	pohárek 0,2 l na víno	10	30,00
13	72355	pohárek 0,1 l na sekt	6	33,80



### Kelímky na horké nápoje

Hnědo-bílé, PP.

	číslo	popis	balení	Kč/bal.
1	72620	kelímek 180 ml hnědo-bílý	100	<b>39,00</b>
2	72622	kelímek 150 ml hnědo-bílý	100	<b>47,00</b>



### Šálek na horké nápoje

Plastový

	číslo	popis	balení	Kč/bal.
3	73390	šálek 180 ml bílý s ouškem	60	<b>57,70</b>



### Kelímky na horké nápoje

Papírové, Kraft

	číslo	popis	balení	Kč/bal.
4	166604	kelímek papírový 110 ml XS	50	<b>40,00</b>
	166605	kelímek papírový 200 ml S	50	<b>45,00</b>
5	166606	kelímek papírový 280 ml, M	50	<b>51,50</b>
6	166607	kelímek papírový 330 ml, L	50	<b>65,00</b>
7	166608	kelímek papírový 420 ml, L	50	<b>67,50</b>



### Kelímky na horké nápoje

Pěnové s potiskem ZIMNÍ OBDOBÍ.

	číslo	popis	balení	Kč/bal.
8	157052	ZIMNÍ OBDOBÍ 200 ml	25	<b>23,80</b>
9	157055	ZIMNÍ OBDOBÍ 250 ml	20	<b>21,40</b>
10	143076	víčko vypouklé univerzální, 80 mm	100	<b>47,90</b>



### Kelímky na horké nápoje

Papírové s potiskem COFFEE TO GO.

	číslo	popis	balení	Kč/bal.
11	157303	COFFEE TO GO 200 ml, pr. 73 mm	50	<b>33,30</b>
	131108	COFFEE TO GO 280 ml, pr. 80 mm	50	<b>46,50</b>
12	119162	COFFEE TO GO 330 ml, pr. 80 mm	50	<b>55,80</b>
	143076	víčko vypouklé univerzální, 80 mm	100	<b>47,90</b>
13	143528	COFFEE TO GO 110 ml, pr. 62 mm	50	<b>25,00</b>
14	152026	víčko vypouklé bílé pro kel. 62 mm	50	<b>26,50</b>



### Kelímky na horké nápoje

Pěnové s potiskem SNĚHULÁK.

	číslo	popis	balení	Kč/bal.
15	157053	kelímek SNĚHULÁK 200 ml	25	<b>23,80</b>
16	157056	kelímek SNĚHULÁK 250 ml	20	<b>21,40</b>
17	143076	víčko vypouklé univerzální, 80 mm	100	<b>47,90</b>



### Kelímky na horké nápoje

Termo, PS.

číslo	popis	balení	Kč/bal.
1	kelímek 200 ml pěnový, bílý	25	17,20
2	kelímek 250 ml pěnový, bílý	20	15,90
3	víčko vypouklé univerzální, 80 mm	100	47,90



NOVÉ

### Kelímky na horké nápoje

Papírové, bílé

číslo	popis	balení	Kč/bal.
4	kelímek papírový 110 ml XS	50	24,50
5	kelímek papírový bílý 200 ml S	50	35,00
6	kelímek papírový 280 ml, M	50	45,00
	166602 kelímek papírový 330ml, L	50	54,00
	166603 kelímek papírový 420 ml, L	50	60,50



### Kelímky na horké nápoje

Papírové PLA

číslo	popis	balení	Kč/bal.
7	161587 kelímek papírový 100 ml	50	63,00
	161588 kelímek papírový 200 ml	50	91,00
8	161589 kelímek papírový 300 ml	50	122,00
	162174 víčko pro kelímek 161588	50	75,00
9	162175 víčko pro kelímek 161589	50	75,00

Prodejní jednotka je karton. Karton obsahuje 1000 ks.

### Koktejlové dekorace

číslo	popis	balení	Kč/bal.
10	164369 lžičky koktejlové 210 mm	100	77,50
11	132863 250 mm Diamant	100	198,00
12	107937 235 mm Ananas	100	125,00
13	72381 200 mm Afrodita	100	71,90
14	72382 165 mm Golf	100	71,90
15	72379 dekorace - mix zvířátek	100	24,20

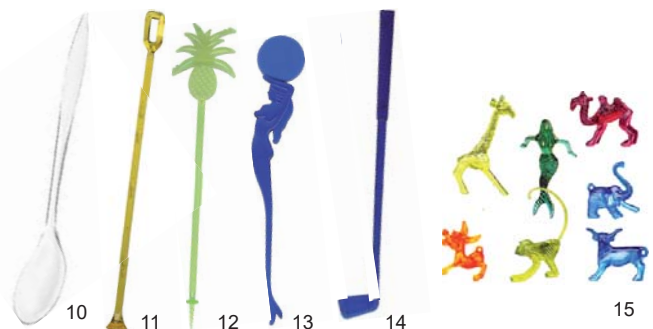

### Párty dekorace

číslo	popis	balení	Kč/bal.
16	72397 palmičky 225 mm lesklé	144	58,00
17	72395 palmičky 180 mm Aladin *	50	25,00
18	72402 palmičky 120 mm malé *	50	56,30
19	72366 deštničky 100 mm	144	58,90
20	140970 vlaječky 70 mm CZ	50	10,00

\* č. 72402 a č. 72395 doprodej



### Napichovátka / bodce

číslo	popis	balení	Kč/bal.
21	164067 napichovátka 80 mm	50	3,30
22	73227 napichovátka 100 mm	50	6,10
23	145774 bodec UZLÍK 100 mm bambus	100	25,40
24	136943 bodec na jednohubky 120 mm	250	45,00
25	149461 bodec na jednohubky 150 mm	250	53,90
26	147950 bodec na jednohubky 180 mm	250	52,00
27	72374 bodec 80 mm meč	500	53,50
28	72371 bodec 90 mm párty	1000	82,30



### Brčka papírová

	číslo	popis	balení	Kč/bal.
1	163919	bílá 20 cm, Ø 6 mm	100	<b>30,60</b>
	163920	JUMBO bílá 25 cm, Ø 8 mm	100	<b>58,90</b>
2	160599	NATUR (kraf) 20cm Ø 6 mm	200	<b>80,00</b>



### Rovná brčka

	číslo	popis	balení	Kč/bal.
3	147952	230 mm pruhovaná, Ø 6,5 mm	500	<b>47,00</b>



### Kloubová brčka

	číslo	popis	balení	Kč/bal.
	70972	210 mm pruhovaná	1000	<b>62,00</b>
4	70961	240 mm mix barev	250	<b>17,90</b>
	70956	240 mm neon	250	<b>16,90</b>
	94255	240 mm černá	250	<b>18,00</b>
	70957	240 mm pruhovaná	250	<b>16,90</b>
	72364	240 mm s palmou	50	<b>52,00</b>
	102958	210 mm hyg. balená	200	<b>22,20</b>



### Brčka JUMBO

	číslo	popis	balení	Kč/bal.
	107935	8/250 mm čirá	150	<b>17,00</b>
	102952	8/250 mm černá	150	<b>17,00</b>
	102953	8/250 mm červená	150	<b>17,00</b>
	102954	8/250 mm modrá	150	<b>17,00</b>
5	102955	8/250 mm zelená	150	<b>17,00</b>
	102956	8/250 mm žlutá	150	<b>17,00</b>
	107936	8/250 mm neon	150	<b>17,50</b>
6	152173	8/250 mm stříbrná	150	<b>17,80</b>
7	152174	8/250 mm magenta	150	<b>17,00</b>
8	152175	8/250 mm fialová	150	<b>17,00</b>
9	152176	8/250 mm zlatá	150	<b>17,80</b>



### Rovná brčka XXL

	číslo	popis	balení	Kč/bal.
10	95721	XXL 1000 mm	100	<b>54,90</b>



### Koktejlóvá brčka

	číslo	popis	balení	Kč/bal.
11	70959	130 mm mix barev	100	<b>5,60</b>
12	97138	130 mm černá	100	<b>5,60</b>



## POKOJOVÉ VYBAVENÍ

Hotelová kosmetika ve flakonu a v tubách	206 - 208
Hotelová kosmetika, držáky a náplně	209 - 211
Pantofle	212
Doplňky do pokoje	213
Ramínka	214
Zásobníky, ubrousky, sáčky, značení	215
Fény, konvice	216
Žehlicí prkno, žehličky, minibary	217



## Hotelová kosmetika v tubě

Aqua line

číslo	popis	balení	Kč/ks
1	šampon tělový a vlasový v tubě 20 ml	25	3,50
2	gel sprchový v tubě 20 ml	25	3,50
3	mléko tělové v tubě 20 ml	25	3,50

## Hotelová kosmetika Aqua line sprchový gel + tělový a vlasový šampon

již od  
300 ks

Potisk kosmetiky  
1 barvou



Možnost vícebarevného logování  
na dotaz u našich pracovníků.



## Hotelová kosmetika ve flakonu

Aqua line

číslo	popis	balení	Kč/ks
4	šampon tělový a vlasový ve flakonu 20 ml	25	3,00



## Hotelová kosmetika v sáčku

Aqua line

číslo	popis	balení	Kč/ks
5	šampon v sáčku 7 ml	100	1,20



## Hotelové mýdlo

Aqua line

číslo	popis	balení	Kč/ks
6	mýdlo ve fólii 10 g	100	1,50
7	mýdlo ve fólii 15 g	100	1,90
8	mýdlo ve fólii 20 g	25	2,50







### Hotelová kosmetika v tubě

Přípravky kosmetické řady CLUE potěší zejména ty, kteří mají rádi jednoduchost čisté linie.

	číslo	popis	balení	Kč/ks
1	132941	šampon tělový a vlasový v tubě 30 ml	25	4,20
2	132942	gel sprchový v tubě 30 ml	25	4,20
3	132943	mléko tělové v tubě 30 ml	25	4,40



### Hotelová kosmetika v tubě

Kosmetická řada Nature touch je harmonickou kombinací esencí zeleného čaje a pomerančů. Tato řada je vyrobena z ekologicky odbouratelných materiálů.

	číslo	popis	balení	Kč/ks
5	163786	šampon tělový a vlasový v tubě 30 ml	25	4,60
6	163787	gel sprchový v tubě 30 ml	25	4,60
7	163788	kondicionér v tubě 30 ml	25	4,80
8	163789	mléko tělové v tubě 30 ml	25	4,80



### Hotelové mýdlo

CLUE

	číslo	popis	balení	Kč/ks
4	132944	mýdlo ve fólii 20 g	25	2,80



Kosmetika CLUE a ADA má možnost vícebarevného logování. Více informací u našich pracovníků.



### Hotelová kosmetika ve flakonu

Kosmetická řada Nature touch je harmonickou kombinací esencí zeleného čaje a pomerančů. Tato řada je vyrobena z ekologicky odbouratelných materiálů.

	číslo	popis	balení	Kč/ks
9	163790	šampon tělový a vlasový ve flakonu 30 ml	25	4,60
10	163791	gel sprchový ve flakonu 30 ml	25	4,60
11	163792	kondicionér ve flakonu 30 ml	25	4,80
12	163793	mléko tělové ve flakonu 30 ml	25	4,80



### Hotelové mýdlo

Kosmetická řada Nature touch je harmonickou kombinací esencí zeleného čaje a pomerančů. Tato řada je vyrobena z ekologicky odbouratelných materiálů.

	číslo	popis	balení	Kč/ks
13	163794	mýdlo ve voskovém papíru 15 g	25	3,00



## Hotelová kosmetika ve flakonu

ADA - Aqua Senses

	číslo	popis	balení	Kč/ks	
	1	162960	gel sprchový ve flakonu 35 ml	308	5,60
	2	162961	šampon vlasový ve flakonu 35 ml	308	5,60
	3	162962	kondicionér ve flakonu 35 ml	308	5,90
	4	162963	mléko tělové ve flakonu 35 ml	308	5,90

## Hotelové mýdlo

ADA - Aqua Senses

	číslo	popis	balení	Kč/ks	
	5	126275	mýdlo ve fólii 15 g	270	2,90



**ADA**  
INTERNATIONAL

NA  
OBJEDNÁVKU

## Hotelová kosmetika Eco Boutique

Kosmetika Eco Boutique Aloe Leaf & Green Tea byla speciálně vybrána tak, aby Vám poskytla maximální požitek a zároveň měla minimální dopad na životní prostředí. Kosmetika obsahuje extrakty z listů aloe a zeleného čaje s příjemnou vůní mimózy.

	číslo	popis	balení	Kč/ks	
		151839	mýdlo v krabičce 30 g	330	5,40
		151840	mýdlo v krabičce 50 g	240	8,00
		151841	šampon vlasový 30 ml	300	5,40
		151842	kondicionér 30 ml	300	5,40
		151843	gel sprchový 30 ml	300	5,40
		151844	mléko tělové 30 ml	300	5,40
		151845	šampon vlasový 50 ml	200	10,40
6	151846	kondicionér 50 ml	200	10,40	
7	151847	gel sprchový 50 ml	200	10,40	
8	151848	mléko tělové 50 ml	200	10,40	

	číslo	popis	balení	Kč/ks	
		151854	šampon vlasový 3 l	4	387,00
		151855	kondicionér 3 l	4	387,00
		151857	mýdlo tekuté 3 l	4	387,00
		151858	mléko tělové 3 l	4	387,00



**NOVÉ**

### Hotelová kosmetika v dávkovači

Kosmetická řada Nature touch je harmonickou kombinací esencí zeleného čaje a pomerančů.

číslo	popis	balení	Kč/ks
1	166044 šampon tělový a vlasový v dávkovači 310 ml	1	49,00
2	166045 mýdlo v dávkovači 310 ml	1	49,00



**NOVÉ**

### Hotelová kosmetika v dávkovači

Collection Classic nachází dokonalou kombinaci příjemné vůně, klasické elegance a moderního přístupu k péči o vaše návštěvníky.

číslo	popis	balení	Kč/ks
3	165743 šampon tělový a vlasový v dávkovači 310 ml	15	49,00
4	165744 mýdlo v dávkovači 310 ml	15	49,00

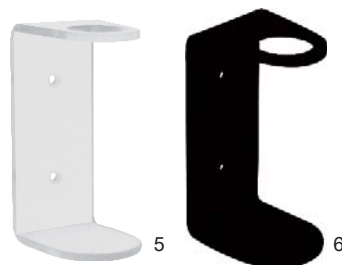

**NOVÉ**

### Držák

Na kosmetiku 310 ml v dávkovači

číslo	popis	balení	Kč/ks
5	165736 držák na dávkovač 310 ml transparentní	1	59,00
6	165737 držák na dávkovač 310 ml černý	1	59,00
	165746 držák na dávkovač 310 ml bílý	1	59,00



**NOVÉ**

### Hotelová kosmetika - náplň

Kosmetická řada Nature touch je harmonickou kombinací esencí zeleného čaje a pomerančů.

číslo	popis	balení	Kč/ks
7	166046 šampon tělový a vlasový s pumpičkou 5 l	1	225,00
8	166047 mýdlo s pumpičkou 5 l	1	225,00



**NOVÉ**

ilustrační foto

### Hotelová kosmetika - náplň

Collection Classic nachází dokonalou kombinaci příjemné vůně, klasické elegance a moderního přístupu k péči o vaše návštěvníky.

číslo	popis	balení	Kč/ks
9	165751 šampon tělový a vlasový s pumpičkou 5 l	1	225,00
10	165752 mýdlo s pumpičkou 5 l	1	225,00



ADA  
INTERNATIONAL

NA  
OBJEDNÁVKU

## Držáky na hotelovou kosmetiku

ADA - Press a SmartCare

č. 138720  
č. 138721  
č. 138722

	číslo	popis	balení	Kč/ks
1	72827	držák Press bílý	10	1,00
	72107	držák Press chrom	10	1,00
	72108	držák Press zlatý	10	699,00
2	138720	držák SmartCare bílý	10	1,00
	138721	držák SmartCare chrom	10	1,00
3	138722	držák SmartCare chrom matný	10	1,00



ADA  
INTERNATIONAL

NA  
OBJEDNÁVKU

č. 152078

## Hotelová kosmetika Aqua Senses

ADA - Press a SmartCare. Přípravek na ruce, tělo a vlasy 3v1, jemný a šetrný, zachovává přirozenou vlhkost pokožky. Jemná vůně oblaží vaše smysly, zatímco měkká pěna pečuje dokonale o vaši pokožku, vlasy a ruce.

	číslo	popis	balení	Kč/ks
4	133712	šampon tělový a vlasový 330 ml Press	30	58,50
5	152078	šampon tělový a vlasový 300 ml SmartCare	30	59,90



ADA  
INTERNATIONAL



ADA  
INTERNATIONAL

## Hotelová kosmetika Bogner

ADA - Press a SmartCare

NA  
OBJEDNÁVKU

	číslo	popis	balení	Kč/ks
6	107825	šampon Press 300 ml	30	89,00
7	107826	mýdlo Press 300 ml	30	88,00
8	138712	šampon SmartCare 300 ml	30	96,00
9	138711	mýdlo SmartCare 300 ml	30	96,00



NA  
OBJEDNÁVKU

## Hotelová kosmetika Eco Green Culture

ADA - Press a SmartCare

	číslo	popis	balení	Kč/ks
10	133014	šampon Press 300 ml	30	89,00
11	133013	mýdlo Press 300 ml	30	89,00
12	138719	šampon SmartCare 300 ml	30	89,00
13	138718	mýdlo SmartCare 300 ml	30	85,00

ADA  
INTERNATIONAL



1

NA  
OBJEDNÁVKU

### Držák na hotelovou kosmetiku

Pacific Direct

	číslo	popis	balení	Kč/ks
1	151822	Pacific Direct držák dvojitý chrom	2	710,00

ADA  
INTERNATIONAL



2

NA  
OBJEDNÁVKU

### Držák na hotelovou kosmetiku

Pacific Direct

	číslo	popis	balení	Kč/ks
2	151821	Pacific Direct držák chrom	4	336,00

ADA  
INTERNATIONAL



3

4

5

NA  
OBJEDNÁVKU

### Hotelová kosmetika Eco Boutique

Kosmetika Eco Boutique Aloe Leaf & Green Tea byla speciálně vybrána tak, aby Vám poskytla maximální požitek a zároveň měla minimální dopad na životní prostředí. Kosmetika obsahuje extrakty z listů aloe a zeleného čaje s příjemnou vůní mimózy.

	číslo	popis	balení	Kč/ks
3	151849	šampon tělový a vlasový 295 ml	12	99,00
4	151850	kondicionér 295 ml	12	99,00
	151851	gel sprchový 295 ml	12	99,00
	151852	mýdlo tekuté 295 ml	12	99,00
5	151853	mléko tělové 295 ml	12	99,00

NOVÉ

ADA  
INTERNATIONAL



6

7

8

NA  
OBJEDNÁVKU

### Dezinfekční gel Spirit of Travel

Bez oplachu, svěží vůně. Obsahuje 70% alkoholu: Účinné proti široké škále bakterií. S panthenolem (provitaminem B5), známém pro jeho zvlhčující a uklidňující vlastnosti.

	číslo	popis	balení	Kč/ks
6	166830	dezinfekční gel 30 ml	200	22,50
7	166831	dezinfekční gel 50 ml	200	26,60
8	166832	dezinfekční gel 300 ml	12	149,00

TIP

Na objednávku nabízíme kosmetiku a doplňky z mnoha dalších modelových řad firmy ADA. Např. PURE HERBS, BOGNER, BVLGARI, LAURA HUTTON. V případě zájmu si vyžádejte samostatný katalog.





1

### Vlasový a tělový šampon CLASSIC

Obsahuje provitamin B5.

	číslo	popis	Kč/ks
1	159743	CLASSIC vlasový a tělový šampon 5 l	109,00



2

3

### Dávkořač mýdla

Z odolného plastu.

	číslo	popis	Kč/ks
2	72866	dávkořač bílý 0,17 l	390,00
3	72862	dávkořač bílý 0,35 l	446,00



4

5

6

7

### Pantofle

Jednorázové bílé.

	číslo	popis	Kč/ks
4	120249	pantofle bílé otevřené 28 cm - Hotel	18,00
5	120250	pantofle bílé zavřené 28 cm - Hotel	18,00
	133818	pantofle bílé otevřené XXL 30 cm - Hotel	20,00
6	132945	pantofle bílé otevřené 28 cm - Light	15,00
7	132946	pantofle bílé zavřené 28 cm - Light	15,00
	134346	pantofle bílé zavřené - Wellness	12,00

### PANTOFLE LOGOVANÉ POTISKEM

již od 400 ks

Potisk pantoflí 1 barvou



**TIP**

Více informací o cenách a dodávkách logovaných pantoflí u našich pracovníků.





**TIP** Možnost logování.

**Doplňky k hotelové kosmetice**  
Univerzální

číslo	popis	balení	Kč/ks
1	čepice koupací	50	2,20
2	sada hygienická	50	3,50
3	šitíčko	100	2,20
4	pilník na nehty	50	2,60
5	lžičice na boty bílá	50	4,20
6	houbička na boty	25	3,50
7	rukavice na leštění bot	10	33,00
8	2 tampony odličovací v sáčku	100	3,30
9	sáček na prádlo	10	35,00



**Doplňky k hotelové kosmetice**  
Eco

číslo	popis	balení	Kč/ks
10	čepice koupací v sáčku	50	2,20
11	sada hygienická v sáčku	50	3,20
12	šitíčko v sáčku	100	2,50
13	pilník na nehty v sáčku	50	2,20
14	lžičice na boty	50	4,50
15	houbička na boty v sáčku	25	2,90
16	hřeben v sáčku	25	2,90



**Visačka**  
Plastová

číslo	popis	Kč/ks
17	visačka nerušit/uklidit	11,00

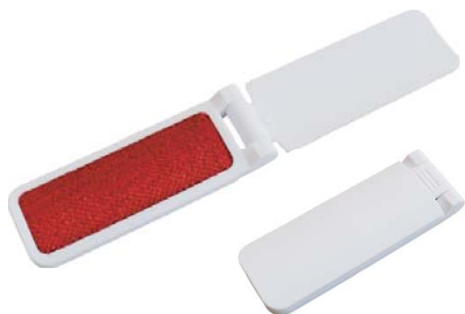

1

### Kartáč na šaty

Plastový

	číslo	popis	balení	Kč/ks
1	143060	kartáč na šaty - „věčko“ bílý	25	16,00



2

### Stojan na kufry

Rozkládací

NA  
OBJEDNÁVKU

	číslo	popis	Kč/ks
2	75417	stojan na kufry	802,00



3



4



5

### Ramínka

Plastová

	číslo	popis	balení	Kč/bal.
3	162455	černé pevný háček	5	31,00
4	162456	bílý pevný háček	5	31,00
5	162457	šedé otočný háček	5	35,80



6



7



8



### Ramínka

Dřevěná

	číslo	popis	Kč/ks
6	162458	rovné se zářezem	16,40
7	162459	luxusní prohnuté se zářezem, gumové zuby	27,90
8	162460	typ HOTEL luxusní prohnuté se zářezem, gumové zuby	33,90





### Zásobník na kosmetické ubrousky

Plastový

	číslo	popis	Kč/ks
1	73372	zásobník bílý	189,00
2	73373	zásobník chromový	399,00



### Kosmetické ubrousky

	číslo	popis	balení	Kč/bal.
3	119376	ubrousky kosmetické 2-vrstvé, bílé - super soft	100	13,90
4	151920	ubrousky kosmetické 2-vrstvé ECO Natural	100	15,50



### Zásobník na hygienické sáčky

Plastový

	číslo	popis	Kč/ks
5	73370	zásobník na hygienické sáčky bílý	84,00
6	73371	zásobník na hygienické sáčky chromový	118,00



### Hygienické sáčky

	číslo	popis	balení	Kč/bal.
7	110543	sáčky hygienické PE v krabičce	30	12,50
8	72516	sáčky hygienické papírové 11 + 5,5x28 cm	100	30,30



### Orientační značení

Samolepicí nerezové, průměr 7,5 cm.

	číslo	popis	Kč/ks
9	114220	toalety - WC	38,00
10	114221	toalety - dámy/páni	38,00
11	114222	toalety - dámy	38,00
12	114254	toalety - páni	38,00
13	114255	toalety - invalidé	38,00
14	120164	znak - nekouřit	38,00
15	120168	znak - kuřárna	38,00

**TIP** Další sortiment pro housekeeping najdete v kapitole Papírový program.



### Zvonek na recepci

Chromový

	číslo	popis	Kč/ks
16	140290	zvonek na recepci 7,5 cm	159,00



1

NA  
OBJEDNÁVKU

### Hotelový fén PREMIUM 1200

Švýcarský fén. Antibakteriální povrch. Hotelové spínání. Tepelná pojistka.

	číslo	popis	příkon	Kč/ks
1	126475	fén hotelový	1200 W	1 180,00



2

NA  
OBJEDNÁVKU

### Hotelový fén Valera PREMIUM Smart 1600

Nástěnné provedení, zásuvka na holicí strojek 110-120 V a 220-240 V, 2 rychlosti, 3 teploty, studený vzduch, samočinné vypnutí, tepelná pojistka, hotelové spínání, noční světlo, bílá barva.

	číslo	popis	příkon	Kč/ks
2	159322	fén hotelový se zásuvkou na holicí strojek	1600 W	1 780,00



3

### Hotelový fén SUSAN

Kvalitní provedení s kabelem o délce 180 cm. Matně černá povrchová úprava. Tepelná pojistka. Snímatelný nástavec a kryt přívodu vzduchu (pro snadné čištění).

	číslo	popis	příkon	Kč/ks
3	160365	fén hotelový	2000 - 2400 W	654,00



NA  
OBJEDNÁVKU

### Hotelový fén LEVANTE

Sklopná rukojeť a zatahovací šňůra 160 cm. Ochrana proti přehřátí. Tlačítko studeného vzduchu. Tři nastavitelné teploty / rychlosti. Odnímatelná tryska a vzduchový filtr pro snadné čištění.

	číslo	popis	příkon	Kč/ks
4	160366	fén hotelový	1700 - 2100 W	1 437,00



5

### Rychlovarná konvice Cleo

Otočná základna o 360°. Kapacita 0,8 l. Automatické vypnutí a ochrana proti přehřátí. Černá barva. ABS plastové provedení. Nerezové topné těleso.

	číslo	popis	příkon	Kč/ks
5	160362	konvice	1850 - 2200 W	458,00



5

6

### Podnos Rubys

Hotelový podnos s oddělitelným servírovacím táckem a přihrádkou na ingredience. Melaminové provedení. Integrovaný prostor pro rychlovarnou konvici. Snadná údržba.

	číslo	popis	rozměr	Kč/ks
6	160363	podnos	340 x 340 x 35 mm	718,00



1



2

NA  
OBJEDNÁVKU

### Žehlicí prkno Swirl+

Kompaktní žehlicí systém. Praktické, flexibilní žehlicí prkno. Vhodné do malých prostorů. Snadné uložení do skříně. Pohodlný rozkládací/skládací mechanismus. Složený rozměr: 37x7,5x117 cm. Rozměry žehlicí plochy: 112x37 cm.

	číslo	popis	Kč/ks
1	163650	žehlicí prkno	1 538,00
2	163651	držák na žehličku s hákem na zavěšení	473,00



5

NA  
OBJEDNÁVKU

### Minibar SM 401 PLT

Absorpční systém chlazení (bezhluchý). Automatické rozmrazování. 2 poličky na miniatury na dveřích. 2 posuvné poličky. Hmotnost 14,3 kg. LED světlo. Spotřeba 0,72 kWh / 24h. Poplatek PHE 126,- Kč bez DPH není součástí ceny.

	číslo	popis	rozměr	Kč/ks
5	134336	40 l černý	566x441x459 mm	3 950,00
	134564	40 l bílý	566x441x459 mm	3 950,00



3

NA  
OBJEDNÁVKU

### Žehlička

Automatický vypínací senzor. Nepřilnavá žehlicí plocha. Spínač nastavení teploty. Kompaktní pohodlné uchopení. Hmotnost 900 g.

	číslo	popis	příkon	Kč/ks
3	163652	žehlička	1000 W	1 184,00



4

NA  
OBJEDNÁVKU

### Žehlička parní

Výkonné parní funkce. Bezpečné automatické vypnutí. Nepřilnavá žehlicí plocha. Zásobník na 250 ml vody. Výkonný tlakový spínač s rozprašovačem. Hmotnost 1500 g.

	číslo	popis	příkon	Kč/ks
4	163653	žehlička parní	1800 W	1 302,00



6

NA  
OBJEDNÁVKU

### Minibar SM 301 PLT

Absorpční systém chlazení (bezhluchý). Automatické rozmrazování. 2 poličky na miniatury ve dveřích. 2 posuvné poličky. LED světlo. Spotřeba 0,7 kWh / 24h. Poplatek PHE 96,- Kč bez DPH není součástí ceny.

	číslo	popis	rozměr	Kč/ks
6	126470	30 l bílý	512x419x423 mm	3 850,00
	126472	30 l černý	512x419x423 mm	3 850,00





## TEXTIL

Textilní ubrusy, naprony, ubrousky	220
Damaškové ubrusy, naprony, ubrousky	221
Textilní rautové sukně, multony a doplňky	222
Návleky, potahy na koktejlový stůl	223
Koktejlové stoly	224
Matrace, chrániče	225
Polštáře, deky, ložní soupravy, prostěradla	226 - 227
Froté osušky, ručníky, předložky	228
Froté župany, pantofle	229
Zástěry, utěrky, chňapky	230



JACQUARD LOSANNA  
jacquardový dezén

## Ubrosek, napron, ubrus RASO / LOSANNA / CRETA LOIRA / VASARI

NA  
OBJEDNÁVKU

55 % PES, 45 % bavlna, 230 g/m<sup>2</sup>

Šíře tkaniny 330 cm, vysoká kvalita materiálu,  
garantovaná stálobarevnost, praní na 70 °C.

popis	Kč/ks
ubrousek 40x40 cm, bílá a champagne	43,00
ubrousek 40x40 cm, bordó a ostatní barvy	57,00
ubrousek 50x50 cm, bílá a champagne	57,00
ubrousek 50x50 cm, bordó a ostatní barvy	70,00

napron 78x78 cm, bílá a champagne	127,00
napron 78x78 cm, bordó a ostatní barvy	141,00

ubrus 100x100 cm, bílá a champagne	141,00
ubrus 100x100 cm, bordó a ostatní barvy	184,00
ubrus 120x120 cm, bílá a champagne	284,00
ubrus 120x120 cm, bordó a ostatní barvy	284,00
ubrus 140x140 cm, bílá a champagne	343,00
ubrus 140x140 cm, bordó a ostatní barvy	379,00
ubrus 140x180 cm, bílá a champagne	414,00
ubrus 140x180 cm, bordó a ostatní barvy	500,00
ubrus 160x220 cm, bílá a champagne	629,00
ubrus 160x220 cm, bordó a ostatní barvy	679,00

ubrus pr. 160 cm, bílá a champagne	493,00
ubrus pr. 160 cm, bordó a ostatní barvy	529,00
ubrus pr. 200 cm, bílá a champagne	829,00
ubrus pr. 200 cm, bordó a ostatní barvy	886,00
ubrus pr. 300 cm, bílá a champagne	1 607,00
ubrus pr. 300 cm, bordó a ostatní barvy	1 736,00
ubrus pr. 330 cm, bílá a champagne	1 929,00
ubrus pr. 330 cm, bordó a ostatní barvy	2 129,00

### Napron LOSANNA

55% PES, 45% bavlna, 230 g/m<sup>2</sup>. Vysoká kvalita materiálu,  
garantovaná stálobarevnost, praní na 70°C.

číslo	popis	balení	Kč/ks
147979	78x78 cm, bílý jacquard Losanna	5	131,00
147980	78x78 cm, champagne jacquard Losanna	5	131,00
147981	78x78 cm, bordo jacquard Losanna	5	143,00



Pro další barvy a rozměry  
kontaktujte naše pracovníky.

### INFO

Ubrusy v naší nabídce jsou trhané, nikoliv střihané.  
Šijeme na zakázku. Dodací lhůta 2 - 3 týdny.

RASO PIOPPO  
hladký bez dezénu



JACQUARD LOSANNA  
jacquardový dezén



JACQUARD  
CRETA



JACQUARD  
LOIRA



JACQUARD  
VASARI





### Číšnický příručník

100% bavlna, materiál Solitude - vysoká kvalita, 150 g/m<sup>2</sup>.

číslo	popis	balení	Kč/ks
125958	příručník 30x50 cm, bílý	5	20,00

### Damažkový ubrus

100% bavlna Mistrál, 200 g/m<sup>2</sup>.

číslo	popis	Kč/ks
164693	120x120 cm, bílý s atlasovou kantou	139,00
71800	120x120 cm, bordó	171,00
134461	120x120 cm, vanilkový	171,00
164677	120x140 cm, bílý s atlasovou kantou	155,00
71807	120x140 cm, bordó	181,00
164678	140x140 cm, bílý s atlasovou kantou	169,00
71816	140x140 cm, béžový	239,00
71817	140x140 cm, bordó	189,00
164679	140x180 cm, bílý s atlasovou kantou	209,00
71826	140x180 cm, béžový	295,00
71827	140x180 cm, bordó	231,00
125311	140x180 cm, vanilkový	220,00



Na objednávku možno dodat i jiné rozměry, včetně kulatých.



### Damažkový napron

100% bavlna Mistrál, 200 g/m<sup>2</sup>.

číslo	popis	Kč/ks
1 164675	80x80 cm, bílý s atlasovou kantou	79,00
2 71848	80x80 cm, bordó	119,00
3 134460	80x80 cm, vanilkový	119,00



### Ubrousek hladký

100% česaná bavlna, bílý, 250 g/m<sup>2</sup>.

číslo	popis	balení	Kč/ks
143966	ubrousek 49x49 cm bílý, hladký	10	19,00



### Damažkový ubrousek

100% bavlna Mistrál, 200 g/m<sup>2</sup>.

číslo	popis	balení	Kč/ks
4 71864	50x50 cm, bílý s atlasovou kantou	5	26,00
164673	40x40 cm, bílý s atlasovou kantou	5	23,00
71837	40x40 cm, béžový	5	35,00
5 71838	40x40 cm, bordó	5	35,00
6 134459	40x40 cm, vanilkový	5	35,00



Pro další barvy a rozměry napronů a ubrusů kontaktujte naše pracovníky.



NA  
OBJEDNÁVKU

## Multony

Materiál: 100% bavlna, 210 g/m<sup>2</sup>, staženo gumou.  
Údržba: vysoká srážlivost, lépe je ho čistit než práť.

	číslo	popis	Kč/ks
1	151890	70x70 cm	99,00
	151891	80x80 cm	106,00
	151892	130x80 cm	139,00
	151889	160x80 cm	160,00

INFO

Ostatní rozměry na poptávku.



NA  
OBJEDNÁVKU

## Rautové sukně Rongo

Materiál: 100% PES + dvojitý stretch. Hmotnost: 181 g/m<sup>2</sup>.  
Široká škála barev na poptávku. Údržba: praní na 40°C.

	popis	Kč/m
2	73 cm Plisse / 1 m	300,00
3	73 cm boxpleat / 1 m	314,00

TIP

Na objednávku můžeme dodat libovolnou délku a šířku rautových sukní.



## Spona

Na uchycení rautové sukně.  
Pro ostatní tloušťky stolů - samostatná nabídka.

	číslo	popis	Kč/ks
4	126343	pro desky stolů 15 mm	16,60
	77858	pro desky stolů 18 mm	16,60
	131705	pro desky stolů 22 mm	16,60
5	132043	pro desky stolů 15-26 mm, dlouhá	25,00
6	141843	pro desky stolů 32-65 mm	28,00



NA  
OBJEDNÁVKU

## Ramínko na rautové sukně

	číslo	popis	Kč/ks
7	73875	na rautové sukně do délky 6 m, šířka 45 cm	228,00
8	96359	ramínko na 1 - 3 m sukně	32,00



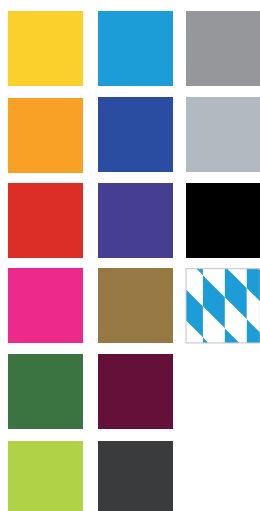

NA  
OBJEDNÁVKU

### Návlek Galactica na koktejlův stůl

Elastický návlek na koktejlův stůl se zipem. Vhodný pro čtyřnohé koktejl. stoly s pr. 80/85 cm a výškou 110 cm. Materiál: 80% polyamid, 20% elastan. Praní do 40°C.

	číslo	popis	Kč/ks
1	133488	se zipem, bílý	1 018,00
	133992	se zipem, béžový	1 018,00
	134472	se zipem, bordó	1 018,00
	134473	se zipem, černý	1 018,00

**TIP** Pro další barvy a rozměry kontaktujte naše pracovníky.



NA  
OBJEDNÁVKU

### Návlek DecoDoria na koktejlův stůl

Elastický návlek na koktejlův stůl. Vhodný pro čtyřnohé koktejl. stoly s pr. 80/85 cm a výškou 110 cm. Materiál: 90% polyamid, 10% elastan. Prodej po balení. Praní do 40°C.

	číslo	popis	balení	Kč/ks
2	133362	návlek, bílý	12	644,00

**TIP** Pro další barvy a rozměry kontaktujte naše pracovníky.

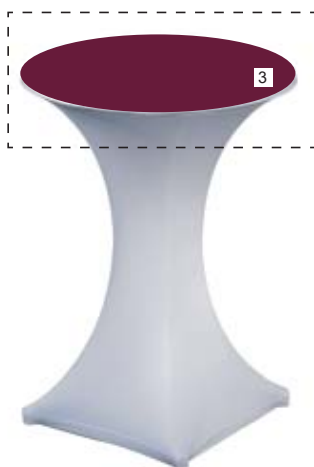
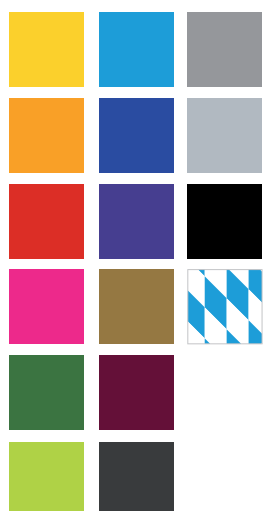

NA  
OBJEDNÁVKU

### Potah Galactica desky koktejlůvého stolu

Elastický potah desky stolu. Vhodný pro stoly s pr. 80/85 cm. Materiál: 80% polyamid, 20% elastan. Praní do 40°C.

	číslo	popis	Kč/ks
	133489	potah, bílý	372,00
	133993	potah, béžový	372,00
3	133504	potah, bordó	372,00
	134474	potah, černý	372,00

**TIP** Pro další barvy a rozměry kontaktujte naše pracovníky.



NA  
OBJEDNÁVKU

### Potah DecoDoria desky koktejlůvého stolu

Elastický potah desky stolu. Vhodný pro stoly s pr. 80/85 cm. Materiál: 90% polyamid, 10% elastan. Praní do 40°C. Prodej po balení.

	číslo	popis	balení	Kč/ks
4	133363	potah, bílý	12	205,00

**TIP** Pro další barvy a rozměry kontaktujte naše pracovníky.



### Návlek na stůl POLY JERSEY

Materiál: Poly Jersey, 100% polyester, nemačkový.  
 Údržba: praní 40°C, možné sušit a žehlit.  
 Dodání pouze v bílém provedení.

NA  
OBJEDNÁVKU

	číslo	popis	Kč/ks
1	135448	návlek na stůl Party, bílý	843,00
2	135449	návlek na stůl Fiesta, bílý	843,00



### Návlek na židli POLY JERSEY

Materiál: Poly Jersey, 100% Polyester, nemačkový.  
 Údržba: praní 40°C, možné sušit a žehlit.  
 Dodání pouze v bílém provedení.

NA  
OBJEDNÁVKU

	číslo	popis	Kč/ks
3	135450	návlek na židli Excellent, bílý	557,00



### Koktejlový stůl MAINZ

Skládací stůl v nadčasovém designu. Odolný proti vlhkosti, hrany z polypropylenu zabraňují jejímu průniku.

	číslo	rozměr	Kč/ks
4	133980	v. 110 cm, pr. 80 cm, bílý	2 250,00



### Koktejlový stůl BRÜSSEL

Lze snadno složit, odolný proti opotřebení.

NA  
OBJEDNÁVKU

	číslo	rozměr	Kč/ks
5	152220	v. 108 cm, pr. 85 cm, bílý	2 070,00



1

### Matrace KLASIK

Sendvič pěna PU 30 kg/m<sup>3</sup>, recyklát 65 kg/m<sup>3</sup>, pěna PU 30 kg/m<sup>3</sup>. Potah: prošivané rouno 200 g, svrchní materiál 70% bavlna, 30% PES. Praní do 60°C.

 NA  
OBJEDNÁVKU

	číslo	popis	Kč/ks
1	130958	200x80x12 cm, potah Hotel	2 279,00
	130959	200x90x12 cm, potah Hotel	2 343,00
	130960	200x160x12 cm, potah Hotel	3 850,00
	130961	200x180x12 cm, potah Hotel	4 279,00



2

### Matrace COMFORT

Studená pěna 40 kg/m<sup>3</sup>. Recyklát 65 kg/m<sup>3</sup>. Potah: prošivané rouno 200 g, svrchní materiál 70% bavlna, 30% PES. Praní do 60°C.

 NA  
OBJEDNÁVKU

	číslo	popis	Kč/ks
2	154692	200x80x15 cm, potah Hotel	2 743,00
	154687	200x90x15 cm, potah Hotel	2 820,00
	154690	200x160x15 cm, potah Hotel	5 275,00
	153967	200x180x15 cm, potah Hotel	5 943,00



Možnost dodání pružinových a taštičkových matrací. Informujte se u našich pracovníků.



3

### Matrace LUXUS

Prořezávaný monoblok ze studené pěny 40 kg/m<sup>3</sup>. Potah: prošivané rouno 200 g, svrchní materiál 70% bavlna, 30% PES. Praní do 60°C.

 NA  
OBJEDNÁVKU

	číslo	popis	Kč/ks
3	154693	200x80x15 cm potah Hotel	5 457,00
	154688	200x90x15 cm potah Hotel	5 655,00
	154691	200x160x15 cm potah Hotel	7 129,00
	154689	200x180x15 cm potah Hotel	7 929,00



4



4

### Čabranka

Látka Standard – snímatelná, neprošíťá (bez rouna, netkané textilie), prateľná na 60°C, 100% PES. Studená pěna (elastická, vzdušná, trvanlivá) o gramáži 40 kg/m<sup>3</sup> střední tuhosti.

 NA  
OBJEDNÁVKU

	číslo	popis	Kč/ks
4	146938	200x90x3 cm	1 086,00
	146939	200x100x3 cm	1 205,00
	146940	200x160x3 cm	1 809,00
	151607	200x200x3 cm	2 350,00



5

### Prošivaný chránič matrace

Vrchní materiál 100% PES prošivaný úplet, výplň 100% PES Rouno, spodní strana netkaná textilie 15 gr/m<sup>2</sup>. Prošivaný s gumou v rozích.

 NA  
OBJEDNÁVKU

	číslo	popis	Kč/ks
5	151163	60x120 cm	214,00
	148187	90x200 cm	343,00
	151581	180x200 cm	657,00



6

### Chránič matrace

Materiál froté 120 g/m<sup>2</sup> se zátěrem polyuretanu 30 g/m<sup>2</sup>, opatřen gumou v rozích, standardně na matraci výšky 16 cm. Praní do 90°C.

 NA  
OBJEDNÁVKU

	číslo	popis	Kč/ks
6	147955	80x200 cm	243,00
	147956	90x200 cm	250,00
	147957	100x200 cm	271,00
	147958	140x200 cm	379,00
	147959	160x200 cm	443,00
	147960	180x200 cm	486,00
	147961	200x200 cm	536,00



1

NA  
OBJEDNÁVKU

### Polštář HOTEL

Svrchní materiál 100% PES, prošivaná mikrotkanina.  
Náplň: silikonizované PES kuličky z dutého vlákna.  
Antialergický, praní do 60°C.

číslo	popis	Kč/ks
1 136122	90x70 cm, náplň 700 g PES kuličky *	256,00
137163	90x70 cm, náplň 900 g PES kuličky	276,00
136676	90x70 cm, náplň 700 g PES kuličky +vnitřní vak z netkané textilie	276,00
137162	90x70 cm, náplň 900 g PES kuličky +vnitřní vak z netkané textilie	294,00
138280	60x40 cm, náplň 300 g PES kuličky	110,00
137164	40x40 cm, náplň 200 g PES kuličky	75,00

\* č. 136122 položka skladem



2

NA  
OBJEDNÁVKU

### Prošivaná deka HOTEL

Svrchní materiál 100% PES, prošivaná mikrotkanina.  
Náplň: 1000 g silikonizované PES duté vlákno.  
Antialergická, praní do 60°C.

číslo	popis	Kč/ks
2 136121	deka 135x200 cm, náplň 1000 g PES duté vlákno *	406,00
137165	deka 135x200 cm, náplň 1200 g PES duté vlákno	446,00
138124	letní deka 135x200 cm, náplň 550 g PES duté vlákno	409,00

\* č. 136121 položka skladem



3

NA  
OBJEDNÁVKU

### Dětský set - polštář + deka

Svrchní materiál 100% PES, prošivaná mikrotkanina. Náplň: silikonizované PES duté vlákno/kuličky. Antialergický, praní do 60°C.  
Souprava 1+1 = povlak na deku 90x130 cm a povlak na polštář 60x40 cm.

číslo	popis	Kč/ks
3 137907	deka 90x130 cm, polštář 60x40 cm	377,00
166717	ložní souprava 1+1 SOLID 2 mm	216,00

**TIP** Pro další rozměry a gramáže kontaktujte naše pracovníky.



### Krepové povlečení mikrovláčno

NA  
OBJEDNÁVKU

100% mikrovláčno – polyester, 115 g/m<sup>2</sup>.  
Praní: 60°C, Öko-Tex 100. Uzávěr zip.  
Souprava 1+1 = povlak na deku 140x200 cm a povlak na polštář 70x90 cm.

číslo	popis	balení	Kč/ks
151590	souprava ložní 1+1, bílá	10	389,00
151591	souprava ložní 1+1, krémová	10	389,00
151592	souprava ložní 1+1, zelená	10	389,00
151593	souprava ložní 1+1, oranžová	10	389,00
151594	souprava ložní 1+1, červená	10	389,00
151595	souprava ložní 1+1, modrá	10	389,00
151596	souprava ložní 1+1, žlutá	10	389,00



**472,- Kč**  
souprava



4

### Ložní souprava bílá AUSTIN

Materiál: Austin - 80% česaná bavlna, 20% PES.  
Hotelový uzávěr.  
Souprava 1+1 = povlak na deku 140x200 cm + 30HU  
a povlak na polštář 70x90 cm + 20HU.

číslo	popis	Kč/ks
150887	1+1 souprava ložní 10+1 mm ref. 310	472,00
4 150888	povlak na deku proužek 10+1 mm + 30HU	371,00
150891	povlak na polštář proužek 10+1 mm + 20HU	101,00

NA  
OBJEDNÁVKU

č. 150888 a č. 150891

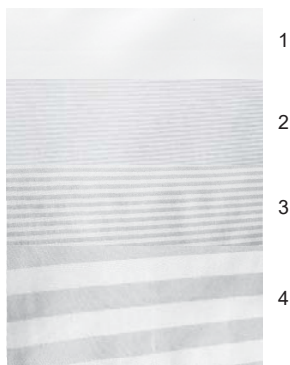

**399,- Kč**  
souprava

NA  
OBJEDNÁVKU

### Ložní soupravy SOLID

Materiál: Solid – 100% bílá bavlna 150 g/m<sup>2</sup>, česaná příze.  
Vazba: atlasgradl – vysoká pevnost, hotelový uzávěr, praní do 90°C. Souprava 1+1 = povlak na deku 140x200 cm + 30HU a povlak na polštář 70x90 cm + 20HU.

číslo	popis	Kč/ks
1 118341	souprava 1+1 hladká	399,00
1 125729	povlak na deku hladký + 30HU	312,00
1 125726	povlak na polštář hladký + 20HU	87,00
2 135301	souprava 1+1 proužek 2 mm	399,00
2 134359	povlak na deku proužek 2 mm + 30HU	312,00
2 134358	povlak na polštář 60x40 cm proužek 2 mm + 20HU	87,00
3 125482	souprava 1+1 proužek 4 mm	409,00
3 125730	povlak na deku proužek 4 mm + 30HU	320,00
3 125727	povlak na polštář proužek 4 mm + 20HU	89,00
4 133568	souprava 1+1 proužek 20 mm	399,00
4 133735	povlak na deku proužek 20 mm + 30HU	312,00
4 133736	povlak na polštář proužek 20 mm + 20HU	87,00

**TIP** Šité prostěradlo ze stejného materiálu na zakázku lze objednat u našich pracovníků.

**INFO** Ložní prádlo v naší nabídce je trhané, nikoliv stříhané.



NA  
OBJEDNÁVKU

### Prostěradlo DOMESTIK

Ekonomická kvalita, 100% bílá bavlna – plátno, 147 g/m<sup>2</sup>.

číslo	popis	Kč/ks
127292	140x200 cm	115,00
119974	150x250 cm	132,00
119976	230x260 cm	207,00

**TIP** Další rozměry na poptávku. V případě zájmu kontaktujte naše pracovníky.



### Prostěradlo SOLID

Bílé, hladké, 150 g/m<sup>2</sup>.

NA  
OBJEDNÁVKU

	číslo	popis	Kč/ks
5	163541	140 x 240 cm	165,00
	163542	140 x 260 cm	183,00
	163543	150 x 250 cm	204,00
	163544	160 x 240 cm	212,00
	163545	160 x 280 cm	217,00
	163546	180 x 240 cm	239,00
	163547	180 x 260 cm	244,00
	163548	180 x 280 cm	247,00
	163549	240 x 240 cm	316,00
	163550	240 x 260 cm	317,00
	163551	240 x 280 cm	319,00
	163540	260 x 280 cm	352,00
	163552	280 x 280 cm	367,00



### Prostěradlo VALET

Bílé, hladké, 140 g/m<sup>2</sup>.

	číslo	popis	Kč/ks
6	163553	140x240 cm	110,00



### Prostěradlo JERSEY COMFORT

Bílé, s gumou, 180 g/m<sup>2</sup>, 100% bavlna.

	číslo	popis	Kč/ks
7	166448	90x200x25 cm	121,00



1

### Hotelové froté

100% bavlna Walkfroté - jednoduchá smyčka, kanta tvořena vynecháním smyčky.

	číslo	popis	bal.	Kč/ks
1	143964	50x100 cm, ručník Aruba 400 g/m <sup>2</sup>	10	<b>45,00</b>
	143965	70x140 cm, osuška Aruba 400 g/m <sup>2</sup>	5	<b>88,00</b>
	143962	30x30 cm, žínka Bahama 510 g/m <sup>2</sup>	10	<b>13,00</b>
	143963	50x70 cm, předložka Bahama 650 g/m <sup>2</sup>	10	<b>54,00</b>



2

### Bílé froté HAVANA

100% bavlna Walkfroté - jednoduchá smyčka, kanta tvořena vynecháním smyčky.

	číslo	popis	bal.	Kč/ks
	154739	50x100 cm, ručník 510 g/m <sup>2</sup>	10	<b>62,00</b>
2	154740	70x140 cm, osuška 510 g/m <sup>2</sup>	5	<b>122,00</b>
	134380	30x30 cm, žínka 510 g/m <sup>2</sup>	1	<b>14,90</b>
	134381	50x70 cm, předložka 650 g/m <sup>2</sup>	1	<b>58,00</b>



3

NA  
OBJEDNÁVKU

### Bílé froté PARIS

100% bavlna, smyčky z česané bavlny, luxusní provedení.

	číslo	popis	bal.	Kč/ks
	138271	100x150 cm, osuška 550 g/m <sup>2</sup>	1	<b>225,00</b>
3	138272	70x140 cm, osuška 550 g/m <sup>2</sup>	1	<b>145,00</b>
	138273	50x100 cm, ručník 550 g/m <sup>2</sup>	1	<b>74,00</b>
	118229	50x75 cm, předložka bílá, 750 g/m <sup>2</sup>	1	<b>73,00</b>



4

5

NA  
OBJEDNÁVKU

### Bílé froté TOSCANA

100% bavlna twisted piles - dvojitá stočená smyčka. Dvojitě prošitý okraj, kanta tvořena vynecháním smyčky. Vzor kanty - čtyři pruhy na kratších stranách.

	číslo	popis	bal.	Kč/ks
4	119348	50x100 cm, ručník 470 g/m <sup>2</sup>	1	<b>62,00</b>
5	119349	70x140 cm, osuška 470 g/m <sup>2</sup>	1	<b>122,00</b>
	120117	100x150 cm, osuška 470 g/m <sup>2</sup>	1	<b>190,00</b>



6

**TIP**

Možnost také  
výšivky loga.

NA  
OBJEDNÁVKU

### Froté s vetkaným logem hotelu

100% bavlna, twisted piles – dvojitá stočená smyčka. Prošíтый okraj. Logo tvořeno plasticky vynecháním smyček. Minimální počet 200 ks od položky. Dodací lhůta 2 měsíce od podpisu smlouvy. Ceny se kalkulují individuálně.

	popis
6	50x100 cm, ručník 450 g/m <sup>2</sup>
	70x140 cm, osuška 450 g/m <sup>2</sup>
	50x100 cm, ručník 500 g/m <sup>2</sup>
	70x140 cm, osuška 500 g/m <sup>2</sup>



**TIP**

V případě zájmu o barevné froté se obraťte na naše pracovníky.



1

NA  
OBJEDNÁVKU**Froté župan bílý**430 g/m<sup>2</sup>, 100% bavlna. Možnost i jiných velikostí.

	číslo	popis	Kč/ks
1	119663	s límcem L	445,00
	118230	s límcem XL	445,00



2

**Froté župan HAVANA**400 g/m<sup>2</sup>, 100% bavlna.

	číslo	popis	Kč/ks
2	161176	s límcem XL	330,00



3

NA  
OBJEDNÁVKU**Froté župan LUXUS LIGHT XL**290 g/m<sup>2</sup>, 100% bavlna + 100 % PE - 2 vrstvy.

	číslo	popis	Kč/ks
3	149903	LUXUS LIGHT XL	596,00



4

NA  
OBJEDNÁVKU**Froté župan KIMONO XL**350 g/m<sup>2</sup>, froté, 100% bavlna.

	číslo	popis	Kč/ks
4	141090	bílý XL KIMONO	422,00



5

6

**Pantofle**

Jednorázové.

	číslo	popis	Kč/ks
5	120249	otevřené bílé 28 cm Hotel	18,00
6	120250	zavřené bílé 28 cm Hotel	18,00
	133818	otevřené bílé XXL 30 cm Hotel	20,00
	132945	otevřené bílé 28 cm Light	15,00
	132946	zavřené bílé 28 cm Light	15,00
	134346	zavřené bílé Wellness	12,00

**PANTOFLE  
LOGOVANÉ POTISKEM**již od  
400 ksPotisk pantoflí  
1 barvou.Více informací o cenách a dodávkách  
logovaných pantoflí u našich pracovníků.



## Textilní zástěry

	číslo	popis	Kč/ks
	132420	36x90 cm černá krátká pro servírky, s kapsou	135,00
	71880	50x90 cm bílá kuchařská	123,00
	132421	50x90 cm černá kuchařská s kapsou	138,00
	132422	50x90 cm vínová kuchařská s kapsou	205,00
1	71879	80x90 cm bílá kuchařská	158,00
	71868	80x90 cm černá kuchařská	185,00
	71866	80x90 cm vínová kuchařská	185,00
	71878	100x90 cm bílá s lacem	185,00
	132424	100x90 cm černá s lacem a kapsou	238,00
	132425	100x90 cm vínová s lacem a kapsou	238,00
	71881	80x90 cm černá čišnická s průrhemem	200,00



**GREIFF**  
SINCE 1802  
www.greiff.de

Na objednávku nabízíme široký sortiment uniforem a speciálního oblečení pro hotely a restaurace od německé firmy Greiff. O možnostech a podmínkách objednání se informujte u našich pracovníků.

V případě zájmu zašleme kompletní katalogy.



## Textilní utěrky SVING

Savé, pevné. Mix barev.

	číslo	popis	balení	Kč/ks
2	73069	50x65 cm SVING	10	33,00



## Textilní utěrky

Savé, pevné.

	číslo	popis	balení	Kč/ks
3	73063	50x65 cm pruhy	10	35,00
4	151527	50x77 cm, 225 g/m <sup>2</sup>	1	20,00



## Chňapka s magnetem

	číslo	popis	Kč/ks
5	71903	bavlněná	25,00



## Chňapka s magnetem

	číslo	popis	Kč/ks
6	73396	teflonová	26,00





## PAPÍROVÝ PROGRAM

Toaletní papíry	232 - 233
Papírové role, papírové ručníky	234
Kosmetické ubrousky, papírové utěrky	235
WC doplňky, hygienické sáčky	236
Osvěžovače, dezinfekce	237
Zásobníky SATININO BY WEPA	238 - 241
Zásobníky LUCART	242 - 247
Zásobníky TORK	248 - 256
Zásobníky na ubrousky	257 - 260
Ubrousky	261 - 263
Prostírání	263
Rozetky, ubrusy, rautové sukně	264



### Zásobníky na JUMBO role

číslo	popis	balení	Kč/ks
1	72874 na Jumbo do 300 mm / nerez	1	1 400,00
	120148 na Jumbo do 250 mm / nerez s plast. zámkem	1	681,00
	72873 na Jumbo do 200 mm / nerez s plast. zámkem	1	591,00



### Toaletní papír JUMBO role

1 vrstvý, šedý



číslo	popis	balení	Kč/ks
2	120101 1 vrstvý šedý, Ø 280 mm, 331 m	6	28,00
	120100 1 vrstvý šedý, Ø 230 mm, 223 m	6	19,60
	120099 1 vrstvý šedý, Ø 190 mm, 154 m	6	13,50



### Toaletní papír JUMBO role ECONATURAL 2 vrstvý



číslo	popis	balení	Kč/ks
	165888 2 vrstvý, 180 m / 725 útržků útržek 8,9 x 24 cm	12	29,90
3	148711 2 vrstvý, 350 m / 1458 útržků útržek 8,9 x 24 cm	6	62,00



29<sup>00</sup>

Kč/ks  
JUMBO role  
126649



### Toaletní papír JUMBO role

2 vrstvý, bílý



číslo	popis	balení	Kč/ks
4	126649 2 vrstvý, 150 m / 600 útržků útržek 9,2 x 25 cm, Ø 180 mm	12	29,00
	126650 2 vrstvý, 380 m / 1520 útržků útržek 9,2 x 25 cm, Ø 260 mm	6	69,00



1

### Toaletní papír

1 vrstvý, šedý



číslo	popis	balení	Kč/bal.
1	121510 EKO MINI šedý, 1 vrstvý, š. 10 cm, návin 30 m	8	24,50



2

### Toaletní papír

3 vrstvý, bílý



číslo	popis	balení	Kč/bal.
2	140137 Prestige, 3 vrstvý bílý, š. 9,5 cm, 250 útržků, návin 27 m	8	59,60
	145069 Prestige, 3 vrstvý bílý š. 9,5 cm, 150 útržků, návin 18 m	8	38,90



3

### Toaletní papír

2 vrstvý, bílý



číslo	popis	balení	Kč/bal.
3	123430 Prestige, 2 vrstvý š. 9,5 cm, 180 útržků, návin 19,8 m	8	27,00 3,37/ks
	136057 Prestige, 2 vrstvý š. 9,5 cm, 480 útržků, návin 52 m	15 x 4	40,30 10,08/ks
	140136 Prestige, 2 vrstvý š. 9,5 cm, 250 útržků, návin 27 m	8	40,50 5,06/ks



4

### Toaletní papír

4 vrstvý, bílý



číslo	popis	balení	Kč/bal.
4	140138 4 vrstvý, bílý, 150 útržků, Smart, š. 9,5 cm, návin 19,5 m	8	58,90



5



6

### Toaletní papír ECONATURAL

2 vrstvý



číslo	popis	balení	Kč/bal.
5	151917 2 vrstvý, 200 útržků, návin 22 m	12	49,90
6	151918 2 vrstvý, 250 útržků, návin 27,5 m	8	43,50



### Zásobník na skládané ručníky

číslo	popis	balení	Kč/ks
1	zásobník univerzální velký nerez s plast. zámkem	1	690,00



### Ručníky ZZ skládání

číslo	popis	balení	Kč/bal.
2	166786 1 vrstvé 25 x 23 cm, šedé	5000	299,00
3	166787 1 vrstvé 25 x 23 cm, zelené	5000	299,00
4	166789 1 vrstvé 25 x 23 cm, bílé	5000	320,00
	156253 2 vrstvé 24 x 22 cm, bílé	4000	407,00
	119653 2 vrstvé 25 x 23 cm, bílé	3200	430,00



číslo	popis	balení	Kč/bal.
5	151919 2 vrstvé 22,5 x 24 cm EcoNatural	3000	415,00
	155124 2 vrstvé 21 x 25,3 cm EcoNatural	3800	510,00



### Zásobník na role

Na role s vnitřním odvíjením.

číslo	popis	balení	Kč/ks
6	145001 zásobník na role	1	290,00

od 30<sup>90</sup>  
role s vnitřním odvíjením



71<sup>00</sup> Kč/ks  
role MIDI  
1 vrstvá  
275 m  
141368

69<sup>00</sup> Kč/ks  
role MIDI  
2 vrstvá  
138 m  
395 útržků  
140135

### Role MIDI s vnitřním odvíjením

číslo	popis	balení	Kč/ks
7	141368 1 vrstvá /275 m, bílá	6	71,00
	140135 2 vrstvá /138 m, bílá, 395 útržků	6	69,00

### Role MINI s vnitřním odvíjením

číslo	popis	balení	Kč/ks
	135300 1 vrstvá /120 m, bílá, 314 útržků	12	30,70
	141281 2 vrstvá /68 m, bílá, 195 útržků	12	30,50

**13<sup>90</sup>**  
Kosmetické ubrousky 119376

**ECO**

**EU Ecolabel**

**Kosmetické ubrousky**



	číslo	popis	balení	Kč/bal.
1	119376	2 vrstvé, bílé - super soft	100	<b>13,90</b>
2	151920	2 vrstvé EcoNatural	100	<b>15,50</b>



**Zásobník na kosmetické ubrousky**

	číslo	popis	balení	Kč/ks
3	73372	zásobník bílý	1	<b>189,00</b>
4	73373	zásobník chrom	1	<b>399,00</b>

Vynikající pro opakované použití bez roztržení.

**Utěrky z netkané textilie**

W1, W2, W3



	číslo	popis	balení	Kč/ks
5	140598	1 vrstvé Premium Long-Lasting, bílé, ø 25 cm, 114 m, 300 útržků 38,5 x 42 cm	1	<b>1 090,00</b>

Supersoft, vysoce savé a nelepivé. 100% celulóza.

**Kapesníky**

Bílé, 4 vrstvé



	číslo	popis	balení	Kč/ks
6	162846	10 kapesníků, 21 x 21 cm	15	<b>2,70</b>

**Kuchyňské utěrky 2 vrstvé**

Prestige, bílé



	číslo	popis	balení	Kč/bal.
7	166788	50 útr. 23 x 22 cm / 2 role	1	<b>15,90</b>

**TIP**  
Velmi dlouhý návin.

**Průmyslové utěrky**

S dlouhým návinem.



	číslo	popis	balení	Kč/ks
8	140133	utěrky papírové modré 175 m 3 vrstvé, 500 útržků, 24 x 35 cm	2	<b>129,90</b>
9	140134	2 vrstvé 525 m, 1500 útržků útržek 24 x 35 cm	2	<b>268,00</b>



1



2

## INFO

Mikrotenové sáčky na dámské hygienické potřeby. Sáčky jsou složeny v krabičce a snadno se vytahují.

Krabičku je možné vložit do zásobníku na hygienické sáčky připevněného na zdi na toaletě a sáčky jsou tak vždy po ruce.



3



4

## Sáčky hygienické a zásobník

	číslo	popis	balení	Kč/ks
1	73370	zásobník bílý	1	84,00
2	73371	zásobník chromový	1	118,00
3	110543	sáčky PE v krabičce *	30	12,50
4	72516	sáčky papírové 11+5,5 x 28 cm	100	30,30

\* Vhodné jako náplň do zásobníku 73370 a 73371.



## INFO



5

- Hygienická papírová sedátka na WC pro zajištění hygieny.

- Jednorázové použití minimalizuje riziko přenosu bakterií.

- Splachovatelné, žádný odpad.

## Klozetky / potah na WC mísy

	číslo	popis	balení	Kč/bal.
5	72858	jednorázové, hygienické	200	207,00



6

## Pásky „dezinfikováno“ na WC mísy

	číslo	popis	balení	Kč/bal.
6	110924	informativní, neutral	100	80,00

## TIP

Když funkčnost je stejně důležitá jako design a vzhled, je tu pro Vás - Tork Image Design™ od značky Tork® společnosti ESSITY.

Vhodné doplnění ucelené řady hygienických zásobníků TORK.

NA  
OBJEDNÁVKU



7

## Odpadkový koš

Kov/plast. Lze doplnit o víko pro zajištění maximální hygieny. Odpadkový koš lze upevnit na zeď.

	číslo	popis	balení	Kč/ks
7	150939	koš 50 l, 39,5 x 61,4 x 25,3 cm, (bez víka)	1	3 154,00
8	150940	víko	1	466,00

**TIP** Vysoce účinný dezinfekční čistič na čištění záchodového prkénka.

Vhodné doplnění ucelené řady hygienických zásobníků TORK.



NA  
OBJEDNÁVKU

NA  
OBJEDNÁVKU

### Dezinfekce - čistič WC sedátek

Dávkovač na dezinfekční čistič na WC sedátka 475 ml.

	číslo	popis	balení	Kč/ks
1	140619	zásobník Mini bílý	1	413,00
2	140620	zásobník Mini černý	1	413,00
3	142797	dezinfekční čistič 475 ml	8	114,00



NA  
OBJEDNÁVKU



### Skládané utěrky a zásobník

W4

	číslo	popis	balení	Kč/ks
4	141845	zásobník na skládané utěrky W4	1	765,00
5	155511	utěrky bílé, 35,5 x 42,8 cm, 80 ks	1	335,00



### Osvěžovač vzduchu

Dávkovač na osvěžovač vzduchu elektronický a náplň 75 ml.

	číslo	popis	balení	Kč/ks
6	141535	dávkovač elektronický	1	1 084,00
7	141482	Clean Sense 75 ml	1	92,00
	141478	Kilimanjaro Aero 75 ml	1	92,00
	141479	Odour Neutraliser 75 ml	1	92,00
	141481	Reflections 75 ml	1	92,00



NA  
OBJEDNÁVKU

### Osvěžovač vzduchu

Dávkovač na osvěžovač vzduchu elektronický a náplň 75 ml.

	číslo	popis	balení	Kč/ks
8	141528	dávkovač elektronický	1	1 049,00
9	141529	neutralizér zápachu 75 ml	1	139,00



**SYSTÉMOVÉ ZÁSOBNÍKY SATINO BY WEPA**





## Zásobník na papírové ručníky v roli Sensor a AutoCut

Automatické dávkování útržků.  
Šetří prostor. Snadná obsluha.



### Bezdotykový zásobník na papírové role

Sensor, na papírové role.

	číslo	popis	balení	Kč/ks	
	1	145009	sensor	1	490,00

### Zásobník na papírové role

AutoCut, na papírové role.

	číslo	popis	balení	Kč/ks	
	2	145010	AutoCut	1	490,00

## Univerzální zásobník na papírové ručníky

Na ručníky skládání Z/C/V/W.  
Čistý design, šetří prostor.  
Ekonomické řešení.



### Zásobník

Na ručníky se skládáním Z / C / V / W.

	číslo	popis	balení	Kč/ks	
	4	145007	velký	1	290,00
	5	145008	malý	1	190,00

## Papírové role do zásobníku



### Papírová role z celulózy

Průměr 19 cm, 21 g/m<sup>2</sup>.



	číslo	popis	vrstvy	návin	balení	Kč/ks	
	3	145182	bílá, celulóza	2	150 m	6	100,00

### Papírová role

Bez perforace.



	číslo	popis	vrstvy	návin	balení	Kč/ks	
		166025	bílá	2	150 m	6	97,00

## Ručníky ZZ skládání



Ručníky se používají bez nutnosti odtrhávání a zásobníkem jsou dávkovány vždy po jednom kuse. Zároveň je hned připraven další ručník k odebrání. Ideální pro využití ve veřejných sociálních zařízeních - restauracích, hotelech, na čerpacích stanicích, apod.



### Ručníky ZZ skládání



	číslo	popis	balení	Kč/bal.	
	6	166786	1 vrstvé, 25 x 23 cm, šedé	5000	299,00
	7	166787	1 vrstvé, 25 x 23 cm, zelené	5000	299,00
	8	166789	1 vrstvé, 25x23 cm, bílé	4000	320,00

### Ručníky ZZ skládání



	číslo	popis	balení	Kč/bal.	
	9	119653	2 vrstvé, 25 x 23 cm, bílé, Comfort	3200	430,00

Možnost dotovaných zásobníků.

## Zásobník na papírové role s vnitřním odvíjením

Šetří prostor. Ekonomické řešení.



1

### Manuální zásobník na papírové role

Na role s vnitřním odvíjením.

číslo	popis	balení	Kč/ks
1	145001 velký manuální	1	290,00

## Papírové role do zásobníku s vnitřním odvíjením



2

### Role s vnitřním odvíjením MINI



číslo	popis	vrstvy	návin	útrž.	balení	Kč/ks
2	135300 mini role bílá	1	120 m	314	12	30,70
	141281 mini role bílá	2	68 m	195	12	30,50

### Role s vnitřním odvíjením MIDI



číslo	popis	vrstvy	návin	útrž.	balení	Kč/ks
	141368 midi role bílá	1	275 m	-	6	71,00
	140135 midi role bílá	2	138 m	395	6	69,00

## Zásobník na skládaný toaletní papír



3

### Zásobník na skládaný toaletní papír

číslo	popis	balení	Kč/ks
3	162855 manuální	1	199,00

## Skládaný toaletní papír do zásobníku



4

### Toaletní papír skládaný

Velikost útržku 10,5 x 20,5 cm

číslo	popis	vrstvy	útržky	balení	Kč/bal
4	162847 skládaný	2	225 ks / balíček	40x225	515,00

## Zásobník na mýdlo



5

6

### Zásobník na mýdlo pěnové/tekuté

číslo	popis	balení	Kč/ks
5	145002 bezdotykový - sensor	1	490,00
6	145003 manuální	1	190,00

## Mýdlo do zásobníku



7

8

### Mýdlo do zásobníku - tekuté

číslo	popis	balení	Kč/ks
7	145012 1 l = 660 dávek	6	178,00

### Mýdlo do zásobníku - pěnové

číslo	popis	balení	Kč/ks
8	145011 700 ml = 1 750 dávek	6	158,00

Možnost dotovaných zásobníků.

## Zásobník na toaletní papír Jumbo s vnitřním odvíjením

Ekonomické řešení.  
Vhodné do frekventovaných prostorů.  
Úsporné dávkování po útržcích.



**290<sup>00</sup>**  
Kč/ks  
Zásobník  
na JUMBO role  
153846

1

### Zásobník na toaletní papír Jumbo

	číslo	popis	balení	Kč/ks
1	153846	velký	1	<b>290,00</b>

## Toaletní papír JUMBO s vnitřním odvíjením

**satino** comfort

**49<sup>00</sup>**

Kč/ks  
JUMBO role  
153845



2

### Toaletní papír JUMBO role

Se středovým odvíjením. Rozměr útržku 108 x 250 mm.



	číslo	popis	vrstvy	návin	útrž.	balení	Kč/ks
2	153845	velká role, bílá	2	180 m	720	12	<b>49,00</b>

## Zásobník na toaletní papír JUMBO



3

4

### Zásobník na toaletní papír JUMBO

	číslo	popis	balení	Kč/ks
3	145004	velký	1	<b>290,00</b>
4	145005	malý	1	<b>190,00</b>

## Toaletní papír JUMBO

**satino** comfort



5

### Toaletní papír JUMBO role

Rozměr útržku 95 x 250 mm.



	číslo	popis	vrstvy	návin	útrž.	balení	Kč/ks
5	126650	velká role, bílá	2	380 m	1 520	6	<b>69,00</b>
	126649	malá role, bílá	2	150 m	600	12	<b>29,00</b>

## Zásobník na 2 role toaletního papíru

Ekonomické řešení.  
Vhodné pro menší prostory.



6

### Zásobník na toaletní papír

Na dvě role.

	číslo	popis	balení	Kč/ks
6	145006	zásobník na dvě role	1	<b>290,00</b>

## Toaletní papír

**satino** prestige



7

### Toaletní papír Prestige/Sammy

Klasický, bílý.



	číslo	popis	vrstvy	návin	útrž.	balení	Kč/bal.
7	123430	Prestige/Sammy	2	19,8 m	180	8	<b>27,00</b>

Možnost dotovaných zásobníků.

# CERTIFICATE OF ENVIRONMENTAL SAVING

## SVING

WITH REFERENCE TO YOUR FIBERPACK® PRODUCTS PURCHASED IN 2019,  
YOU HELP LUCART TO:



**RECOVER 2 632 088**  
post-consumer beverage cartons  
(1 liter brick average)\*.



**SAVE 1051 TREES**  
of average dimension\*\*.



**AVOID**  
68 848.2 Kg  
of CO<sub>2</sub>.\*\*\*



Products made in Fiberpack®, cellulose fibres recycled from beverage cartons.  
Sources: \*Considering cartons per 1 litre beverage. \*\* United Nations Environment Programme, Report 2011: Towards a Green Economy. \*\*\* European Union Life Cycle Database (ELCD)



## SYSTÉMOVÉ ZÁSOBNÍKY LUCART



## Zásobník L-ONE MAXI na papírové role s vnitřním odvíjením

Úsporné dávkování po útržcích. Uzamykatelný.



1

### Zásobník na papírové role

číslo	popis	balení	Kč/ks
1	zásobník L-ONE MAXI	1	540,00

## Papírové role do zásobníku s vnitřním odvíjením



2



3



### Role do zásobníku L-ONE MAXI

Bílá, s vnitřním odvíjením.



	číslo	popis	vrstvy	návin	útrž.	balení	Kč/ks
2	147351	MAXI - bílá	1	300 m	900	6	84,00
	147349	MAXI - bílá*	2	158 m	450	6	99,00

\*100% celulóza

### Role do zásobníku L-ONE MAXI

EcoNatural, s vnitřním odvíjením.



	číslo	popis	vrstvy	návin	útrž.	balení	Kč/ks
3	144849	EcoNatural	2	158 m	450	6	76,00

## Zásobník L-ONE MINI na toaletní papír s vnitřním odvíjením

Úsporné dávkování po útržcích. Uzamykatelný.



4

### Zásobník na toaletní papír

číslo	popis	balení	Kč/ks
4	zásobník L-ONE MINI	1	400,00

## Toaletní papíry do zásobníku s vnitřním odvíjením



5



6



### Toaletní papír do zásobníku L-ONE MINI

Bílý, s vnitřním odvíjením.



	číslo	popis	vrstvy	návin	útrž.	balení	Kč/ks
5	147350	MINI - bílá*	2	180 m	900	12	84,00

\*100% celulóza

### Toaletní papír do zásobníku L-ONE MINI

EcoNatural, s vnitřním odvíjením.



	číslo	popis	vrstvy	návin	útrž.	balení	Kč/ks
6	144851	EcoNatural	2	180 m	900	12	67,00

Možnost dotovaných zásobníků.

## Zásobník Identity na papírové ručníky

Snižuje vaše náklady díky kontrolovanému dávkování. Možnost použití náplně s EcoNatural papírem - ekologicky šetrný.



### Zásobník na papírové role

Manuální

	číslo	popis	balení	Kč/ks
1	151798	bílý	1	350,00
2	151799	černý	1	350,00

## Papírové role do zásobníku Identity



### Papírové role do zásobníku Identity



	číslo	popis	vrstvy	návin	balení	Kč/ks
3	151806	EcoNatural Identity	2	155 m	6	135,00

## Zásobník Identity na toaletní papír Jumbo

Snižuje vaše náklady díky kontrolovanému dávkování. Možnost použití náplně s EcoNatural papírem - ekologicky šetrný



## Toaletní papír do zásobníku Identity



### Toaletní papír Jumbo do zásobníku Identity



	číslo	popis	vrstvy	návin	balení	Kč/ks
6	151809	Jumbo EcoNatural	2	202 m	12	60,00

### Zásobník na toaletní papír Jumbo

Manuální

	číslo	popis	balení	Kč/ks
4	151800	bílý	1	300,00
5	151801	černý	1	300,00

## Zásobník Identity na mýdlo - pěnové

Garance hygieny díky uzavřeným náplním a omyvatelnosti všech částí zásobníku. Snadná obsluha, snadná výměna náplní.



### Zásobník na pěnové mýdlo

Manuální.

	číslo	popis	balení	Kč/ks
1	151804	bílý	1	300,00
2	151805	černý	1	300,00

## Pěnové mýdlo do zásobníku



3

### Mýdlo do zásobníku Identity - pěnové

	číslo	popis	balení	Kč/ks
3	151812	800 ml / 2000 dávek	6	195,00

## Zásobník Identity na mýdlo - sprejové

Garance hygieny díky uzavřeným náplním a omyvatelnosti všech částí zásobníku. Snadná obsluha, snadná výměna náplní.



### Zásobník na sprejové mýdlo

Manuální.

	číslo	popis	balení	Kč/ks
4	151802	bílý	1	300,00
5	151803	černý	1	300,00

## Sprejové mýdlo do zásobníku



6

### Mýdlo do zásobníku Identity - sprejové

	číslo	popis	balení	Kč/ks
6	151813	800 ml / 4000 dávek	6	195,00

## Zásobník AL.PE na papírové ručníky

Snižuje vaše náklady díky kontrolovanému dávkování. Uzamykatelný.



1

### Zásobník na papírové ručníky Manuální

číslo	popis	balení	Kč/ks
1	160892 černý	1	653,00

## Papírový ručník do zásobníku AL.PE



2

### Papírové ručníky 210 útržků



číslo	popis	balení	Kč/bal.
2	155124 2vrstvé 21 x 25,3 cm EcoNatural	3800	510,00



3

**NOVÉ**

### Zásobník na toaletní papír JUMBO Manuální

číslo	popis	balení	Kč/ks
3	165003 černý	1	619,00



4

### Toaletní papír JUMBO role ECONATURAL 2 vrstvý



číslo	popis	balení	Kč/ks
165888	2 vrstvý, 180 m / 725 útržků útržek 8,9 x 24 cm	12	29,90
4	148711 2 vrstvý, 350 m / 1458 útržků útržek 8,9 x 24 cm	6	62,00



5

### Odpadkový koš AL.PE

číslo	popis	balení	Kč/ks
5	160890 černý, 23 l	1	608,00



## Zásobník AL.PE na toaletní papír skládaný

Snižuje vaše náklady díky kontrolovanému dávkování. Uzamykatelný.



6

## Zásobník na skládaný toaletní papír

Manuální

číslo	popis	balení	Kč/ks
6 160888	černý	1	448,00

## Skládaný toaletní papír do zásobníku AL.PE



6

## Toaletní papír skládaný

210 útržků



číslo	popis	balení	Kč/bal.
2 160891	2 vrstvy 10,5 x 22 cm EcoNatural	40 x 210 (8400 útržků)	637,00

## Zásobník AL.PE na tekuté mýdlo

Dolévací zásobník na běžné tekuté mýdlo. Snadná obsluha. Uzamykatelný.



7

## Zásobník na mýdlo

Manuální.

číslo	popis	balení	Kč/ks
7 160889	černý	1	579,00



8

## Tekuté mýdlo do zásobníku s provitaminem B5

17<sup>80</sup>  
Kč/litr

číslo	popis	balení	Kč/ks
8 125942	CLASSIC 5 l	1	89,00



**SYSTÉMOVÉ ZÁSOBNÍKY TORK**



## Zásobník Image Design na papírové ručníky

Zásobník není nutné otevírat pro kontrolu stavu náplně. Čisté linky a hladký povrch, na kterém nejsou vidět otisky prstů.



NA  
OBJEDNÁVKU

NA  
OBJEDNÁVKU

### Zásobník Tork Xpress®

H2, nerezový, manuální

	číslo	popis	balení	Kč/ks	
	1	150944	Multifold H2	1	1 740,00
	2	150945	Countertop	1	1 170,00

## Papírové ručníky



Velký jemný a měkký papírový ručník poskytující pocit vysoké kvality. Atraktivní dekorativní potisk lístků: cílem je vytvořit skvělý dojem.



### Papírové ručníky

H2, bílé



	číslo	popis	vrstvy	útrž.	útr./cm	bal.	Kč/ks	
	144567	Premium extra soft	2	100	21,2 x34	21	49,00	
	3	141622	Premium	2	110	21,2x34	21	48,00
	4	145919	Advanced jemné*	2	136	21,2x34	21	48,90
	142646	Advanced bílé	2	180	21,5x25,5	21	55,00	

\* Na objednávku.

## Zásobník Image Design na papírové role

Ekonomické řešení.

Vhodné pro menší prostory.



NA  
OBJEDNÁVKU

### Zásobník Tork Matic®

H1, nerezový, sensorový

	číslo	popis	balení	Kč/ks	
	5	150934	s Intuition senzorem	1	5 220,00

## Papírové ručníky v roli



Velká kapacita: menší nároky na údržbu.

Snížená spotřeba a zvýšená hygiena.

Dekorační ražba s motivem listu - navržena pro skvělý dojem.



### Papírové role

H1

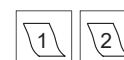

	číslo	popis	vrstvy	návin	útrž.	balení	Kč/ks	
	6	151384	Premium bílé	2	120 m	480	6	189,00
	7	140609	Advanced zelené	2	150 m	600	6	146,00
	8	140608	Universal bílé	1	280 m	1120	6	253,00
	142796	Roll soft bílé	2	150 m	600	6	169,00	

Možnost dotovaných zásobníků.

## Zásobník Image Design na toaletní papír Mini Jumbo

Extra tenký design zásobníku je nejlepší kombinací úhledného designu a úspory prostoru.



NA  
OBJEDNÁVKU

### Zásobník na toaletní papír Mini Jumbo T2, nerezový, manuální.

číslo	popis	balení	Kč/ks
1	150948 na Mini Jumbo	1	1 369,00

## Toaletní papír Mini Jumbo



Tork Mini Jumbo systém vyniká časovou efektivitou a nižšími náklady a nabízí mnohem větší objem toaletního papíru než standardní role. Je vhodný pro provozovny se střední až vysokou návštěvností.



### Toaletní papír do zásobníku Mini Jumbo T2, bílý.



číslo	popis	vrstvy	návin	balení	Kč/ks
2	142781 mini Jumbo Premium	2	170 m	12	78,90
3	141623 mini Jumbo	2	170 m	12	49,00
	151102 mini Jumbo	3	120 m	12	94,00

## Zásobník Image Design na pěnové mýdlo

Elegantní design. Ekonomické řešení. Snadné dávkování.



### Zásobník na mýdlo pěnové S4, nerezový.

NA  
OBJEDNÁVKU

číslo	popis	balení	Kč/ks
4	150946 s Intuition senzorem	1	1 990,00
5	150947 manuální	1	1 008,00

## Pěnové mýdlo



Poskytuje péči pro všechny typy pokožky. Mýdlo má svěží vůni a obsahuje hydratační a vyživující složky.



### Mýdlo do zásobníku - pěnové S4

číslo	popis	balení	Kč/ks
6	140601 extra jemné, 1 l = 2 500 dávek	1	215,00
7	141615 jemné 1 l = 2 500 dávek	1	202,00

Možnost dotovaných zásobníků.



## Zásobník na papírové role se středovým odvíjením

Snadná manipulace jednou rukou.



### Zásobník na papírové role M2 - na role se středovým odvíjením.

NA  
OBJEDNÁVKU

	číslo	popis	balení	Kč/ks
1	140602	bílý	1	965,00
2	140603	černý	1	965,00

## Papírové ručníky



Víceúčelová Tork papírová utěrka je ideální pro lehčí úkoly spojené s utíráním rukou. Tuto papírovou utěrku lze použít v Tork® zásobníku na role se středovým odvíjením, který představuje mnohostranné řešení s vysokou kapacitou pro profesionální prostředí, kde je zapotřebí utírání rukou i povrchů.



### Papírové role do zásobníku

M2 - se středovým odvíjením, Ø 19 cm, modrá

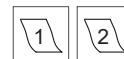

	číslo	popis	vrstvy	návin	balení	Kč/ks
3	140604	Wiper, modrá	1	320 m	6	156,00
4	140605	Wiper, modrá, 450 útr.	2	157,5 m	6	146,00

## Doplňky Image Design

Jednotný vzhled, luxusní.

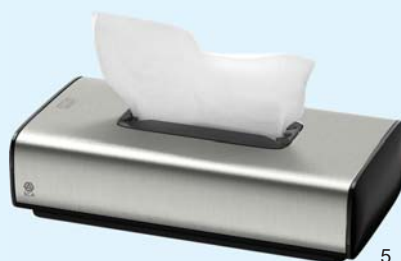

### Zásobník

F1 na kosmetické ubrousky.

NA  
OBJEDNÁVKU

	číslo	popis	Kč/ks
5	150949	zásobník	542,00

Na běžné kosmetické ubrousky, strana 229.



Odpadkový koš lze upevnit na zeď.

### Odpadkový koš

Kov/plast. Lze doplnit o víko pro zajištění maximální hygieny.

NA  
OBJEDNÁVKU

	číslo	popis	balení	Kč/ks
6	150939	koš 50 l, 39,5 x 61,4 x 25,3 cm (bez víka)	1	3 154,00
7	150940	víko	1	466,00

Možnost dotovaných zásobníků.

## Zásobník na papírové role Tork Reflex™

Na role se středovým odvíjením.  
Jednoduchý a ekonomický - dávkuje  
po jednom útržku - nižší spotřeba papíru.



1



2

### Tork Reflex™ MIDI M4

NA  
OBJEDNÁVKU

	číslo	popis	balení	Kč/ks
1	161456	MIDI tyrkys	1	875,00
2	161457	MIDI bílý	1	869,00

## Papírové role MIDI se středovým odvíjením



Dávkování po jednom útržku – snižuje spotřebu až o 37 %.  
Zvlášť vhodná k čištění skla – na povrchu nezanechává žádné  
stopy. SmartCore® vyjímání dutinky – pro rychlé a snadné dopl-  
ňování.



3

### Papírové role se středovým odvíjením MIDI

M4, bílá.



	číslo	rozměr	vrstvy	návin	útrž.	balení	Kč/ks
role MIDI							
3	73000	20 x 35 cm	1	300 m	857	6	123,00
role MIDI							
	108555	21 x 35 cm	2	157,5 m	450	6	152,00



4



Ideální řešení pro utírání  
povrchů i rukou pro  
profesionální prostředí,  
kde se pracovníci často  
přesouvají z místa na místo.

### Tork Reflex™ MIDI M4

NA  
OBJEDNÁVKU

	číslo	popis	balení	Kč/ks
4	161458	MIDI přenosný	1	699,00



5

6

### Tork Reflex™ MINI M3

NA  
OBJEDNÁVKU

	číslo	popis	balení	Kč/ks
5	161454	MINI tyrkys	1	735,00
6	161455	MINI bílý	1	735,00

## Papírové role MINI se středovým odvíjením



7

### Papírové role se středovým odvíjením MINI

M3, bílá.



	číslo	rozměr	vrstvy	návin	útrž.	balení	Kč/ks
role MINI							
7	73002	20 x 35 cm	1	120 m	343	12	61,00
role MINI							
	85661	21 x 35 cm	2	70 m	200	9	80,00

Možnost dotovaných zásobníků.



## Zásobník na papírové role

Ekonomické řešení.  
Vhodné do frekventovaných prostorů.



1



2

### Zásobník Tork Matic®

H1

NA  
OBJEDNÁVKU

	číslo	popis	balení	Kč/ks
1	140621	bezdotykový	1	3 740,00
2	140607	manuální	1	2 087,00
3	150934	s Intuition senzorem	1	5 220,00

## Papírové ručníky v roli



Velká kapacita: menší nároky na údržbu.  
Snížená spotřeba a zvýšená hygiena.  
Dekorační ražba s motivem listu: navržena pro skvělý dojem.



4



5



6

## Papírové role do zásobníku

H1



	číslo	popis	vrstvy	návin	útrž.	balení	Kč/ks
4	151384	Premium bílé	2	120 m	480	6	189,00
5	140609	Advanced zelené	2	150 m	600	6	146,00
6	140608	Universal bílé	1	280 m	1120	6	253,00
	142796	Roll soft bílé	2	150 m	600	6	169,00



3

Možnost dotovaných zásobníků.



## Zásobník SmartOne® na toaletní papír



### Zásobník Tork SmartOne®

T8, manuální.

	číslo	popis	balení	Kč/ks
1	150935	bílý	1	685,00
2	150936	černý	1	685,00
3	125871	nerezový*	1	1 370,00

\* Na objednávku.

## Toaletní papír Tork SmartOne®



### Toaletní papír

T8, bílý, š. 13 cm.



	číslo	popis	vrstvy	návin	útrž.	balení	Kč/ks
4	125056	SmartOne®	2	207 m	1150	6	105,00



## Zásobník na toaletní papír skládáný - Tork Folded

Dávkování po jednotlivých útržcích.

Na skládaný toaletní papír.

Úzký design šetří místo.



### Zásobník na skládaný toaletní papír, T3, manuální.

NA  
OBJEDNÁVKU

	číslo	popis	balení	Kč/ks
5	145380	bílý	1	515,00
6	141398	černý	1	515,00

## Skládaný toaletní papír



Systém Tork Folded toaletní papír nabízí hygienické dávkování po jednotlivých útržcích - omezuje plýtvání a snižuje náklady na údržbu.



### Toaletní papír skládaný

T3, 11x19 cm.



	číslo	popis	vrstvy	útržky	balení	Kč/ks
7	140597	Advanced	2	242 ks / balíček	36	25,20
8	146073	Premium	2	252 ks / balíček	30	29,90

Možnost dotovaných zásobníků.



## Zásobník SmartOne® Mini na toaletní papír

Dávkuje po jednom útržku - menší spotřeba papíru. Velká kapacita zásobníku, méně časté doplňování.



1



2

NA  
OBJEDNÁVKU

### Zásobník Tork SmartOne® Mini

T9, manuální

číslo	popis	balení	Kč/ks
1	150937 bílý	1	582,00
2	150938 černý	1	582,00



4



5

NA  
OBJEDNÁVKU

### Zásobník Tork SmartOne® Twin Mini

T9, manuální

číslo	popis	balení	Kč/ks
4	151104 bílý	1	993,00
5	151105 černý	1	993,00

## Toaletní papír SmartOne® Mini



3



### Toaletní papír do zásobníku Mini

T9, bílý, š. 13 cm



číslo	popis	vrstvy	návin	útrž	balení	Kč/ks
3	133930 SmartOne® Mini	2	111 m	620	12	63,50

SmartCore® dutinka – pro rychlé a snadné doplňování zásobníků. Šetří čas a snižuje náklady spojené s údržbou.



6



### Toaletní papír do zásobníku Twin Mini

T9, bílý, š. 13 cm



číslo	popis	vrstvy	návin	útrž	balení	Kč/ks
6	133930 SmartOne® Mini	2	111 m	620	12	63,50

Možnost dotovaných zásobníků.

## Zásobníky na mýdlo - tekuté, sprejové, pěnové

Extra tenký design zásobníku je nejlepší kombinací úhledného designu a úspory prostoru.



NA  
OBJEDNÁVKU

### Zásobník na mýdlo - tekuté

S1, manuální

číslo	popis	balení	Kč/ks
1	bílý 1 l	1	513,00
2	černý 1 l	1	513,00

## Mýdlo do zásobníku



### Mýdlo do zásobníku - tekuté

S1

číslo	popis	balení	Kč/ks
3	luxusní jemné, 1 l = 1000 dávek	1	125,00
4	jemné, 1 l = 1000 dávek Premium	1	103,00



NA  
OBJEDNÁVKU

### Zásobník Mini na mýdlo - tekuté

S2, manuální

číslo	popis	balení	Kč/ks
5	bílý 475 ml	1	413,00
6	černý 475 ml	1	413,00



### Mýdlo do zásobníku - tekuté

S2

číslo	popis	balení	Kč/ks
7	jemné, 475 ml = 475 dávek	1	69,00



### Zásobník na mýdlo - pěnové

S4, manuální

číslo	popis	balení	Kč/ks
8	bílý 1 l	1	610,00
9	černý 1 l	1	610,00



### Mýdlo do zásobníku - pěnové

S4

číslo	popis	balení	Kč/ks
10	extra jemné 1 l = 2 500 dávek	1	215,00
11	jemné 1 l = 2 500 dávek	1	202,00

Možnost dotovaných zásobníků.





## PAPÍROVÝ PROGRAM PRO STOLOVÁNÍ

## Zásobníky na skládané ubrousky

Hygienické řešení  
– vydává vždy pouze  
1 ubrousek.  
Nenáročný na prostor.

**NOVÉ**



**Zásobník na ubrousky Xpressnap Fit N14, stolní (12,1 x 14,3 x 32,6 cm)**

číslo	popis	balení	Kč/ks
1	166791 černý, pultový	1	50,00*

**NOVÉ**



**Zásobník na ubrousky Xpressnap Fit N14, stolní (11,3 x 17 x 14,1 cm)**

číslo	popis	balení	Kč/ks
2	166790 černý, stolní	1	50,00*

\*Cena je podmíněna odběrem ubrousků.

## Zásobníky na skládané ubrousky

Hygienické řešení  
– vydává vždy pouze  
1 ubrousek.  
Nenáročný na prostor.



**Zásobník na ubrousky Fastfold N2, stolní (13,1 x 10,1 x 14,7 cm)**

číslo	popis	balení	Kč/ks
5	141531 šedý, stolní	1	346,00

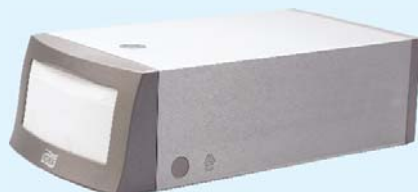

**Zásobník na ubrousky Counterfold N1, pultový (10,7 x 18,9 x 36,6 cm)**

číslo	popis	balení	Kč/ks
6	141533 šedý, pultový	1	1 180,00

## Ubrousky do zásobníku, skládané

Ubrousek plné velikosti složený tak, aby se vešel do zásobníku nenáročného na prostor. Displej AD-A-Glance® slouží jako reklamní plocha pro propagaci vašich produktů a oslovuje hosty. Zásobník je vyroben z odolných materiálů, které se snadno čistí a snižují čas potřebný na údržbu.

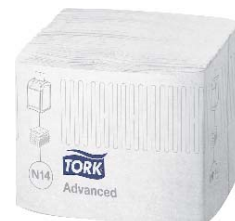

NA  
OBJEDNÁVKU

**Ubrousky do zásobníku N14, 21,3 x 16,5 cm**

**NOVÉ**



číslo	popis	vrstvy	útržky	balení	Kč/bal.
3	166792 bílé	2	6 x 720 ks	720	125,00
4	166793 natural	2	6 x 720 ks	720	125,00

Prodejní jednotka je karton. Karton obsahuje 4 320 ks.  
(baleno 6 x 720 ks). Cena za 1 ks / 0,17 Kč

## Ubrousky do zásobníku, skládané

Ideální pro restaurace s omezenou obsluhou, které nabízejí ubrousky na stolech a preferují ubrousky menších rozměrů. Snižuje spotřebu a nabízí pokaždé čistý a hygienický ubrousek.



NA  
OBJEDNÁVKU

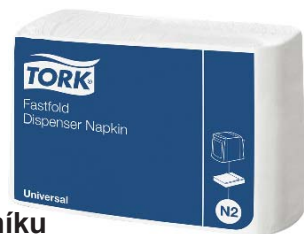

**Ubrousky do zásobníku N2, 24 x 30 cm**



číslo	popis	vrstvy	útržky	balení	Kč/bal.
7	157797 skládané, bílé	1	300 x 36 ks	10 800	1 450,00

Prodejní jednotka je karton. Karton obsahuje 10 800 ks.  
(baleno 300 x 36 ks). Cena za 1 ks / 0,13 Kč

NA  
OBJEDNÁVKU



**Ubrousky do zásobníku N1, 30 x 33 cm**



číslo	popis	vrstvy	útržky	balení	Kč/bal.
7	157798 skládané, bílé	1	300 x 24 ks	7 200	1 145,00

Prodejní jednotka je karton. Karton obsahuje 7 200 ks.  
(baleno 300 x 24 ks). Cena za 1 ks / 0,16 Kč.

## Zásobník na skládané ubrousky Tork Xpressnap®



## Ubrousky do zásobníku, skládané



Tork Xpressnap® zásobníky na ubrousky jsou ideální pro samoobslužné restaurace. Systém vám pomůže snížit spotřebu ubrousků o 25 % v porovnání s tradičními zásobníky na ubrousky.

Univerzální design, díky němuž lze zásobník umístit vertikálně či horizontálně, pro větší flexibilitu v případě omezeného prostoru na pultu. Lze namontovat na stěnu.

Okénko slouží jako reklamní plocha pro propagaci vašich produktů a oslovuje hosty.

Zásobník je vyrobený z odolných materiálů, které se snadno čistí a snižují čas potřebný na údržbu, a tudíž i mzdové náklady.

NA  
OBJEDNÁVKU

### Zásobník na ubrousky Tork Xpressnap®

N4, vysokokapacitní (62,2 x 23,5 x 23,5 cm)

číslo	popis	balení	Kč/ks
1	144900 šedý, vysokokapacitní	1	1 305,00
2	144898 černý, vysokokapacitní	1	1 305,00
3	144899 červený, vysokokapacitní	1	1 305,00

NA  
OBJEDNÁVKU

### Zásobník na ubrousky Tork Xpressnap®

N4, stolní (15,5 x 20,1 x 15 cm)

číslo	popis	balení	Kč/ks
4	144897 šedý, stolní	1	532,00
5	144895 černý, stolní	1	532,00
6	144896 červený, stolní	1	532,00

NA  
OBJEDNÁVKU

### Zásobník na ubrousky Tork Xpressnap®

N4, pultový (14,5 x 19,1 x 30,7 cm)

číslo	popis	balení	Kč/ks
7	144894 šedý, pultový	1	955,00
8	144892 černý, pultový	1	955,00
9	144893 červený, pultový	1	955,00



## Ubrousky do zásobníku

N 4 (21,6 x 33 cm)

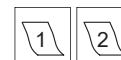

číslo	popis	vrstvy	balení	Kč/bal.
10	140614 bílé, 21,6 x 33 cm	1	1125	175,00
	141530 bílé, 21,6 x 33 cm	2	500	165,00
	140554 bílé, 21,6 x 16,5 cm	2	1000	165,00

Prodejní jednotka je karton.

## Zásobník na skládané ubrousky Interfold



### Zásobník na ubrousky L-ONE TABLE

číslo	popis	balení	Kč/ks
1	151921 černý stolní	1	250,00



### Zásobník na ubrousky L-ONE COUNTER

číslo	popis	balení	Kč/ks
2	151922 černý pultový	1	540,00



### Zásobník na ubrousky L-ONE COUNTER MOD

NA  
OBJEDNÁVKU

číslo	popis	balení	Kč/ks
3	159952 černý pultový	1	495,00



### Zásobník na ubrousky L-ONE TABLE TOP

číslo	popis	balení	Kč/ks
4	151923 černý vysokokapacitní	1	540,00



Vysokokapacitní zásobníky jsou ideální pro veřejná místa s velkou koncentrací osob.

Ideální do jídelen a samoobslužných restaurací. Jednoduché sledování spotřeby díky průhlednému materiálu. Zásobník může být také připevněn ke stěně. Na přední stranu zásobníku lze umístit reklamní letáček.

**LUCART**  
PROFESSIONAL  
ECONATURAL



## Ubrusky do zásobníku ECONATURAL



číslo	popis	vrstvy	balení	Kč/ks
5	159951 16,4 x 24 cm Think Natural *	2	150	18,50

\* Prodejní jednotka je karton. Karton obsahuje 6 000 ks. (baleno 40 x 150 ks). Cena za 1 ks / 0,12 Kč



### Ubrusky 1 vrstvé, celulóza



	číslo	popis	balení	Kč/bal.
1	145116	24 x 24 cm bílé	500	40,50
	72982	33 x 33 cm bílé - gastro balení	500	56,20
2	110174	33 x 33 cm bílé SVING	100	12,50

### Ubrusky 1 vrstvé, celulóza



	číslo	popis	balení	Kč/bal.
1	151868	30 x 30 cm bílé	100	12,00
	151869	30 x 30 cm bílé	500	58,00



### Ubrusky 2 vrstvé



	číslo	popis	balení	Kč/bal.
12	160502	39 x 39 cm bílé	250	110,00
	72988	39 x 39 cm bílé	150	78,00



### Ubrusky 2 vrstvé



	číslo	popis	balení	Kč/bal.
14	161363	38 x 38 cm Natural Veggie	40	30,20
15	160562	33 x 33 cm Natural Style	50	15,00
16	160561	25 x 25 cm Drink natural	50	13,00

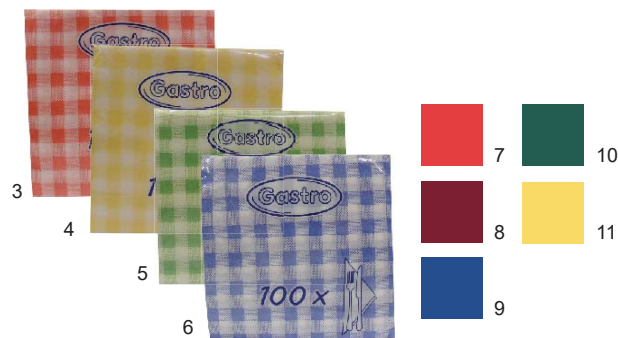

### Ubrusky 1 vrstvé



	číslo	popis	balení	Kč/bal.
<b>Káro</b>				
3	120090	33 x 33 cm KARO červené	100	22,80
4	110256	33 x 33 cm KARO žluté	100	22,80
5	110257	33 x 33 cm KARO zelené	100	22,80
6	115823	33 x 33 cm KARO modré	100	22,80
<b>Barevné</b>				
7	110253	33 x 33 cm červené	100	21,90
8	110255	33 x 33 cm bordó	100	21,90
9	110254	33 x 33 cm tmavě modré	100	21,90
10	72713	33 x 33 cm tmavě zelené	100	21,90
11	72712	33 x 33 cm žluté	100	21,90



### Ubrusky 2 vrstvé



	číslo	popis	balení	Kč/bal.
<b>Bílé</b>				
17	151035	33 x 33 cm bílé	200	56,00
<b>Barevné</b>				
18	151036	33 x 33 cm pískové	200	64,00
19	151037	33 x 33 cm žluté	200	64,00
20	151038	33 x 33 cm terakota	200	64,00
21	151039	33 x 33 cm červené	200	64,00
22	151040	33 x 33 cm bordó	200	64,00
23	151041	33 x 33 cm tmavě modré	200	64,00
24	151042	33 x 33 cm tmavě zelené	200	64,00

### LOGOVANÉ UBROUSKY



Více informací o cenách a dodávkách logovaných ubrousků u našich pracovníků.

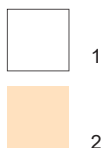

## Ubrusky 1/8 skládání

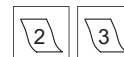

	číslo	popis	balení	Kč/bal.
1	145090	33 x 33 cm bílé, 2 vrstvé	250	75,00
	145091	39 x 39 cm bílé, 2 vrstvé	250	115,00
2	155352	39 x 39 cm krémové, 2 vrstvé	250	178,00
	145092	39 x 39 cm bílé, 3 vrstvé	200	133,00



## Ubrusky Airlaid 1/8 skládání

	číslo	popis	balení	Kč/bal.
	145948	39 x 39 cm, skládání 1/8	125	217,00

## Ubrusky Exclusive

	číslo	popis	balení	Kč/bal.
3	163095	39 x 39 cm bílé, 2 vrstvé, 1/4 skl.	100	50,00
4	163094	39 x 39 cm bílé, 2 vrstvé, 1/8 skl.	150	75,00

**INFO** Vyrobeno technologií POINT - TO - POINT.  
Na omak i pohled odobné netkané textilii.



8

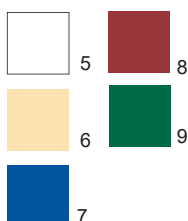

## Koktejlvé ubrusky 2 vrstvé



	číslo	popis	balení	Kč/bal.
5	126433	24 x 24 cm bílé	250	47,00
6	126440	24 x 24 cm béžové	250	67,90
7	126435	24 x 24 cm tmavě modré	250	67,90
8	126439	24 x 24 cm bordó	250	67,90
9	126438	24 x 24 cm tmavě zelené	250	67,90



12

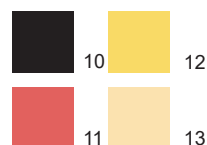

## Koktejlvé ubrusky 2 vrstvé



	číslo	popis	balení	Kč/bal.
10	138964	25 x 25 cm černé	100	38,00
11	138958	25 x 25 cm červené	100	38,00
12	138955	25 x 25 cm žluté	100	38,00
13	138957	25 x 25 cm champagne	100	38,00



15

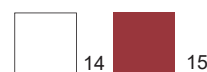

## Ubrusky 3 vrstvé



	číslo	popis	balení	Kč/bal.
14	151107	33 x 33 bílé	150	71,00
15	151109	33 x 33 bordó	150	80,00



16

## Kapsa/ubrousek na příbory

Bílá, 39 x 39 cm

	číslo	popis	balení	Kč/bal.
16	147906	2 vrstvá	250	117,00
	145413	3 vrstvá	200	129,00



17

## Papírové prostírání Olive

	číslo	popis	balení	Kč/bal.
17	138941	prostírání 30 x 40 cm	200	269,00



18

## Papírová sada Mořské plody

	číslo	popis	balení	Kč/bal.
18	138938	prostírání 30 x 40 cm	200	109,00
19	138937	sáček na příbory s ubrouskem	1000	1 381,00



19





### Ubrousky

Netkaná textilie.

	číslo	popis	balení	Kč/bal.
1	138947	40 x 40 cm bílé	50	94,00
2	138948	40 x 40 cm žluté	50	143,00
3	138949	40 x 40 cm červené	50	143,00



### Ubrousky

Netkaná textilie.

	číslo	popis	balení	Kč/bal.
4	138933	kašmír 40 x 40 cm	50	112,00

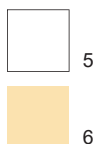

### Ubrousky LinStyle Premium

Netkaná textilie.

	číslo	popis	balení	Kč/bal.
5	140863	39 x 39 cm bílé	50	107,00
6	140869	39 x 39 cm champagne	50	116,00



### Papírové prostírání 1 vrstvé

	číslo	popis	balení	Kč/bal.
7	138943	30 x 40 cm kostka	250	132,00

#### INFO

Prostírání lze opatřit individuálním potiskem.

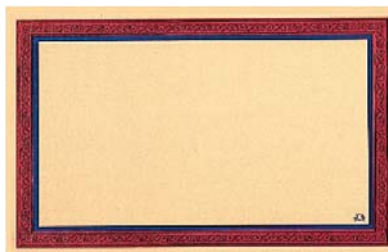

### Papírové prostírání 1 vrstvé

	číslo	popis	balení	Kč/bal.
8	72932	27 x 42 cm bílé	500	380,00
9	72934	27 x 42 cm vzor kuchyň	500	470,00
10	72935	31 x 42 cm bordó	500	550,00
11	72938	31 x 42 cm vzor palác oranžové	500	535,00
12	72939	31 x 42 cm vzor sluníčko	500	535,00
13	72936	31 x 42 cm vzor carre	500	535,00

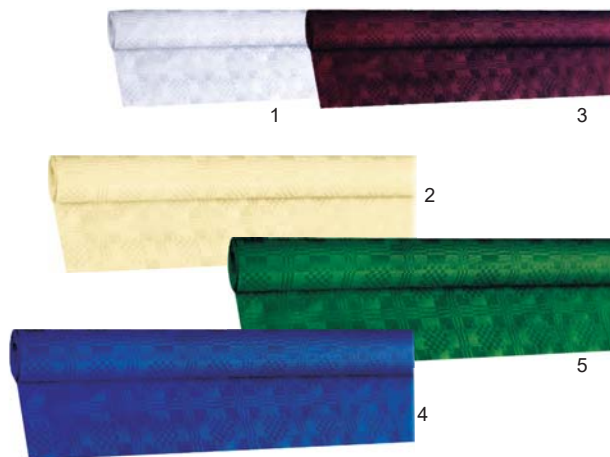

### Papírové ubrusy v rolích 1 vrstvé



číslo	popis	balení	Kč/ks
1	132867 1,2 x 50 m bílý	1	235,00
2	107983 1,2 x 8 m béžový	1	79,00
3	106570 1,2 x 8 m červený	1	79,00
4	94829 1,2 x 8 m tmavě modrý	1	79,00
5	106571 1,2 x 8 m tmavě zelený	1	79,00

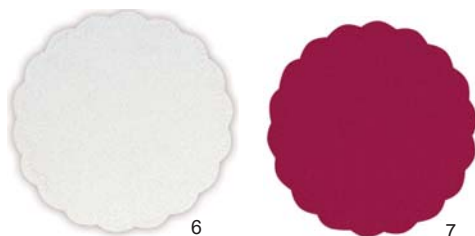

### Rozetky 8 vrstvé



číslo	popis	balení	Kč/bal.
6	72943 9 cm bílé	250	94,00
7	72944 9 cm bordó	250	108,00

### Rozetky 1 vrstvé



číslo	popis	balení	Kč/bal.
	72585 13 cm bílé	500	92,70
	121016 9 cm bílé	1000	54,70



Bílé rozetky lze opatřit potiskem.

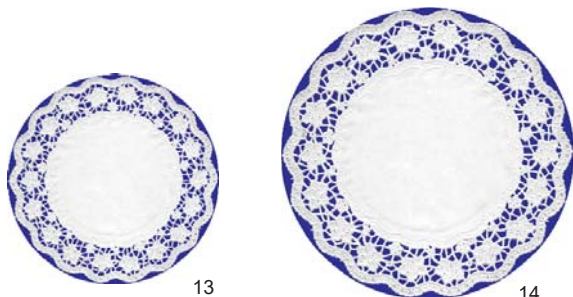

### Krajky kulaté dekorativní 1 vrstvé



číslo	popis	balení	Kč/bal.
13	72570 14 cm bílé	100	25,50
	72574 22 cm bílé	100	41,70
	72577 28 cm bílé	100	57,30
14	72578 30 cm bílé	100	62,50
	72579 32 cm bílé	100	67,70
	72581 36 cm bílé	100	78,00

### INFO

Použití ubrusu v roli je efektní řešení, vhodné pro všechny slavnostní tabule a rauty. Aby byla Vaše hostina skutečně elegantní, doplňte ubrusy některými z mnoha nabízených středových pásů.



10



11



8



9



12

### Papírový středový pás PREMIUM

NA OBJEDNÁVKU

číslo	popis	balení	Kč/ks
8	145528 24 x 0,4 m bílý	1	138,00
9	137050 24 x 0,4 m béžový	1	176,00
10	138784 24 x 0,4 m bordó	1	176,00
11	137051 24 x 0,4 m červený	1	176,00
12	147527 24 x 0,4 m tmavě modrý	1	176,00



15

### Rautové sukně PREMIUM

NA OBJEDNÁVKU

číslo	popis	balení	Kč/bal.
15	141237 4 m x 72 cm bílá	1	397,00



## ÚKLID A HYGIENA

Na nádobí - ruční mytí, myčky	268 - 269
Na trouby, grily, kávovary, nerez	270 - 271
Čističe a odmašťovače	272 - 273
Na výčepní kartáče, sklo, trubky	274 - 275
Na nábytek, koberce, sklo	276 - 277
Na podlahy, koupelny	278 - 279
Na odpady, dezinfekce	280 - 281
Ekologické produkty	282 - 283
Dezinfekce, na koupelny, WC	284 - 285
Na WC - pisoáry	284 - 287
Osvěžovače vzduchu	288 - 289
Na vlasy, tělo, ruce	290 - 292
Ošetření rukou - krémy	292
Na prádlo	292 - 293
Utěrky, drátěnky, rukavice	294 - 295
Hadry, mopy	296
Úklidové náčiní, posypová sůl	297 - 298
Kartáče na láhve, kartáče na WC	298
Pytle	299 - 301
Koše, popelníky	301 - 30
Úklidové vozíky a příslušenství	303 - 304



### ruční mytí nádobí

## SWIFT EXTRA

Mycí prostředek na ruční mytí nádobí. Vysoce účinná odmašťovací schopnost, vysoká pěnovitost. Vhodné pro extra špinavé nádobí. Ideální poměr cena/výkon.



	číslo	popis	Kč/ks
	71781	5 l citron	99,00
1	71789	5 l jablko	99,00
2	71780	10 l citron	199,00
	71790	10 l jablko	199,00
	150578	20 l citron	350,00
	150579	20 l jablko	350,00



## Kohout vypustný

	číslo	popis	Kč/ks
3	71799	pro kanistr 10 l	100,00
	120253	pro kanistr 20 l	100,00

### ruční mytí nádobí

## CIF NA NÁDOBÍ EXTRA STRONG 5 l

Prostředek na ruční mytí nádobí, kombinuje schopnost odstraňovat masť se silou a vůní skutečného citrónu. Dermatologicky testováno, pH šetrné k pokožce rukou.



	číslo	popis	Kč/ks
4	71031	5 l	362,00

### ruční mytí nádobí

## SWIFT EKONOMIK

Mycí prostředek na ruční mytí nádobí. Vhodný pro běžně špinavé nádobí. Ekonomická nižší koncentrace.



	číslo	popis	Kč/ks
5	71787	5 l citron	79,00

### ruční mytí nádobí

## KRYSTAL NA NÁDOBÍ LEMONGRASS 750 ml

Přípravek na nádobí s příjemnou vůní fantazijního typu citronové trávy. Dokonale myje také nádobí z nerez a skla. Vysoká pěnovitost a vysoký mycí účinek.



	číslo	popis	Kč/ks
6	145000	750 ml	27,40

### ruční mytí nádobí

## ASSERT LEMON 5 l

Tekutý přípravek pro ruční mytí nádobí se svěží citrónovou vůní. Je vhodný pro čištění všech omyvatelných ploch a předmětů. Šetrný vůči pokožce rukou.



	číslo	popis	Kč/ks
7	148143	5 l citron	314,00

myčky - mytí, oplach



**SWIFT MYTÍ**

Univerzální nepěňivý alkalický prostředek, vhodný pro všechny typy myček nádobí.

	číslo	popis	Kč/ks
1	71797	5 l	189,00
	137074	10 l	379,00

myčky - oplach



**SWIFT OPLACH**

Kyselé prostředek pro automatické oplachování, určený pro všechny typy myček nádobí.

	číslo	popis	Kč/ks
2	71798	5 l	189,00
	137075	10 l	379,00

myčky - mytí



**TOPMATIC UNIVERSAL SPECIAL 25 I**

Mycí prostředek pro průmyslové myčky nádobí. Odstraňuje i velmi silné znečištění, zabraňuje tvorbě škrobových a vápenatých usazenin. Šetrný vůči životnímu prostředí.

	číslo	popis	Kč/ks
3	110188	25 l	3 199,00

myčky - oplach



**TOPRINSE 10 I**

Univerzální tekutý oplachový přípravek pro použití v průmyslových myčkách nádobí. Účinný v měkké i tvrdé vodě. Není vhodný pro materiály na bázi polykarbonátů.

	číslo	popis	Kč/ks
4	72913	10 l	1 549,00

změkčovač / sůl



**SALTECH sůl do změkčovačů**

Regenerační sůl do změkčovačů vody v ekonomickém balení.

	číslo	popis	Kč/ks
5	108080	tablety 25 kg	275,00
	161428	granule 25 kg	270,00

myčky - mytí, oplach



**CLEAMEN GASTRO PROFESSIONAL strojní mytí nádobí**

Tekutý, bezfosfátový, vysoce koncentrovaný, mycí prostředek, určený pro všechny typy profesionálních myček nádobí a skla s automatickým dávkováním. Dosahuje vyššího mycího účinku už při nízkém dávkování a vhodném nastavení myčky dle tvrdosti vody. Prostředek je velmi vhodný i na mytí nápojového skla.

	číslo	popis	Kč/ks
6	155439	12 kg	956,00
	155440	24 kg	1 798,00

myčky - tablety



**ECO-CLIN TABS 88 TABLETY 4 kg**

Koncentrovaný mycí prostředek na mytí nádobí v myčkách. Vynikající mycí účinek.

**TIP** Vhodný i pro citlivé kovy jako např. hliník.

	číslo	popis	Kč/ks
7	144906	4 kg	699,00

V balení 200 tablet.



**CLEAMEN GASTRO PROFESSIONAL strojní oplach**

Tekutý, vysoce koncentrovaný, oplachový a lešticí prostředek pro profesionální myčky nádobí a skla s automatickým dávkováním. Odstraňuje zbytky nečistot na mytém nádobí a dodává nádobí lesklý vzhled.

	číslo	popis	Kč/ks
8	155442	10 l	919,00
	155443	20 l	1 743,00

### konvektomaty



1

### DET&RINSE PLUS pro konvektomaty 10 x 1 l

Čistící koncentrovaný prostředek pro automatické mytí konvektomatů a pecí UNOX.

	číslo	popis	Kč/bal.
1	151684	10 x 1 l	2 216,00

### konvektomaty, grily



2

### CLEAMEN 241 konvektomaty, grily 5 l

Prostředek k přímému použití na odstraňování připálenin z konvektomatů, grilů, a částí vzduchových filtrů. Používá se neředěný nebo zředěný v poměru až 1:5. Prostředek je speciálně upraven pro aplikaci tlakovým rozprašovačem.

	číslo	popis	Kč/ks
2	145373	5 l	529,40

### trouby, grily



3

### ČISTIČ NA GRILY 1 l

Účinný čistící prostředek na grily, trouby, fritézy. Jednoduché použití, cílené čištění přiloženým štětcem (lze vyčistit i malé plochy), rychlé efektivní působení.

	číslo	popis	Kč/ks
3	130247	1 l	157,00

### trouby, grily



4

### CIF PROFESSIONAL Oven & Grill 0,75 l

Na silně znečištěné a mastné povrchy v potravinářských provozech. Směs alkalických a povrchově aktivních látek rozpouští a odstraňuje silně usazeniny.

	číslo	popis	Kč/ks
4	145060	0,75 l	100,00

### trouby, grily



5

### RIVONIT GRILL 5 l

Pro čištění konvektomatů, grilovacích a fritovacích zařízení, trub apod. Odstraňuje zbytky po pečených, smažených a grilovaných pokrmech. Pro pohodlnou a bezpečnou aplikaci doporučujeme speciální tlakovou nádobku.

	číslo	popis	Kč/ks
5	72921	5 l	699,00
	72911	rozprašovač	419,00

### trouby, grily



6

### SUMA GRILL D9

Alkalický čistící prostředek pro čištění silně znečištěných konvektomatů, grilů, fritéz, sporáků, pečících trub apod. Obsahuje směs alkálií, aktivních látek a rozpouštědel na napálené tuky a zbytky potravin.

	číslo	popis	Kč/ks
6	139839	2 l	266,00

### trouby, grily



7

### CLEAMEN 240 na trouby a grily

Prostředek je určen na odstraňování připálenin z pečících trub, grilů a digestoří, skla krbových kamen apod. Používá se neředěný. Čistí i za studena.

	číslo	popis	Kč/ks
7	126056	1,1 kg	125,20

### trouby, grily



8

### ČISTIČ PEČÍCÍCH TRUB A GRILŮ 1 l

Důkladně a vysoce účinně rozpouští připálené nečistoty např. zbytky tuků a opékaných potravin, určený k čištění za studena.

	číslo	popis	Kč/ks
8	132329	1 l	139,00

zmrzlinové stroje



1

**ČISTIČ NA ZMRZLINOVÉ/  
ŠLEHAČKOVÉ STROJE  
1 l**

Čistí a dezinfikuje všechny běžné profesionální stroje na výrobu šlehačky a zmrzliny. Až 200 litrů aplikačního roztoku. Účinkuje proti salmonelle již po 1 minutě. Působí proti rotavírům a norovírům. Dezinfekční koncentrát v souladu s ČSN EN 1276 proti salmonelle a bakteriím, ČSN EN 1650 účinný přípravek proti kvasinkám.

**NOVÉ**

	číslo	popis	Kč/ks
1	166836	1 l	393,00



zpěňovače mléka



2

**ČISTIČ ZPĚŇOVAČŮ  
MLÉKA 1 l**

Odstraňuje mléčný kámen, mléčné tuky a ostatní znečištění. V koncentrátu při době působení 5 minut působí antibakteriálně.

	číslo	popis	Kč/ks
2	132324	1 l	194,00

kávovary



3

**ČISTIČ  
NA KÁVOVARY 1 kg**

Pro čištění profesionálních a poloprofesionálních kávovarů, espresso-přístrojů, automatů na výrobu horkých nápojů a termosek. Odstraňuje kávové oleje a tuky. Zamezuje nežádoucí ovlivnění chuti. Zaručuje plný požitek z aroma.

	číslo	popis	Kč/ks
3	70885	1 kg	260,00

neroz



4

**ČISTIČ NA NEREZ 1 l**

Profesionální přípravek na čištění ploch z nerezové oceli. Určen speciálně pro česanou a matovanou nerez. Rychle a bez škrábanců vyčistí nerezové stoly, skříňky, pulty a odsavače par.

	číslo	popis	Kč/ks
4	70883	1 l	311,00

neroz leštič



5

**CLEAMEN 220  
neroz leštič 1 l**

Je určený k leštění nerezových povrchů a zařízení v kuchyňské oblasti. Zanechává lesk a povrch je odolnější vůči znečištění, rozpouští a uvolňuje mastnoty a ohmatky, čímž také usnadňuje čištění.

	číslo	popis	Kč/ks
5	145372	1 l	147,50

neroz, sklo



6

**CIF PROF. STAINLESS  
STEEL & GLASS**

Neparfemovaný prostředek na čištění omyvatelných povrchů, jako např. pracovní desky, lednice, skleněné vitríny na pultech. Na mastnotu, špínu, otisky prstů.

	číslo	popis	Kč/ks
6	146109	0,75 l	94,00

kov



7

**PROTALL 0,5 l  
čistič na kov**

Speciální přípravek určený k čištění kuchyňského nábytku, pevných ploch z nesyavého materiálu. Vyčistí umakartová jádra, dveře a rámy oken. Vysoká odmašťovací síla.

	číslo	popis	Kč/ks
7	70878	0,5 l	130,00



## KRYSTAL na kuchyně

Speciální přípravek k čištění kuchyňského nábytku, pevných ploch z nenasávaného materiálu. Vyčistí umakartová jádra, dveře a rámy oken. Vysoká odmašťovací síla.

Odstín dle barevného kódování EU.



1

	číslo	popis	Kč/ks
1	147671	0,75 l	37,90

### odmašťovač

## CIF PROFESSIONAL 5 l koncentrát

Účinně čistí a odmašťuje. Je vhodný na většinu povrchů v kuchyni, např. sporáky, odsávače par, filtry, podlahy, stěny, dveře a odpady. Lze aplikovat i na hliník.



2

	číslo	popis	Kč/ks
2	135740	5 l	299,00

### univerzální

## CIF PROFESSIONAL APC LEMON FRESH

Parfemovaný univerzální prostředek na rychlé a snadné denní mytí podlah bez politury, stěn, nátěrů, laminátu, plastů a ostatních omyvatelných povrchů. Bez nutnosti oplachovat.



3

	číslo	popis	Kč/ks
3	146427	5 l	224,00

### odmašťovač

## CIF PROF. POWER CLEANER DEGREASER 0,75 l

Rychle odstraní mastnotu a odolné nečistoty. Je neparfemovaný a lze jej bez nebezpečí poškození aplikovat i na hliník. Je vhodný na většinu povrchů v kuchyni.



4

	číslo	popis	Kč/ks
4	145058	0,75 l	63,00

### čištění, dezinfekce

## CIF PROF. CLEANER DISINFECTANT 0,75 l

Cif 2in1 je prostředek na čištění a dezinfekci všech povrchů v potravinářských provozech. Na odstranění mastnoty, naschlých zbytků potravin a širokého spektra mikroorganismů.



5

	číslo	popis	Kč/ks
5	146015	0,75 l	67,00

### čisticí krém

## CIF KRÉM BÍLÝ 2 l

Krémový abrazivní čisticí prostředek. Na plastové, laminátové, keramické i hliníkové povrchy. Šetrně odstraní silné nečistoty a skvrny.



6

	číslo	popis	Kč/ks
6	71047	2 l	180,00

### čisticí krém

## CIF KRÉM CITRON 2 l

Krémový abrazivní čisticí prostředek. Na plastové, laminátové, keramické i hliníkové povrchy. Šetrně odstraní silné nečistoty a skvrny.



7

	číslo	popis	Kč/ks
7	71035	2 l	180,00



## odmašťovač



1

## ROZPOUŠTĚČ TUKŮ 1 I

Silný koncentrát 1:100. Odstraňuje silné znečištění masnotami na kuchyňských odtazích, dlaždicích a pracovních deskách. Účinný proti bakteriím včetně salmonel, plísním a kvasinkám.

číslo	popis	Kč/ks
1	132322 1 l	164,00

## odmašťovač



2

## SAVO KUCHYŇĚ 0,5 l

Odmašťovací přípravek s antibakteriální přísadou. Je šetrný k materiálům, rozpouští tuky a zašlou masnou špínu. Výrazná vůně! Vhodný pro všechny omyvatelné plochy.

číslo	popis	Kč/ks
2	127189 0,5 l	55,90

## odmašťovač



3

## LARRIN ČISTIČ KUCHYŇĚ 0,5 l

Účinný přípravek na všechny omyvatelné plochy. Rychle odstraňuje masnotu a ostatní nečistoty. Obsahuje neutralizátor eliminující nežádoucí pachy.

číslo	popis	Kč/ks
3	110130 0,5 l	45,00

## čisticí krém



4

## REAL PÍSEK TEKUTÝ LEVANDULE 0,6 kg

Písek Real výborně čistí a nepoškozuje povrchy. Tradiční značka za rozumnou cenu.

číslo	popis	Kč/ks
4	110105 0,6 kg	29,50

## odmašťovač



5

6

## KRYSTAL PÍSEK

Obsahuje dezinfekční přísadu, která potlačuje výskyt bakterií a plísní. Vyznačuje se dokonalou mycí schopností. Abrasivo v něm obsažené napomáhá dokonalému umytí.

číslo	popis	Kč/ks
5	108748 0,6 kg	27,90
6	108749 6 kg	205,00

## čisticí prášek



7

## AVA universal prášek čisticí 0,55 kg citron

Lehce a dokonale vyčistí i hluboce usazené nečistoty. Je vhodný na čištění kuchyní, nádobí, koupelen a většinu ostatních tvrdých povrchů.

číslo	popis	Kč/ks
7	110132 0,55 kg	24,00



## odmašťovač



9

10

## CLEAMEN 210 GASTRON kuchyňský odmašťovač

Prostředek je určen na čištění veškerých kuchyňských povrchů a zařízení včetně nerezů a laminátových povrchů. Má silný odmašťovací účinek a výrazný mycí efekt v potravinářských i průmyslových oblastech. Dobře čistí digestoře, masný prach i v průmyslu, znečištění od sazí, skla krbových kamen, masnotu ze strojů i spalovacích motorů

číslo	popis	Kč/ks
9	143441 1 l	76,40
10	135741 5 l	264,20



### výčepní kartáče

## ČISTIČ NA VÝČEPNÍ KARTÁČE 1 I

Profesionální čistič a bělicí prostředek. Bez chlóru a fosfátů. Při použití postupujte dle návodu.



1

číslo	popis	Kč/ks
1   70865	1 l	167,00

### výčepní kartáče

## ČISTIČ NA VÝČEPNÍ KARTÁČE 0,75 kg

Profesionální čistič a bělicí prostředek. Bez chlóru a fosfátů. Při použití postupujte dle návodu.



2

číslo	popis	Kč/ks
2   70864	0,75 kg	191,00

### pivní trubky

## ČISTIČ NA PIVNÍ TRUBKY 1 I

Profesionální čistič a dezinfekční koncentrát na výčepní potrubí. Splňuje požadavky TRSK 501. Vysoká účinnost odborně ověřena. Neobsahuje chlóru.



3

číslo	popis	Kč/ks
3   70866	1 l	156,00

### vápenaté usazeniny

## ODSTRAŇOVAČ VÁPENATÝCH USAZENIN 1 I

Profesionální prostředek na odstranění vápenatých usazenin. Vhodný pro malé i velké zásobníky vody. Dodržujte pokyny v návodu k použití.



4

číslo	popis	Kč/ks
4   70882	1 l	154,00

### výčepní sklo

## ŠENKÝŘKA GEL 1 I

Speciální prostředek pro ruční mytí výčepního skla v myčce typu Spülboy, Spülmaster atd. Odstraňuje mastnotu. Dermatologicky testováno, pH šetrné k pokožce rukou.



5

číslo	popis	Kč/ks
5   148005	1 l	112,00

### restaurační sklo

## CLEAMEN 260 1 I RESTAURAČNÍ SKLO

Koncentrovaný přípravek pro mytí pivního a restauračního skla (pivák). Vhodný i do myček, neutrální pH. Po použití zůstává na pivo déle pěna a pivo si udrží říz.



6

číslo	popis	Kč/ks
6   110027	1 l	89,60

ruční mytí sklenic



**BECHAREIN ČISTIČ SKLENIC TEKUTÝ**

Přípravek pro ruční mytí sklenic v dřezech výčepních pultů. Zanechává vysoký lesk, nepoškozuje pивní pěnu.

	číslo	popis	Kč/ks
1	70861	5 l	767,00
2	70862	1 l	182,00

výčepní sklo

**BECHAREIN ČISTIČ SKLENIC TABLETY 0,75 kg**



Tablety na mytí výčepního skla. Zanechávají vysoký lesk, nepoškozuji pивní pěnu. Odstraňují zbytky rtěnky a spolehlivě odmašťují.

	číslo	popis	Kč/ks
3	70863	0,75 kg	510,00

výčepní sklo

**LARRIN TABLETY 0,6 kg**



Tablety na mytí výčepního skla. Zanechávají vysoký lesk, nepoškozuji pивní pěnu. Odstraňují zbytky rtěnky a spolehlivě odmašťují.

	číslo	popis	Kč/ks
4	110133	0,6 kg	270,00

výčepní sklo



**Kartáč na mytí sklenic**

	číslo	popis	Kč/ks
	70950	H 58 - 5 kartáčů 25 cm	550,00
5	70949	H 56 - 3 kartáče 25 cm	305,00
	70946	H 41 - 3 kartáče 18 cm	199,00
6	70948	H 45 - 2 kartáče 18 cm + 1 kartáč 25 cm	228,00
7	70954	H100 - 1 kartáč 18 cm - pářty	90,00
	70947	H 43 - 5 kartáčů 18 cm	407,00

výčepní sklo



**Myčka na mytí sklenic**

Plast

	číslo	popis	Kč/ks
8	91819	DUNETIC Compact	2 499,00



nábytek / leštěnka

## KRYSTAL leštěnka na nábytek

Leštěnka čistí a ošetřuje všechny druhy nábytku a zabraňuje nadměrnému vysychání dřeva a laminátových desek. Dodává povrchům vysoký lesk a zanechává v prostoru příjemnou vůni. Povrchy už není nutné znovu dolešťovat. pH 7.



	číslo	popis	Kč/ks
1	152750	750 ml	59,90

proti prachu

## PRONTO PROTI PRACHU 0,25 l

Uspadňuje utírání prachu a zanechává příjemnou vůni. Dlouhodobý antistatický účinek zabraňuje dalšímu usazování prachu.



	číslo	popis	Kč/ks
2	105071	0,25 l	79,50

nábytek

## MULTI-SURFACE CLEANER 0,4 l

Uspadňuje utírání prachu a zanechává příjemnou vůni. Dlouhodobý antistatický účinek zabraňuje dalšímu usazování prachu.



	číslo	popis	Kč/ks
3	110370	0,4 l	86,00

nábytek

## CIF PROFESSIONAL WOOD FURNITURE POLISH

Prostředek na nábytek se včelím voskem. Pravidelné ošetřování včelím voskem chrání a udržuje všechny dřevěné povrchy.



	číslo	popis	Kč/ks
4	73653	0,4 l	86,00

nábytek / leštěnka

## PRO SHINE SPECIAL 0,5 l

Leštící přípravek na nábytek. Je vhodný pro všechny dřevěné plochy, leštěné i lakované povrchy. Zanechává ochranný film zamezující opětovnému znečištění.



	číslo	popis	Kč/ks
5	120131	0,5 l	188,00

dřevo

## CIF PROF. FORMULA WOOD CLEANER 5 l na dřevěné podlahy

Mýdlový čistící přípravek na dřevo. Speciálně na laminátové a dřevěné podlahy, které nejen šetrně čistí, ale dřevěnou podlahu i vyživuje. Po každém umytí je podlaha jako nová.



	číslo	popis	Kč/ks
6	155049	5 l	460,00

nábytek / leštěnka

## DIAVA LEŠTĚNKA 0,2 l

Leštící prostředek na nábytek.



	číslo	popis	Kč/ks
7	110110	0,2 l	34,00

koberce, čalounění

**ODSTRAŇOVAČ SKVRN NA KOBERCI 0,5 l**



1

Vysoce účinná pěna. Odstraňuje skvrny z podlahových krytin a polstrovaných potahů. Působí antistaticky. Osvěžuje barvy.

číslo	popis	Kč/ks	
1	132325	0,5 l	128,00

koberce, čalounění

**ČISTIČ NA KOBERCE A ČALOUNĚNÍ 1 l**



2

Koncentrovaný přípravek k čištění koberců a čalounění. Vhodný na barevné a vodovzdorné textilní plochy jako jsou koberce, čalouněný nábytek a látkové obložení stropu a stěn. Odstraňuje i nejdolnější znečištění. Šetrný k tkanině.



Vhodný k ručnímu nebo strojnímu čištění.

číslo	popis	Kč/ks	
2	132326	1 l	157,00

kůže

**PÉČE O KŮŽI 0,5 l**



3

Bezbarvý speciální přípravek k ošetření kůže. Pravidelné použití udržuje kůži vláchnou. Optimální výsledek ošetření po předchozím očištění mýdlem na kůži. S vysoce jakostním včelím voskem.

číslo	popis	Kč/ks	
3	132319	0,5 l	133,00

kůže

**MÝDLO NA KŮŽI 0,5 l**



4

Bezbarvý speciální čistící prostředek na hladkou a broušenou kůži. Dělá kůži měkčí. Čistí beze zbytků. Vhodný pro kožený nábytek, kožené oděvy, kožené doplňky atd.



Má na kůži protiskluzový účinek.

číslo	popis	Kč/ks	
4	132318	0,5 l	135,00

sklo / akryláty

**ČISTIČ NA SKLENĚNÉ PLOCHY 0,5 l**



5

Koncentrovaná pěna na čištění zrcadel, skleněných vitrin, skleněných regálů, plastových okenních rámců, atd. Odstraňuje mastnotu a otisky prstů. Nezaněchává šmouhy. Dobře přilnavá čistící pěna. Silný proti kouřovým a tukovým povlakům.

číslo	popis	Kč/ks	
5	132314	0,5 l	86,00

sklo, obklady

**NANO LARRIN čistič skel, zrcadel a obkladů 0,5 l**



6

Moderní čistič využívající nanotechnologii, která již po prvním použití vytvoří na povrchu ochranný film zamezující zamíření. Nezaněchává šmouhy, na povrchu vytváří lesk.

číslo	popis	Kč/ks	
6	151627	0,5 l	56,00

okna / sklo

**IRON 0,5 l**



7

Čistící přípravek na skleněné plochy, dveře atd. Značka tradičně zajišťující kvalitu a spolehlivost.

číslo	popis	Kč/ks	
7	110109	0,5 l	18,00

okna / sklo

**CIF PROF. WINDOW & MULTI-SURFACE 0,75 l**



8

Odstraňuje špínu a mastnotu, zanechává zářivý povrch bez šmouh během vteřiny. K okamžitému použití na okna a povrchy v interiérech, jako např. zrcadla, stoly atd.

číslo	popis	Kč/ks	
8	145057	0,75 l	59,00

okna / sklo



1

**CLINIL 1 I**

Přípravek na čištění skel, zrcadel i plastů. Účinně čistí a nezanechává šmouhy. Přípravek je určen k okamžitému použití.

	číslo	popis	Kč/ks
1	72925	1 l	72,00



okna / sklo



2

**KRYSTAL NA OKNA**

Vysoká účinnost. Může se použít přímo na znečištěné skleněné plochy bez předchozího ošetření saponátem. Po použití tohoto přípravku plochy odpuzují vodu, jsou průhlednější a nerozí se.

	číslo	popis	Kč/ks
2	71751	5 l	125,00
3	108752	0,75 l	34,90

okna / sklo



4

5

**CLEAMEN 110 na skleněné plochy**

Prostředek k mytí oken, skleněných ploch, stolních desek a všech typů zrcadel sprejovou metodou. Má dobré čisticí, odmašťovací a leštící vlastnosti, je parfemovaný ovocnou vůní.

	číslo	popis	Kč/ks
4	126060	1 l	57,30
5	126282	5 l	201,60

okna / rámy



6

**CLEAMEN 112 na okna a rámy**

Prostředek vhodný k mytí oken a ráků, skleněných ploch, výplní dveří, vitrín, stolních desek, zrcadel a všech hladkých, lesklých, voděodolných ploch metodou vodní lázně. Moderní mycí prostředek s obsahem alkoholu, který má výborné čisticí, odmašťovací i leštící vlastnosti a je příjemně parfemovaný.

	číslo	popis	Kč/ks
6	144668	1 l	52,50

dezinfekce



7

**SUMA ALCOHOL SPRAY 0,75 l**

Bezoplachový dezinfekční prostředek na bázi alkoholu. Pro sanitaci všech omyvatelných ploch, zařízení a předmětů, které přicházejí do styku s potravinami v kuchyních, restauracích, přípravných potravin, v supermarketech, řeznictvích a v potravinářském průmyslu. Prostředek je k okamžitému použití (bez ředění) a má baktericidní účinnost (A). Lze použít i v místech, která jsou citlivá na vlhkost. Snadno se odpařuje a nezanechává rezidua.

	číslo	popis	Kč/ks
7	159482	0,75 l	136,00

dezinfekce



8

**DOMESTOS CITRUS FRESH 5 l**

Čisticí a dezinfekční přípravek s bělicím účinkem. Odstraňuje mastnotu, nečistoty, skvrny a ničí bakterie. Nefeděný použijte na toalety, umyvadla, vany a do odpadu.

	číslo	popis	Kč/ks
8	71040	5 l	246,00

dezinfekce



9

**DOMESTOS PINE FRESH 5 l**

Čisticí přípravek s vůní borovice a dezinfekční složkou na bázi aktivního chlóru. Používá se na čištění všech vodou omyvatelných ploch kuchyní a sanitárního vybavení.

	číslo	popis	Kč/ks
9	71032	5 l	246,00

univerzální

**SWIFT UNI EXTRA**

Mycí a čisticí prostředek především na podlahy, stěny, obklady. Silná koncentrace zaručuje účinnost i na hodně špinavé povrchy. Výborné odmašťovací schopnosti a vysoká pěnivost.



1

litr od  
**18<sup>90</sup>**

	číslo	popis	Kč/ks
	1 71785	5 l	99,00
	71784	10 l	189,00

univerzální

**SWIFT UNI**

Mycí a čisticí prostředek především na podlahy, stěny, obklady. Ekonomická koncentrace vhodná pro běžné mytí. Výborné odmašťovací schopnosti a vysoká pěnivost.



2

litr  
**17<sup>00</sup>**

	číslo	popis	Kč/ks
	2 71794	5 l	85,00

univerzální

**CLEAMEN 100/200 generální, denní**

Všestranný čisticí prostředek pro denní čištění všech ploch, je vysoce koncentrovaný, pěnivý a parfemovaný, používá se proto zředěný ve velmi nízkých koncentracích. Je vhodný na mopování podlah, stírání dveří, rámu, parapetů, nábytku (i dřevěného), plastových, nerezových i skleněných ploch.



4

3

	číslo	popis	Kč/ks
	3 143438	1 l	150,70
	4 143439	5 l	631,30

podlahy

**MÝDLO MAZLAVÉ 9 kg**

Jedinečný přípravek na mytí podlah zejména ve velkých prostorách. Spolehlivě odstraní špínu. Vhodný pro pravidelné používání.



5

	číslo	popis	Kč/ks
	5 110108	9 kg	250,00

průmyslové podlahy

**ČISTIČ PRŮMYSLOVÝCH PODLAH 2 I**

Prostředek k čištění protiskluzových kuchyňských podlah, podlah ve vstupních prostorech, drsných a mikroporézních jemných kameninových dlaždic. Vysoce koncentrovaný a účinný.



6

	číslo	popis	Kč/ks
	6 132323	2 l	396,00

**TIP** Vhodný k ručnímu nebo strojnímu čištění.

podlahy

**CLEAMEN 122 na podlahy**

Pro všechny druhy podlah včetně povrchů ošetřených metalickým voskem. Nejvhodnější je pro podlahy z lesklé dlažby a kamene, voskované PVC a linolea, dřevěné a laminátové podlahy. Dodává jim lesk, oživuje barvy a příjemně voní.



8

7

	číslo	popis	Kč/ks
	7 126059	1 l	45,60
	8 141284	5 l	161,10

dezinfekce

**DEZINFEKČNÍ ČISTIČ SUPER F6000 1 I**

Až 400 litrů aplikačního roztoku. Účinkuje po 5 minutách. Certifikovaný podle směrnice DGHM/VAH a IHO. Nyní je účinný i proti nezapouzdřeným virům, jako jsou noroviry a rotaviry. Neobsahuje chlór. Vhodný pro vysokotlaké čističe. Dezinfekční účinky proti bakteriím, houbám a zapouzdřeným virům včetně HBV a HIV.



9

	číslo	popis	Kč/ks
	9 166837	1 l	430,00

**NOVÉ**

sanita

**SANITÁRNÍ ČISTIČÍ PROSTŘEDEK 1 I**

Až 200 litrů aplikačního roztoku. Neobsahuje chlór, kyselinu chlorovodíkovou, kyselinu octovou, kyselinu fosforečnou. Na každodenní běžné čištění. Snadno odstraňuje rez, zbytky mýdla a močový kámen. Koncentrát.



10

	číslo	popis	Kč/ks
	10 166835	1 l	149,00

**NOVÉ**

rez, vodní kámen

## LARRIN NA REZ A VODNÍ KÁMEN 0,5 l



Odstraňuje zbytky rzi a vodního kamene. Speciální receptury vyčistí i dlouhodobě usazenou špínu.

Doporučeno pro oblasti s tvrdou vodou.

1

číslo	popis	Kč/ks
1	121998	0,5 l 46,00

armatury

## ČISTIČ ARMATUR 0,5 l



Čistící roztok pro základní čištění kachlíků, van, sprchových koutů apod. Odstraňuje usazeniny vodního kamene nebo rzi a skvrny od vody. Čistí bez vzniku škrábanců a ošetřuje armatury. Aktivuje vlastní lesk.

2

číslo	popis	Kč/ks
2	132315	0,5 l 115,00

koupelny, toalety

## LARRIN ČISTIČ KOUPELEN 0,5 l



Bez námahy odstraňuje nečistoty včetně skvrn od vodního kamene. Zanechává na čišťeném povrchu zářivý lesk a intenzivní svěží vůni.

3

číslo	popis	Kč/ks
3	114848	0,5 l 46,00

sanita

## CLEAMEN 410



Prostředek určený k mytí sanitárních a umývárenských ploch jako jsou obklady, umyvadla, vany, sprchové kouty, baterie, vnější části toaletních mís atd. Obsahuje lesk, který zpomaluje znečištění.

5

číslo	popis	Kč/ks
4	126057	1 l 64,70
5	152253	5 l 211,70

koupelny, toalety

## SAVO NA KOUPELNY 0,5 l



Kyselý přípravek s antibakteriální přísadou. Obsahuje látky rozpouštějící rez a vodní kámen. Výrazně voní! Vhodný pro všechny omyvatelné povrchy včetně akrylátu.

6

číslo	popis	Kč/ks
6	127190	0,5 l 58,00

proti plísním

## LARRIN PROTI PLÍSNÍM 0,5 l



K odstraňování plísní a dezinfekci veškerých omyvatelných povrchů (plast, laminát, smalt, atd. ), které odolávají alkáliím. Má bělicí, fungicidní a dezinfekční účinek.

7

číslo	popis	Kč/ks
7	133187	0,5 l 47,00

koupelny, toalety

## CIF PROF.WASHROOM 2v1 0,75 l



Odstraní vodní kámen, nečistoty a zbytky mýdla, zanechá zářivý lesk a dlouhotrvající svěží vůni. Je vhodný na vany, sprchové kouty, umyvadla, toalety.

8

číslo	popis	Kč/ks
8	145059	0,75 l 70,00

univerzální

## KRYSTAL univerzální dezinfekce 0,75 l



Čistící a dezinfekční prostředek na čištění ploch, předmětů a nástrojů, včetně zařízení ve službách epidemiologicky závažných, například holičství, kadeřnictví, kosmetika, masérské salony, solária, fitness studia, sauny, bazény apod.

9

číslo	popis	Kč/ks
9	145254	0,75 l 63,00



odpady

**LOUH 1 kg**

Osvědčený přípravek na čištění zanesených odpadů. Vysoký účinek, nízká cena.



číslo	popis	Kč/ks
1	110104   1 kg	44,00

vodní kámen

**ODSTRAŇOVAČ VODNÍHO KAMENE 1 l**

Rychlé a snadné odstranění vnějšího vodního kamene z přístrojů, předmětů a ploch. Pro základní čištění koupelen / WC, kuchyní. Vynikající odvěpňovací schopnost.



číslo	popis	Kč/ks
2	132327   1 l	150,00

odpady

**ČISTIČ SANITÁRNÍCH ODPADŮ 1 kg**

Profesionální prostředek na pročištění zanesených odpadních potrubí. Vysoce účinný. Uvolňuje ucpané a zamrzlé odpady ve sprchách, umývadlech a vanách. Rozpouští samotné chuchvalce vlasů. Vhodný pro odtoky v kuchyni a koupelně. Hospodárný - postačuje pro cca. 40 použití.



číslo	popis	Kč/ks
3	70877   1 kg	139,00

**TIP** Se zpožděním účinku - začíná účinkovat až přímo v místě ucpání.

proti plísním

**SAVO PROTI PLÍSNÍM 0,5 l**

Nejpoužívanější protiplísňový přípravek na našem trhu. Okamžitě působící fungicidní a dezinfekční přípravek. Používá se pro sanaci plísňových napadení dřeva, stěn, omítek, maleb atd.



Učinkuje proti vegetativním formám plísní, kvasinkám, řasám.

číslo	popis	Kč/ks
4	110007   0,5 l	85,60

odpady

**CLEAMEN 420 1 l**

Vysoce účinný prostředek k pročišťování plastových a keramických odpadů. Odstraňuje rez, vodní a močový kámen. Prostředek obsahuje vysoce koncentrovanou kyselinu sírovou.



číslo	popis	Kč/ks
5	126283   1 l	86,40

dezinfekce

**SAVO ORIGINAL**

K čištění a dezinfekci podlah, nábytku, kuchyňského a hygienického náčiní. Likviduje bakterie, viry, řasy a nižší houby, odstraňuje pachy.



číslo	popis	Kč/ks
6	166515   1,2 l	41,00
	166516   4 l	139,90

odpady

**CLEAMEN 242 1 l**

Vhodný na plastové a keramické odpady umyvadel, sprch, pisoárů a WC. Vysoce účinný prostředek k pročišťování odpadů, který odstraňuje rez, vodní a močový kámen, likviduje všechny druhy nežádoucích usazenin.



číslo	popis	Kč/ks
7	126284   1 l	76,40

dezinfekce

**SAVO PRIM**

Čistící a dezinfekční prostředek s parfemací čistí a současně likviduje viry, bakterie, kvasinky, plísně a řasy. Používá se k mytí podlah, keramických obkladů, předmětů.



číslo	popis	Kč/ks
8	166721   1,2 l	43,00
9	71030   5 l	170,00

# SURE<sup>®</sup>

BEZPEČNÁ A ÚČINNÁ VOLBA



Síla přírody pro bezpečné a ekologické čištění od odborníků, kterým důvěřujete.  
Přírodní a efektivní.



- Obsahuje složky rostlinného původu z obnovitelných zdrojů\*\* z produktů ze zemědělsko-potravinářského průmyslu.
- Bez umělé parfemace, barviv, kvarterních sloučenin, chloru, fosfátu nebo oxidačních sloučenin.
- 100% biologická odbouratelnost\*

\* 100% biologicky odbouratelné: dle nezávislého posouzení OECD 301B  
\*\* dle nezávislých testů ASTM D6986

**NOVÉ**

## ruční mytí nádobí



### SURE Hand Dishwash, ruční mytí nádobí

Koncentrovaný prostředek na ruční mytí hrnců, pánví, skla a veškerého omyvatelného nádobí.

Je součástí unikátní řady založené na rostlinné bázi, 100% biologicky odbouratelné profesionální čisticí prostředky splňující potřeby pro denní čištění.

	číslo	popis	Kč/ks
1	166951	1 l	164,00
2	166952	5 l	664,00

## trouby, grily

### SURE Grill Cleaner 0,75 l denní čištění silně znečištěných ploch jako trouby, grily, konvektomaty

Vhodný pro každodenní čištění trub, grilů, konvektomatů, zapékacích mís nebo filtrů. Bez vůně a barviv. Vynikající přilnavost na svislých plochách. Snadno se oplachuje. Je součástí unikátní řady založené na rostlinné bázi, 100% biologicky odbouratelné profesionální čisticí prostředky splňující potřeby pro denní čištění.



6

	číslo	popis	Kč/ks
4	166954	0,75 l	217,00

## skleněné povrchy

### SURE Glass Cleaner 0,75l prostředek na čištění skla beze šmouh

Prostředek připravený ihned k použití pro účinné čištění skleněných předmětů beze šmouh. Je součástí unikátní řady založené na rostlinné bázi, 100% biologicky odbouratelné profesionální čisticí prostředky splňující potřeby pro každodenní čištění.



7

	číslo	popis	Kč/ks
7	166957	0,75 l	100,00

vodní kámen



1

**SURE Descaler 1l**  
**odstraňování vodního kamene z kuchyňského zařízení**

Koncentrovaný kyselý prostředek na odstraňování vodního kamene z kuchyňského vybavení, nádobí a myček na nádobí. Je součástí unikátní řady založené na rostlinné bázi, 100% biologicky odbouratelné profesionální čisticí prostředky splňující potřeby pro každodenní čištění.

číslo	popis	Kč/ks	
1	166953	1 l	164,00

stěny, dveře



2

**SURE Interior & Surface Cleaner 1l**  
**univerzální prostředek na čištění tvrdých povrchů**

Koncentrovaný univerzální prostředek na čištění tvrdých povrchů (také v potravinářských provozech) a je vhodný na podlahy, stěny, dveře, stropy a běžné vybavení. Je součástí unikátní řady založené na rostlinné bázi, 100% biologicky odbouratelné profesionální čisticí prostředky splňující potřeby pro každodenní čištění.

číslo	popis	Kč/ks	
2	166956	1 l	120,00

povrchy



3

**SURE Cleaner & Degreaser 1l**  
**čištění a odmašťování silně znečištěných povrchů v kuchyni**

Vhodné pro čištění všech silně znečištěných povrchů. Účinně odstraňuje mastnotu, zanechává povrch dokonale čistý a zářivý. Bez vůně a barviv. Je součástí unikátní řady založené na rostlinné bázi, 100% biologicky odbouratelné profesionální čisticí prostředky splňující potřeby pro denní čištění.

číslo	popis	Kč/ks	
3	166955	1 l	189,00

podlahy



4

**SURE Floor Cleaner 1l**  
**prostředek s nízkou pěnivostí na denní čištění podlah**

Koncentrovaný málo pěnivý čisticí prostředek na denní čištění všech voděodolných tvrdých podlah. Doporučuje se pro všechny metody čištění, včetně čištění pomocí kbelíku nebo s pomocí podlahového automatu. Je součástí unikátní řady založené na rostlinné bázi, 100% biologicky odbouratelné profesionální čisticí prostředky splňující potřeby pro každodenní čištění.

číslo	popis	Kč/ks	
4	166958	1 l	249,00

koupelny



5

**SURE Washroom Cleaner 1l**  
**denní čištění povrchů v koupelnách**

Koncentrovaný prostředek pro každodenní použití. Vhodný na čištění tvrdých a voděodolných ploch v koupelnách či toaletách jako například toaleta, dlaždice, porcelán atd. Je součástí unikátní řady založené na rostlinné bázi, 100% biologicky odbouratelné profesionální čisticí prostředky splňující potřeby pro každodenní čištění.

číslo	popis	Kč/ks	
5	166960	1 l	136,00

wc a pisoáry



6

**SURE Toilet Cleaner 0,75l**  
**odstraňování vodního kamene a dalších usazenin z WC mís a pisoárů**

Prostředek připravený ihned k použití pro účinné odstranění vodního kamene a jiných usazenin z toalet a pisoárů. Díky speciálnímu složení poskytuje vynikající čisticí výkon. Je součástí unikátní řady založené na rostlinné bázi, 100% biologicky odbouratelné profesionální čisticí prostředky splňující potřeby pro každodenní čištění.

číslo	popis	Kč/ks	
6	166959	0,75 l	124,00

na ruce



7

**SURE Hand Wash Free 0,5l**  
**jemné a účinné mýdlo na ruce bez parfemace a barviv**

Jemné mýdlo na ruce, které efektivně čistí pokožku a zároveň o ni jemně pečuje. Obsahuje rostlinné aktivní látky z obnovitelných zdrojů, 100% biologicky odbouratelný a rozložitelný přírodními procesy. Čistí ruce and zanechává je svěží. Bez konzervantů a parabenů, bez parfemace a barviv. Jemné složení k ochraně zdraví pokožky uživatelů

číslo	popis	Kč/ks	
7	166962	0,5 l	116,00

na ruce



8

**SURE Hand Wash 0,5 l**  
**jemné a účinné mýdlo na ruce se 100% přírodní vůní citrónu**

Jemné mýdlo na ruce, které efektivně čistí pokožku a zároveň o ni jemně pečuje. Obsahuje 100% přírodní vůni osvěžujícího citrónu a rostlinné složky. Je biologicky odbouratelné, neklasifikované a neobsahuje parabeny. Je součástí unikátní řady založené na rostlinné bázi, 100% biologicky odbouratelné profesionální čisticí prostředky splňující potřeby pro denní čištění.

číslo	popis	Kč/ks	
8	166961	0,5 l	116,00

dezinfekce

**RYCHLÁ DEZINFEKCE 1 l**



Dezinfikuje pracovní plochy, stroje a předměty. Bez následného utírání a oplachování. Působí proti bakteriím včetně salmonel a listerií, TBC, houbám včetně kvasinek a plísní a virům. Rychle a beze zbytku vysychá.

číslo	popis	Kč/ks	
1	132316	1 l	269,00

wc a pisoáry

**SPECIÁLNÍ WC ČISTIČ 0,75 l**



Pro intenzivní průběžné čištění WC a pisoárů s dezinfekčním účinkem. Odstraňuje nepříjemné pachy. Vhodně zalomená láhev pro cílenou aplikaci.

číslo	popis	Kč/ks	
2	132320	0,75 l	102,00

rez, vodní kámen

**KRYSTAL WC na keramiku kyselý**



Odstraňuje rez a vodní kámen. O 15 % vyšší výkon je zaručen díky nové kombinaci surovin. Vysoký lesk keramiky po použití tohoto přípravku je samozřejmostí.

číslo	popis	Kč/ks	
3	71737	0,75 l	32,90
4	71754	5 l	147,00

rez, vodní kámen

**KRYSTAL WC na nerez a keramiku kyselý**



Odstraňuje rez a vodní kámen. Je vhodný pro čištění WC, sanitární keramiky a obkladů. Spolehlivě si poradí s vodním kamenem.

číslo	popis	Kč/ks	
5	71747	0,75 l	31,90
6	71748	5 l	144,00

dezinfekce

**KRYSTAL SANAN PROTI PLÍSNÍM**



Dezinfekční přípravek s obsahem 49 g/l aktivního chlóru. Likviduje bakterie, řasy, nižší houby a viry. Odstraňuje pachy, mastnotu, zažranou špinu, bělí textilie.

číslo	popis	Kč/ks	
7	71740	1 l	41,70
8	71741	5 l	106,00

koupelny, toalety

**KRYSTAL NA KOUPELNY**



Koncentrace aktivních látek, k odstraňování nánosů vodního kamene, rzi, silnějších vrstev mechanických nečistot a k zajištění vysokého standardu lesku.

číslo	popis	Kč/ks	
9	108751	0,75 l	43,90
10	71753	5 l	154,00

koupelny, toalety

**INTO FRESH 1 l**



Snadno odstraňuje vodní a močový kámen, zbytky mýdel, mastnotu. Velmi dobrá materiálová snášenlivost. Pro všechny plochy a předměty odolné vůči kyselinám.

číslo	popis	Kč/ks	
11	72924	1 l	107,00

vodní kámen

**CLEAMEN 310**



Je určen na odstranění vodního kamene, močových a dalších minerálních usazenin z vnitřních částí WC mís, pisoárů, umyvadel a dalšího sanitárního vybavení.

Extra kyselý. Antibakteriální.

číslo	popis	Kč/ks	
12	126055	0,75 l	42,30
13	152254	5 l	195,20

dezinfekce

**CLEAMEN 540 1 l**



Alkoholový dezinfekční prostředek je vhodný pro dezinfekci menších ploch v potravinářství a zdravotnictví, jako jsou operační stoly, nástroje, lůžka, gumová obuv, laboratorní přístroje, vakuovačky, balíčky a plochy vyžadující zvýšený dezinfekční režim. Prostředek má vynikající dezinfekční účinky. Používá se neředěný. Neobsahuje chlor a odstraňuje více než 99,99% vitálních forem mikroorganismů.

číslo	popis	Kč/ks	
1	145377	1 l	179,30

dezinfekce

**CLEAMEN 300/400**



Prostředek určený pro denní úklid sanitárních a umývárenských prostor. Odstraňuje nečistoty, skvrny, slabé povlaky vodního kamene a minerální usazeniny. Je vhodný pro použití sprejovou metodou i pro dávkování do vědra.

číslo	popis	Kč/ks	
2	145374	1 l	147,50
3	145375	5 l *	631,30

\* na objednávku

WC / usazeniny

**ODSTRAŇOVAČ URINÁLNÍCH KAMENŮ 0,75 l**



Profesionální odstraňovač usazenin v klozetových a pisoárových mísách. K jednoduchému čištění toalet, pisoáru a bidetu. Účinný k odstranění močového a vodního kamene s 18% kyselinou solnou. Odstraňuje bakterie a nepříjemné pachy. Rozpouští zaschlou špínu, vápenné usazeniny a rez. Vysoký spontánní výkon díky přímému kontaktu s usazeninami. Nepoužívejte na nerez a materiály citlivé na kyseliny.

číslo	popis	Kč/ks	
4	70880	0,75 l	128,00

WC / čistič, vůně

**TOILET DUCK ULTRA GEL FRESH 0,75 l**



Koncentrovaný čisticí prostředek na záchodové mísy s čisticími mikrogranulemi. Udržuje toaletu bez usazenin, bakterií a dodává jí svěží vůni.

číslo	popis	Kč/ks	
5	73652	0,75 l	49,00

WC / usazeniny

**LARRIN AGRESIV WC 0,75 l**



Na hluboce usazenou špínu. Ničí bakterie, odstraňuje vodní kámen. Obsahuje bělicí přísadu.

číslo	popis	Kč/ks	
6	110128	0,75 l	40,50

WC / usazeniny

**DOMESTOS TOILET LIMESCALE REMOVER**



Na usazeniny v toaletě s prodlouženým působením, snadno uvolní vodní kámen a zanechá příjemnou vůni. Rozpouští vápník / vodní kámen. I na porcelán a glaz. povrchy.

číslo	popis	Kč/ks	
7	146428	0,75 l	69,00

WC / náplně

**LARRIN WC GEL 0,2 l**



Kompletní dolévací závěs. Osvěžuje a čistí WC. Obsahuje antimikrobní přísadu. Omezuje tvorbu vodního kamene. Intenzivní dlouhotrvající vůně.

číslo	popis	Kč/ks	
8	151628	Tropical	26,00
9	120053	Oceán	26,00

WC / usazeniny

**LARRIN WC GEL 0,5 l**



Náhradní náplň zajišťuje ještě levnější provoz. Pohodlné a hygienické doplňování.

číslo	popis	Kč/ks	
10	110120	modrý	63,00
11	110121	zelený	63,00

## WC / do nádržky



### LARRIN WC BLOK Mountain fresh do nádržky

Tableta do splachovací WC nádržky, která dezodoruje, čistí, zabarvuje, tvoří bohatou pěnu a snižuje tvorbu vodního kamene.

	číslo	popis	Kč/ks
1	151629	2 x 50 g	25,00

## WC / do nádržky



### PRIX závěs

Kompletní doplňovací závěs. Čistí a dezodoruje WC mísy. Intenzivně voní, bohatě pění. Omezuje tvorbu vodního kamene. Působí při každém spláchnutí.

Vhodná náhradní náplň LARRIN PLUS č. 110127.

	číslo	popis	Kč/ks
2	155541	40 g	12,50

## WC / náplň

### PRIX WC blok 40 g

Tableta do splachovací WC nádržky. Dezodoruje, čistí, tvoří bohatou pěnu. Snižuje tvorbu vodního kamene.



3

	číslo	popis	Kč/ks
5	141278	40 g	8,80

## WC / náplň

### LARRIN PLUS náhradní náplň

Čisticí a dezodorační přípravek pro WC mísy a sanitární zařízení. Tuhá hmota voskovitého charakteru, která je směsí povrchově aktivních látek aniontového a neiontového charakteru, parfému. Náhradní náplň.



4

	číslo	popis	Kč/ks
4	110127	40 g	12,00

## pisová síť

### Síť do pisová

Pro aplikaci dezodoračních přípravků. Síť zabraňuje zanesení odpadu.



5



6

	číslo	popis	Kč/ks
5	133177	foťbal	95,00
6	133178	hokej	95,00



## WC / vonný závěs



7



8



9



10

### BOWL CLIP vonná závěska pro toalety

Vonná závěska k zavěšení z vnější strany toaletní mísy. Pro všechny typy toalet. Ekologicky příznivý produkt.

Bílá - honeysuckle.  
Červená - kiwi grapefruit.  
Modrá - bavlna.  
Oranžová - mango.

	číslo	popis	Kč/ks
7	145889	bílá	82,00
8	145896	červená	82,00
9	145893	modrá	82,00
10	145890	oranžová	82,00



pisoárové tablety

PRIX tablety do pisoáru



Velmi účinný dezodorant. Zlepšuje ovzduší na toaletách.

1

číslo	popis	Kč/ks
1	114878 1 kg	149,00

pisoárové tablety

PRIX tablety do pisoáru



Velmi účinný dezodorant. Zlepšuje ovzduší na toaletách. Ekonomické velké balení pro veřejná zařízení.

2

číslo	popis	Kč/ks
2	110115 4,5 kg	508,00

pisoárové tablety

LARRIN KOSTKY 0,9 g



Kostky do pisoárů s vůní. Čistí a uvolňují intenzivní příjemnou vůni. Zabraňují tvorbě usazenin.

3

4

číslo	popis	Kč/ks
3	110117 jahoda	199,00
4	120060 oceán	199,00

pisoárové síto

Klasik síto do pisoáru

Pro aplikaci dezodoračních přípravků. Síto zabraňuje zanesení odpadu. Různé barvy.

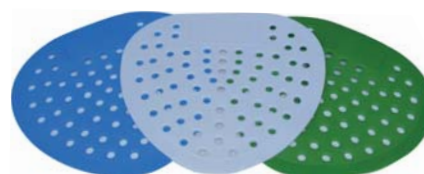

5

číslo	popis	Kč/ks
5	133179 1 ks	32,00

pisoárové síto

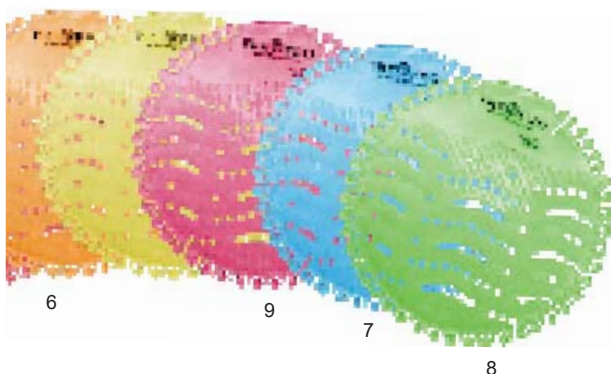

6

9

7

8

ECO FRESH WAVE  
Síto do pisoáru - originál FRE-PRO

Vonná sítka do pisoáru - vysoce parfemovaná s dlouhodobým účinkem.

- Oranžové - mango.
- Červené - jablko.
- Modré - bavlna.
- Zelené - meloun.
- Fialové - levandule.

	číslo	popis	Kč/ks
6	138602	oranžové	79,00
	138603	červené	79,00
7	138604	modré	79,00
8	138605	zelené	79,00
9	144463	fialové	79,00

## osvěžovač vzduchu

### KRYSTAL olejový osvěžovač 0,75 l s rozprašovačem



Jemný, vysoce účinný osvěžovač vzduchu k provonění toalet, koupelen a veřejných prostor. Parfém je vázán na olejové bázi, postupně se uvolňuje. Vhodný k nastříkání na vnější plochu toaletní mísy nebo do nádoby na WC kartáč, na keramické obklady. Lze použít i pro parfemaci mycího roztoku. pH 7,5

	číslo	popis	Kč/ks
1	130240	modrý 0,75 l	93,00
	130239	růžový 0,75 l	91,50
	130238	zelený 0,75 l	93,00
2	162105	black 0,75 l	99,50

## osvěžovač vzduchu



5

6



7

8

9



Stačí nakapat několik kapek na obklady, sanitární objekty, do držáku WC – kartáče, nebo do nádoby s dekorativními kameny.

Profesionální osvěžovač vzduchu na toalety a do koupelen. Nepřekonatelný ve vůni, úsporný ve spotřebě. Jednoduchá aplikace na obklady nebo dlažbu. Intenzivně účinný po mnoho hodin. Extrémně úsporná spotřeba. Nevhodné používat na plast, mramor a přírodní kameny.

## Osvěžovače vzduchu



	číslo	popis	Kč/ks
5	166844	Cotton Fields 500 ml Duftol	154,00
6	166845	Green Lime 500 ml Duftol	154,00
7	166846	Ocean Beeze 500 ml Duftol	154,00
8	166847	Pink Grapefruit 500 ml Duftol	154,00
9	166848	Tropical Flowers 500 ml Duftol	154,00



## osvěžovač vzduchu

Vhodný pro všechny typy interiérů. Elektronický strojek na baterie.



S použitím vyměnitelného vonného krytu Easy Fresh 2.0 pomocí vrtulky uvolňuje permanentně stejnou dávku vůně po dobu 30 dnů.



3

4

## EASY FRESH osvěžovač vzduchu elektronický

	číslo	popis	Kč/ks
3	151778	osvěžovač vzduchu - strojek	128,00
4	151779	bavlna - náplň	110,00
4	151782	kiwi-grep - náplň	110,00
4	151784	kořeněné jablko - náplň	110,00
4	151781	levandule - náplň	110,00
4	151783	mango - náplň	110,00
4	151780	meloun - náplň	110,00

## osvěžovač vzduchu



Vhodné do všech prostorů (včetně hotelových pokojů). Pomocí držáčku lze snadno umístit na hladké povrchy. 15x intenzivnější vůně.



Neobsahuje žádné chemikálie negativně ovlivňující životní prostředí.

## HANGTAG vonná závěska

	číslo	popis	Kč/ks
10	141030	červená - kořeněné jablko	65,00
11	141031	modrá - bavlna	65,00
12	141028	oranžová - mango	65,00
13	141032	zelená - meloun	65,00
	144462	nalepovací držáček na stěnu	5,00



osvěžovač vzduchu

**Glade by BRISE gel 150 g**



Glade by Brise je tradičním osvěžovačem vzduchu. Přináší svěžest do domova po celé týdny.

	číslo	popis	Kč/ks
1	146585	citrus	40,00
2	151633	mořská vůně	40,00

osvěžovač vzduchu

**Glade by BRISE osvěžovač 0,3 l**



Osvěžovač vzduchu ve spreji s technologií odstraňování pachů. Obnovuje svěžest a zanechává příjemnou vůni.

	číslo	popis	Kč/ks
3	114851	citrus 0,3 l	48,00
4	151632	magnolia a vanilka 0,3 l	47,00

osvěžovač vzduchu

**CLEAMEN 101/201**



Účinně rozkládá pachy a zanechává svěží vůni. Přípravek se zcela odpaří a po odpaření nezanechává skvrny, pouze v prostoru zanechává příjemnou vůni. Vhodný i na textilní materiály.

	číslo	popis	Kč/ks
5	126058	1 l	168,70
6	156752	5 l *	545,30

\* na objednávku

osvěžovač vzduchu

**CLEAMEN 302/402**



Účinně rozkládá pachy a zanechává svěží vůni. Přípravek se zcela odpaří a po odpaření nezanechává zbytky ani skvrny, pouze v prostoru zanechává příjemnou vůni. Vhodný i na textilní materiály.

	číslo	popis	Kč/ks
7	144314	1 l	175,10
8	156751	5 l	523,00

osvěžovač vzduchu

**Osvěžovač vzduchu 75 ml**



Dávkořovač na osvěřovač vzduchu elektronický a náplň 75 ml.



	číslo	popis	Kč/ks
9	141528	dávkořovač elektronický *	1 049,00
10	141529	neutralizér zápachu 75 ml	139,00

\* na objednávku

osvěřovač vzduchu

**Osvěžovač vzduchu 75 ml**



Dávkořovač na osvěřovač vzduchu elektronický a náplň 75 ml.



	číslo	popis	Kč/ks
11	141535	dávkořovač elektronický	1 084,00
12	141482	Clean Sense 75 ml	92,00
	141478	Kilimanjaro Aero 75 ml	92,00
	141479	Odour Neutraliser 75 ml	92,00
	141481	Reflections 75 ml	92,00

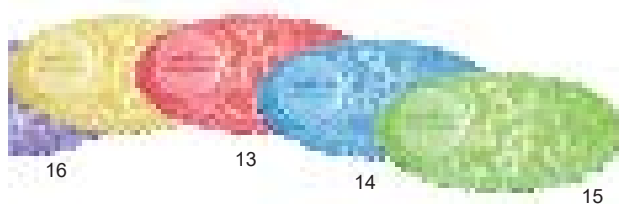

Vonná elipsa s účinností 30 dní s indikátorem data výměny.

O 35 % více vonných složek oproti běžným gelovým závěškám. Intenzivní, ale nevtravá vůně. Zabráňuje šíření pachů v zárodku. Pomocí držáčku lze snadno umístit na hladké povrchy.

**REMIND AIR CURVE vonná elipsa**

	číslo	popis	Kč/ks
	141033	bílá - mango	97,00
13	141035	červená - kořeněné jablko	97,00
14	141036	modrá - bavlna	97,00
15	141037	zelená - meloun	97,00
16	144617	fialová - levandule	97,00
	144462	nalepovací držáček na stěnu	5,00

### mýdlo tekuté

## CLASSIC mýdlo

Kvalitní tekuté mýdlo.  
Obsahuje provitamin B5.



1

17<sup>80</sup>  
Kč/litr

	číslo	popis	Kč/ks
1	71777	5 l modré	89,00

### mýdlo tekuté

## CLASSIC mýdlo

Kvalitní tekuté mýdlo.  
Obsahuje provitamin B5.



2

17<sup>80</sup>  
Kč/litr

	číslo	popis	Kč/ks
2	125942	5 l	89,00

### na vlasy a tělo

## CLASSIC vlasový a tělový šampon

Vhodný pro mytí těla i vlasů.  
Šetrný k pokožce.  
Obsahuje provitamin B5.



3

od  
21<sup>80</sup>  
Kč/litr

	číslo	popis	Kč/ks
3	159743	5 l	109,00

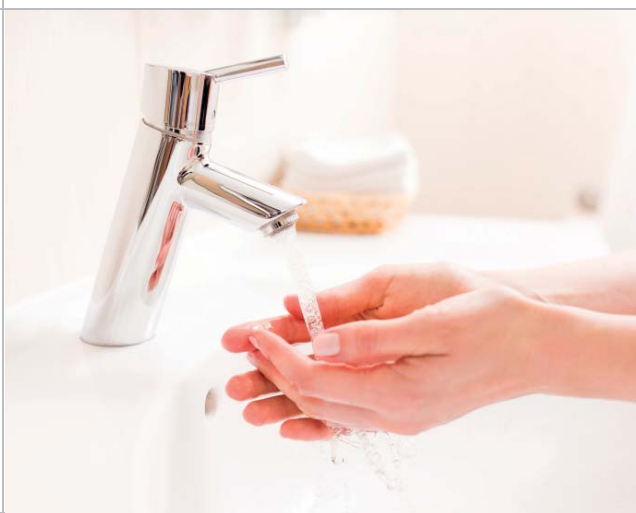

### dezinfekce na ruce

## SOFT CARE DES E H 5 dezinfekce na ruce

Dezinfekční prostředek na ruce na bázi alkoholu. Vhodný k hygienické a chirurgické dezinfekci rukou. Vhodný tam, kde je zapotřebí časté mytí rukou. Bez parfemace.

Rychlá a dlouhotrvající účinnost.  
S pumpičkou.



4

	číslo	popis	Kč/ks
4	151634	0,5 l	127,00

### mýdlo

## ISOLDA mýdlo pevné 100 g s aloe vera

Klasické jemné toaletní mýdlo



5

	číslo	popis	Kč/ks
5	110134	100 g	6,90

### mycí pasta

## ISOFA MYCÍ PASTA 0,5 kg

Mycí pasta s vyváženým obsahem přírodního abraziva a mletého vápence. Je určena k mytí silně znečištěných rukou. Složení doplněné o glycerin zaručuje pokožce po umytí vhodnou regeneraci.



6

	číslo	popis	Kč/ks
6	110025	0,5 kg	21,50

### mycí pasta

## SOLVINA SOLMIX mycí pasta 0,375 kg

Pěnící mycí pasta na ruce, obsahující látky, které příznivě působí na pokožku rukou. Použití na mastnoty, saze, grafit atd.



7

	číslo	popis	Kč/ks
7	110112	0,375 kg	20,00

## dávkovač

**Dávkovač mýdla 0,5 l**

Vhodný pro běžná tekutá mýdla.  
Vyrobeno z odolného plastu.

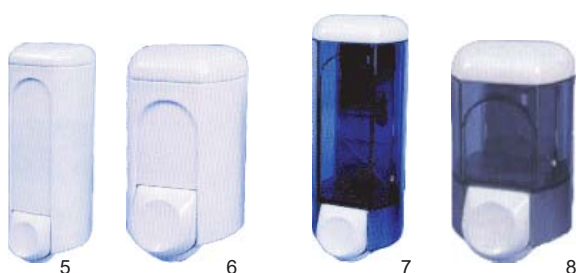

číslo	popis	Kč/ks
1	zásobník barva bílá 0,5 l	115,00
2	zásobník barva chrom 0,5 l	160,00

**Dávkovač mýdla**

Vhodný pro běžná tekutá mýdla.  
Vyrobeno z odolného plastu.

číslo	popis	Kč/ks
5	bílý 0,17 l	390,00
6	bílý 0,35 l	446,00
7	kouřový 0,17 l	390,00
8	kouřový 0,35 l	446,00

**Dávkovač  
pěnového mýdla 1 l**

Vhodný pro běžná pěnová mýdla.  
Vyrobeno z odolného plastu.

**NOVÉ**

číslo	popis	Kč/ks
11	zásobník barva bílá 1 l	259,00

## dávkovač / mýdlo

**Zásobník na mýdlo  
Identity**

Úsporný systém dávkování.  
2000 dávek v náplni.



	číslo	popis	Kč/ks
	3	zásobník	300,00
	4	mýdlo pěnové 0,8 l	195,00

## dávkovač / mýdlo

**Zásobník na mýdlo**

Úsporný systém dávkování.  
2500 dávek v náplni.



	číslo	popis	Kč/ks
	9	zásobník *	1 008,00
	10	mýdlo pěnové 1 l	215,00

\* na objednávku

## dávkovač / mýdlo

**Zásobník na mýdlo**

Úsporný systém dávkování.  
Vhodný pro obě velikosti  
náplně.



	číslo	popis	Kč/ks
	12	zásobník - sensor	490,00
	13	zásobník - manuální	190,00
	14	mýdlo tekuté 1 l / 600 dávek	178,00
	15	mýdlo pěnové 0,75 l / 1750 dávek	158,00



Další hygienické zásobníky naleznete  
v kapitole Papírový program.

krém na ruce

**SILONDA 0,5 l**



Ochranná a regenerační emulze ošetřuje a chrání zejména citlivou a namáhanou pokožku. Rychle se vstřebává do pokožky a reguluje její vlhkost. Příjemná svěží vůně.

číslo	popis	Kč/ks
1   130496	0,5 l	129,00

tekuté rukavice

**EPICARE HAND PROTECT 0,5 l tekuté rukavice**



Přípravek pro ochranu pokožky rukou – tzv. „tekuté rukavice“. Zanechává ochranný film, poskytující ochranu i po umytí mýdlem a vodou.

číslo	popis	Kč/ks
2   151797	0,5 l	234,00

krém na ruce

**INDULONA 100 g**



Regenerační, zklidňující a zvláčňující ochranný krém obohacený výtažkem z měsíčku lékařského a glycerinem.

číslo	popis	Kč/ks
3   110111	100 g	35,90

krém na ruce

**ISOLDA 100 ml**

Ochranný krém působící proti nepříznivým vlivům vnějšího prostředí, působí preventivně při práci ve vlhku, s čistidly.



číslo	popis	Kč/ks
Ochranný lanolin s rakytníkovým olejem		
4   71743	100 ml	20,90
Hydratační se včelím voskem a mateřídouškou		
5   82130	100 ml	14,90

aviváž

**TOPSOFT PROFESSIONAL BLUE 10 l AVIVÁŽ**



Profesionální aviváž pro všechny druhy bílého a stálobarevného textilu. Dává prádlu dlouhotrvající svěží vůni a měkkost. Vhodný pro sušičky prádla. Antistatický účinek.

číslo	popis	Kč/ks
6   144905	10 l	499,00

aviváž

**TONGO AVIVÁŽ SENSITIVE BÍLÁ 3 l**



Aviváž TONGO vyniká dobrými zjemňujícími a anitistatickými účinky. Takto ošetřené prádlo je hebké a voňavé. Snadno proniká do struktury tkanin a zanechává povrch prádla jemný a voňavý. Speciální přísady napomáhají snadnému žehlení. Dermatologicky příznivá a je v přírodě lehce odbouratelná. Použitím aviváže TONGO se bude Vaše prádlo lépe žehlit a Vaše barvy neztratí svůj jas.

číslo	popis	Kč/ks
7   158132	3 l	99,00

aviváž

**COCCOLINO PROFESSIONAL PURE 5 l aviváž koncentrát**



Koncentrovaná aviváž na bázi biologických povrchově aktivních látek. Vyvinutá pro domácí praní i profesionální prádelny. Je vhodná pro všechny typy tkanin. Redukce zamotání prádla a vzniku statického náboje. Zanechává příjemnou a dlouhotrvající vůni. Výrobek byl dermatologicky testovaný a je považován za hypoalergenní.

číslo	popis	Kč/ks
8   159483	5 l	282,00



**Koš na prádlo plastový**

55 x 40 x 23 cm

číslo	popis	Kč/ks
9   71956	32 l	109,00

univerzální



1

### OMO PROFESSIONAL HORECA 5 l

Profesionální tekutý prací prostředek. Složení speciálně vyvinuté na skvrny běžně se vyskytující v restauracích a hotelech. Odstraňuje odolné skvrny jako jsou olej/masnota, káva a víno. Bezpečné použití pro všechny typy bavlny i pro jemné prádlo. Je vhodné na praní bílého i barevného prádla.

číslo	popis	Kč/ks
1	163554 5 l	309,00

univerzální

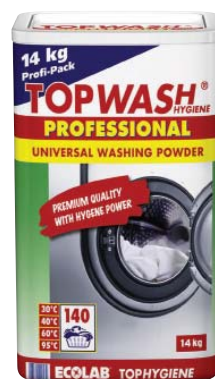

2

### TOPWASH PROFESSIONAL POWDER 14 kg

Univerzální prací prostředek pro bílé a stálobarevné prádlo. Vysoká účinnost praní, zejména odstraňuje skvrny od mastnoty, oleje, omáčky, kávy, aj.

číslo	popis	Kč/ks
2	144902 14 kg	1 399,00

univerzální



3

### TONGO prací prášek 15 kg

Odstraňuje všechny druhy skvrn díky účinným směsím enzymů a tenzidů, spolu se silou aktivního kyslíku a aktivní sody. Napomáhá likvidaci mechanických nečistot a dokonale provoní prádlo.

číslo	popis	Kč/ks
3	151584 15 kg	599,00

univerzální



4

### HYGENIL STAR 25 kg <sup>293</sup>

Práškový univerzální prací prostředek pro bílý a stálobarevný textil. Vysoká účinnost praní, zejména dobře odstraňuje skvrny od pigmentů. S inhibitory proti šednutí.

číslo	popis	Kč/ks
4	144904 25 kg	1 319,00

univerzální



5

### CLAX BIOEXTRA AUTOMAT 18 kg

Směsový prací prostředek vhodný pro všechny druhy bílého a stálobarevného prádla. Účinně ostraňuje bílkovinné a tukové nečistoty. Se směsí aktivního kyslíku.

číslo	popis	Kč/ks
5	145055 18 kg	866,00

barevné prádlo



6

### CLAX BIOEXTRA COLOR AUTOMAT 18 kg

Směsný prací prostředek vhodný pro všechny druhy barevného prádla. Účinně ostraňuje bílkovinné a tukové nečistoty. Výborný prací výkon i při nižších teplotách.

číslo	popis	Kč/ks
6	145056 18 kg	813,00

barevné prádlo



7

### OMO COLOR EUROCOMPACT 7 kg

Prací prášek určený především pro barevné prádlo. Je vhodný pro všechny druhy tkanin s výjimkou vlny a hedvábí. Dokonalý prací účinek, svěží vůně.

číslo	popis	Kč/ks
7	110634 7 kg	380,00

bílé prádlo



8

### OMO EUROCOMPACT 7 kg

Prací prášek určený především pro bílé prádlo. Je vhodný pro všechny druhy tkanin s výjimkou vlny a hedvábí. Účinně odstraní i extrémně silné znečištění.

číslo	popis	Kč/ks
8	110633 7 kg	433,00



**STEELMAX DRÁTĚNKA KOVOVÁ 3 KS**

- Plešání ocelové drátěnky
- Snadno se oplachují a jsou velice účinné
- Čistí bez poškrábání



**MICROWIPER EXTRA MOP S TELESKOPICKOU TYČÍ**

- Plochý mop s třísnými z ultra jemného mikrovlákna
- Teleskopická tyč, modrá, 140 cm

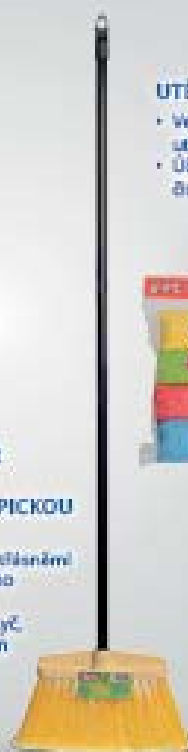

**VENKOVNÍ KOŠTĚ ŽLUTÉ S TYČÍ**

- Venkovní smeták
- Štětliny: 100% plastové, dlouhé, odolné
- Vhodné pro všechny venkovní plochy
- Krově tyč železná, 120 cm

**UTĚRKA Z MIKROVLÁKNA 4 KS**

- Velmi savé univerzální utěrky z mikrovlákna
- Účinné i bez použití čistících prostředků



1



2



3



4



5



6



7



8

**Utěrky houbové a víceúčelové**

číslo	popis	Kč/bal
1	72261 utěrka houbová 10 ks	53,00
2	141235 mikroutěrka Multi	23,00
3	72263 utěrka houbová 5 ks	28,00

číslo	popis	Kč/bal
4	72266 rychloutěrka Vlies 10 ks	45,00
5	151769 utěrka mikrovlákno JARKA 30x30 cm	11,00
6	151768 mikroutěrka Söke 4 ks	72,00
7	159215 utěrka ultrasavá 30x30 cm	14,90
8	145094 utěrka jemná v roli 50 Multiroll	93,00



1



2



3



4

## Rukavice

číslo	popis	Kč/bal.
1 72250	rukavice gumové S Economic 1 ks	12,00
1 72251	rukavice gumové M Economic 1 ks	12,20
1 72252	rukavice gumové L Economic 1 ks	12,20
2 72254	rukavice gumové S 1 ks	22,00
2 72255	rukavice gumové M 1 ks	22,00
2 72256	rukavice gumové L 1 ks	22,00
3 144343	rukavice latex M, bílé, pudrované 100 ks	109,00
3 144344	rukavice latex L, bílé, pudrované 100 ks	109,00
4 108024	rukavice vinylové S, bílé, nepudrované 100 ks	129,00
108025	rukavice vinylové M, bílé, nepudrované 100 ks	129,00
108026	rukavice vinylové L, bílé, nepudrované 100 ks	129,00
147597	rukavice vinylové XL, bílé, nepudrované 100 ks	129,00
149895	rukavice nitrilové M, bílé, nepudrované 100 ks	359,00
149896	rukavice nitrilové L, bílé, nepudrované 100 ks	359,00
149897	rukavice nitrilové XL, bílé, nepudrované 100 ks	359,00



## na nádobí



5



6



7



8

## Houby na nádobí

číslo	popis	Kč/bal.
5 72293	houba na nádobí malá 10 ks	11,00
6 72282	houba na nádobí velká 5 ks	23,00
7 72281	houba tvarovaná velká 3 ks	20,00
8 72249	houba tvarovaná velká 5 ks	59,00

## na nádobí



10



9



11



12



13

## Drátěnky

číslo	popis	Kč/bal.
9 120146	drátěnka plastová 3 ks	11,50
10 72287	drátěnka kovová 3 ks	18,00
11 109371	drátěnka kovová 6 ks	63,00
12 72288	drátěnka kovová velká 1 ks	12,00
13 72248	drátěnka nerez 4 ks Profi	72,00



1

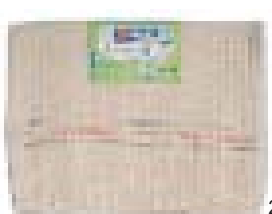

2



3



4



5



6

## Hadry na podlahu

	číslo	popis	Kč/ks
1	72292	hadr na podlahu bílý	14,00
2	72267	hadr na podlahu Extra vel. 3 ks	146,00
3	72294	hadr na podlahu šedý	13,00
4	72259	hadr na podlahu Soft	21,00
5	141234	hadr na podlahu 50x70 cm 3 ks	82,00
6	141232	mikrohadr na podlahu Soft	54,00



10



8



7



9

## Mopy a vědra

	číslo	popis	Kč/ks
7	72269	mop náhradní bavlněný	29,00
8	134536	mop plochý z mikrovlákna extra savý (komplet)	279,00
9	134535	mop náhradní z mikrovlákna	103,00
10	138747	mop s příslušenstvím kulatý	106,00



11

## Podlahová stěrka

	číslo	popis	Kč/ks
11	154505	stěrka 55 cm, s tyčí 120 cm	170,00



12



13

## Vědra

	číslo	popis	Kč/ks
12	73262	vědro 10 l	64,00
13	73265	vědro 7 l s výlevkou	56,00
	73263	vědro 12 l s výlevkou	49,00



posypová sůl



Posypová sůl

Posypový rozmrazovací prostředek určený k uvolňování ušlapaného a uježděného sněhu, ledu, náledí a námrazy z chodníků, komunikací a dopravních ploch

	číslo	popis	Kč/ks
1	139907	25 kg	<b>139,00</b>
2	139908	10 kg	<b>69,00</b>
	139909	3 kg	<b>29,00</b>

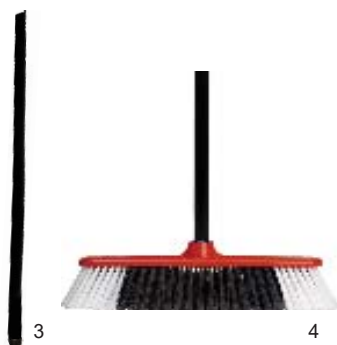

3



4



5



6



7

Smetáky a košťata

	číslo	popis	Kč/ks
3	72275	tyč náhradní černá / hnědá	<b>21,00</b>
4	72253	smeták s tyčí hnědý/červený	<b>60,00</b>
5	72280	koště dřevěné s holí	<b>88,00</b>
6	145095	koště silniční s tyčí 140 cm, šířka 40 cm	<b>112,00</b>
7	102973	koště s holí	<b>87,00</b>
8	72274	rýžák na podlahu s tyčí	<b>64,00</b>
9	138512	rýžák dřevěný s holí 120 cm	<b>65,00</b>
10	138511	smeták dřevěný s holí 120 cm	<b>78,00</b>



8



9



10



11

Rýžák ruční

	číslo	popis	Kč/ks
11	72289	rýžák ruční	<b>20,00</b>



12



13

Smetáček s lopatkou

	číslo	popis	Kč/ks
12	145097	smetáček s lopatkou s lištou *	<b>36,00</b>
13	141233	lopatka na smetl kovová	<b>51,00</b>

\* mix barev



**Lopatka na násadě s uzavíráním**

číslo	popis	Kč/ks
1	154512 lopatka	250,00
2	159240 smeták k lopatce	79,00
	159241 klip pro smeták a lopatku	12,00



**Stěrky na okno**

číslo	popis	Kč/ks
3	72270 stěrka 25 cm	36,50



**Stěrka na okna PROFI**

číslo	popis	Kč/ks
4	154509 stěrka 45 cm	99,00
5	154511 násada teleskopická dvoudílná hliník	99,00
	154510 lišta gumová náhradní 107 cm	44,00



**Kartáče na láhve**

číslo	popis	Kč/ks
6	144987 kartáč na nádobí	24,00
7	72286 kartáč na nádobí vějířový	22,00



**WC kartáče**

číslo	popis	Kč/ks
8	109376 WC kartáč náhradní	19,00
9	72278 WC souprava kulatá bílá	40,00
10	162406 WC souprava kulatá nerez	80,00
11	162407 kartáč náhradní k WC soupravě 162406 (pouze hlava)	15,00

# PRODUKTY PRO KUCHYŇ A ÚKLID



## ALOBALY A PEČICÍ PAPIŘY

Pro pečení, oboustranně použitelný.



## POTRAVINOVÉ FÓLIE

Pro zakrytí a uchovávání potravin, 300m návin, šíře 30 a 45 cm, materiál PVC, pro profesionály.



## ODPADKOVÉ PYTLE

Pytle do odpadních košů, 20 až 60 l.



## ODPADKOVÉ PYTLE ZATAHOVACÍ

Pytle do odpadních košů se zatahovací páskou, 60 až 120 l.



## ODPADKOVÉ PYTLE SILNÉ

Pytle na odpady nezatahovací, extra silné, rozměr 70 x 110 cm, objem 120 l, barevné pytle jsou určeny pro snadnější třídění odpadu.



## ODPADKOVÉ PYTLE ČERNÉ

Silné pytle na odpad, 60 až 240 l.





## KANCELÁŘE / HOTELY

### Sáčky na odpadky

Sáčky do košů na kancelářský odpad a pro koše v hotelových pokojích.



číslo	popis	cm	typ	Kč/bal
70700	10 l bílé / 50 ks	44x36		21,00
72459	18 l černé / 50 ks	45x50		10,60
70707	20 l bílé / 30 ks	45x50		16,00
70708	30 l bílé / 30 ks	50x60		20,00
72461	30 l černé / 50 ks	50x60		12,50
72465	30 l transparentní zatahovací / 20 ks	50x60		15,50
70709	60 l černé / 30 ks	55x72		26,00
72467	60 l transparentní / 20 ks	60x72		9,40
152183	60 l transparentní / 50 ks	63x74		22,50
152095	30 l černé pro venkovní koše / 20 ks	50x60	silné	22,80
152096	60 l černé pro venkovní koše / 20 ks	60x80	silné	29,50



## ÚKLID / KOŠE

### Pytle na odpadky

Pytle vhodné pro veškerý úklid, pro přenášení odpadků, pro hotelové pokojské, apod. Jsou vhodné i pro koše, do nichž se ukládají i těžší odpadky než kancelářský odpad, apod.

číslo	popis	cm	typ	Kč/bal
120127	35 l modré zatahovací / 15 ks	50x60		35,00
120126	35 l zelené zatahovací / 25 ks	50x60		46,00
120124	60 l černé / 20 ks	64x71		46,00
120129	60 l modré zatahovací / 15 ks	64x71		50,00
120128	60 l zelené zatahovací / 20 ks	64x71		50,00
70703	110 l černé / 10 ks	70x100		38,00
120130	120 l zelené zatahovací / 10 ks	70x100		50,00
132331	240 l černé velkoobjemové / 10 ks	100x125	silné	121,00
70710	150 l černé / 10 ks	78x105	standard	56,00

## Pytle na odpad HDPE / GASTRO / KUCHYNĚ / KONTEJNERY

Vlastnosti HDPE 45, dokáže nahradit kvalitu 100my LDPE. Vyrábí se výhradně z nových polyethylenových granulátů, což zaručuje stálou a neměnnou kvalitu fólie. Je pachově neutrální, nezapáchá. Opticky čistý materiál. Díky úspoře materiálu má menší váhu a vytváří úspory v oblasti logistiky. Menší spotřeba surovin pro dosažení stejného výsledku (ochrana zdrojů). Stálá kvalita fólie. Vyšší pevnost švů, lepší pevnost v tahu. Bezešvé řešení dna pytle. Výběr barev (možno použít pro tříděný a nebezpečný odpad).



číslo	popis	cm	typ	Kč/bal
159463	70 l modré / 20 ks	59x100	standard	30,00
159464	120 l černé / 25 ks	70x110	standard	43,00
159465	120 l modré / 25 ks	70x110	středně silné	81,00
159466	120 l modré pevné / 25 ks	70x110	středně silné	91,00
159467	120 l modré zatahovací / 20 ks	70x100	středně silné	69,00
159468	120 l transparentní / 25 ks	70x110	středně silné	81,00
159469	120 l červené / 25 ks	70x110	středně silné	81,00
159471	120 l žluté / 25 ks	70x110	středně silné	81,00
159472	120 l černé / 25 ks	70x110	silné	111,00
159473	120 l modré / 25 ks	70x110	silné	111,00
159474	120 l červené / 25 ks	70x110	silné	121,00
159476	120 l žluté / 25 ks	70x110	silné	121,00
148080	120 l modré / 25 ks	70x110	extra silné	164,00
148081	120 l černé / 25 ks	70x110	extra silné	164,00
148082	120 l transparentní / 25 ks	70x110	extra silné	164,00

## Mobilní kontejner/popelnice

Polypropylen, béžový, 50,5x52,2x80 cm.  
Nosnost do 75 kg. Víka samostatně.



číslo	popis	Kč/ks
Kontejner		
1	126204 100 l	834,00
Víka ke kontejneru		
	125555 béžové	254,00
	125556 modré	254,00
2	125557 zelené	254,00
	125558 žluté	254,00

**INFO**

Plastová nádoba ve stylu popelnice. Vyrobená z polypropylenu, vybavena kolečky a ergonomickým držadlem pro snadnou manipulaci. Výztuhy nádoby pro zvýšení pevnosti a mechanické odolnosti. Vhodné na třídění odpadu ve skladech, výrobních prostorách, gastro zařízeních apod.



1

### Drátěný koš bílý

34 x 26,5 x 56 cm

	číslo	popis	Kč/ks
1	72875	60 l	253,00

#### INFO

Je vybaven úchyty, lze připevnit na stěnu.



2

### Nášlapný koš nerez

	číslo	popis	Kč/ks
2	112597	3 l	179,00
	110304	5 l	239,00



3

### Koš s popelníkem

	číslo	popis	Kč/ks
3	71766	nerezový	514,00



4

#### INFO

Různé barevné varianty

### Koš na odpadky plastový

	číslo	popis	Kč/ks
	163502	6 l, 23 x 23 x 30 cm	139,00
4	163501	16 l, 27 x 32 x 41 cm	239,00



5

### Nádoba s víkem regenerát

	číslo	popis	Kč/ks
5	73224	30 l	219,00
	73225	50 l	269,00



6

#### INFO

Různé barevné varianty

### Koš na odpadky plastový

	číslo	popis	Kč/ks
6	163500	9 l, 23 x 19,5 x 36,5 cm	129,00
	163499	18 l, 28 x 22,5 x 48,5 cm	159,00
	163498	35 l, 32 x 27 x 57 cm	215,00
	163497	60 l, 39 x 33 x 74 cm	299,00

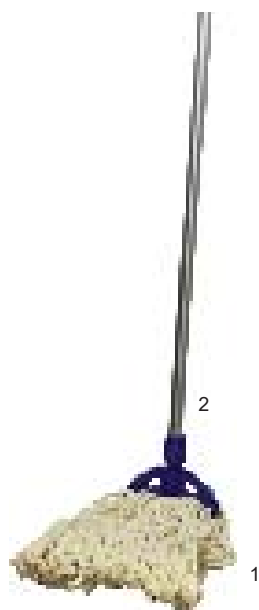

### Třásňový mop

	číslo	popis	Kč/ks
1	154500	Mop třásňový 400 g s držákem (bez tyče)	99,00
2	154501	Násada 125 cm hliník k třásňovému mopu	68,00



### Plochý mop bavlněný

	číslo	popis	Kč/ks
3	154502	Mop plochý 40 x 12 cm ( bez držáku)	119,00
4	154504	Držák mopu 40 x 12 cm	249,00
5	154503	Násada teleskopická hliník	99,00



### Ždímače k úklidovým vozíkům

	číslo	popis	Kč/ks
6	154508	Ždímač plochý ( k vozíku 133609 )	599,00
7	154507	Ždímač čelistový ( k vozíku 133611, 154506 )	530,00



### Výstražný stojan – kluzká podlaha

Upozornění na kluzkou podlahu ve třech jazycích CZ, EN, SK.

	číslo	popis	Kč/ks
8	154354	stojan výstražný	199,00



1

### Vozík úklidový s plochým ždímačem

Úklidový vozík se dvěma kyblíky o objemu 20 l a plochým ždímačem, chromový rám.

	číslo	popis	Kč/ks
1	133609	Vozík úklidový s plochým ždímačem	1 650,00

#### INFO

K úklidovému vozíku je vhodný třásňový mop.



2

### Vozík úklidový s čelistovým ždímačem

Úklidový vozík se dvěma kyblíky o objemu 20 l a čelistovým ždímačem, plastový rám.

	číslo	popis	Kč/ks
2	133611	Vozík úklidový s čelistovým ždímačem	1 650,00

#### INFO

K úklidovému vozíku je vhodný plochý mop.



3

### Vozík úklidový jednoduchý s plochým ždímačem

Jednoduchý úklidový vozík s jedním kyblíkem o objemu 24 l a plochým ždímačem.

	číslo	popis	Kč/ks
3	134532	Vozík úklidový s plochým ždímačem	910,00

#### INFO

K úklidovému vozíku je vhodný třásňový mop.



4

### Vozík úklidový s čelistovým ždímačem, chrom

Plně vybavený úklidový vozík se dvěma kyblíky o objemu 25 l. Chromový rám, košík s odkládací plochou.

	číslo	popis	Kč/ks
4	154506	Vozík úklidový s čelistovým ždímačem	2 499,00

#### INFO

K úklidovému vozíku je vhodný plochý mop.



**PRAHA 9****obchodní oddělení + prodejna C&C**

Průmyslová 1523, Praha 9 - Malešice, 198 00  
tel. obchodní oddělení: 272 090 810-11  
tel. prodejna: 272 090 822 fax: 272 090 823  
prodejní doba: Po - Pá 8.00 - 17.00 hod.  
e-mail: cac12@sving.cz

**PRAHA 4****prodejna C&C + regionální zakázková kancelář**

Modřanská 80, Praha 4 - Modřany, 147 00  
tel.: 222 508 531 (Po - Pá 8.00 - 16.00 hod.)  
tel.: 222 508 532 (prodejní doba)  
prodejní doba: Po - Pá 8.00 - 17.00 hod.  
e-mail: cac13@sving.cz

**BRNO****prodejna C&C + regionální zakázková kancelář:**

Novoměstská 1933/1b, Brno - Řečkovice, 621 00  
tel.: 541 225 584, 541 227 326 fax: 541 225 201  
prodejní doba: Po - Pá 8.00 - 16.00 hod.  
e-mail: cac14@sving.cz

**ČESKÉ BUDĚJOVICE****prodejna C&C + regionální zakázková kancelář:**

Nemanická 5, České Budějovice, 370 10  
tel.: 387 222 047, 387 222 046 fax: 387 222 046  
prodejní doba: Po - Pá 8.00 - 16.00 hod.  
e-mail: cac15@sving.cz

**LIBEREC****prodejna C&C + regionální zakázková kancelář:**

Rychtářská 8, Liberec - Ruprechtice, 460 14  
tel.: 482 726 810, 482 726 809, 608 074 138  
prodejní doba: Po - Pá 8.00 - 16.00 hod.  
e-mail: cac16@sving.cz

**VRCHLABÍ****prodejna C&C + regionální zakázková kancelář:**

Na Bělidle 1419, Vrchlabí, 543 01  
tel.: 499 421 491  
prodejní doba: Po - Pá 8.00 - 16.00 hod.  
e-mail: cac17@sving.cz

**HRADEC KRÁLOVÉ****prodejna C&C + regionální zakázková kancelář:**

Kutnohorská 221, Hradec Králové, 500 04  
tel.: 495 221 141, 495 221 142  
prodejní doba: Po - Pá 8.00 - 16.00 hod.  
e-mail: cac18@sving.cz

**KARLOVY VARY****prodejna C&C + regionální zakázková kancelář:**

Jáchymovská 81, Karlovy Vary, 360 04  
tel.: 353 228 794, 353 220 640  
prodejní doba: Po - Pá 8.00 - 16.00 hod.  
e-mail: cac19@sving.cz

**PÚCHOV - SLOVENSKO****zakázková kancelária:**

Nimnická cesta 1032, Púchov, 020 01  
tel.: 00421 424 710 589  
provozná doba: Po - Pia 7.30 - 16.00 hod  
e-mail: sving@sving.sk

**VALAŠSKÉ MEZIŘÍČÍ****GDS - Technology s.r.o. - MB-Sving partner :**

Jiráskova 900, Valašské Meziříčí, 757 01  
tel.: 571 612 420, 571 620 600, 739 484 966  
e-mail: prodejna@gds.cz

**GERLACHOV – SLOVENSKO****GASTROBAL s.r.o. - MB-Sving partner :**

Nová 519/1, 059 42 Gerlachov – Vysoké Tatry  
Tel.: 00421 52 77 581 37 / 33, 00421 903 600 726  
provozná doba: Po - Št 8.00 - 16.00 hod  
Pia - 8.00 - 15.00 hod  
e-mail: gastrobald@gastrobald.sk

**Ceny jsou platné do vydání nového ceníku/katalogu.** Vzhledem k velké rozmanitosti si vyhrazujeme právo změny sortimentu, balení a cen i v průběhu platnosti tohoto katalogu / ceníku, a to vždy při realizaci každého obchodního případu.

Za chyby vzniklé v tisku neručíme. **Všechny ceny jsou uvedeny bez DPH.**

# Poznámky

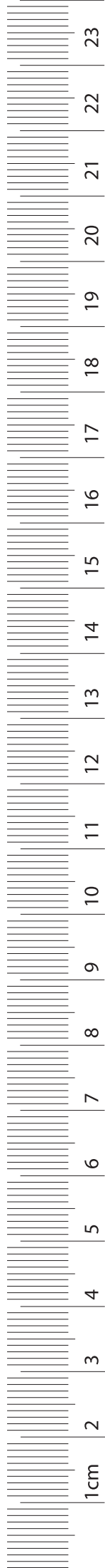

Nature touch





FUSION