

The logo for SVING, featuring the brand name in a bold, blue, sans-serif font with a registered trademark symbol. The letters are slightly shadowed to give a 3D effect. The logo is set against a solid yellow rectangular background.

SVING[®]

HORECA

**KATALOG
2024**

www.sving.cz





NAKUPUJTE POHODLNĚ
svingshop.cz

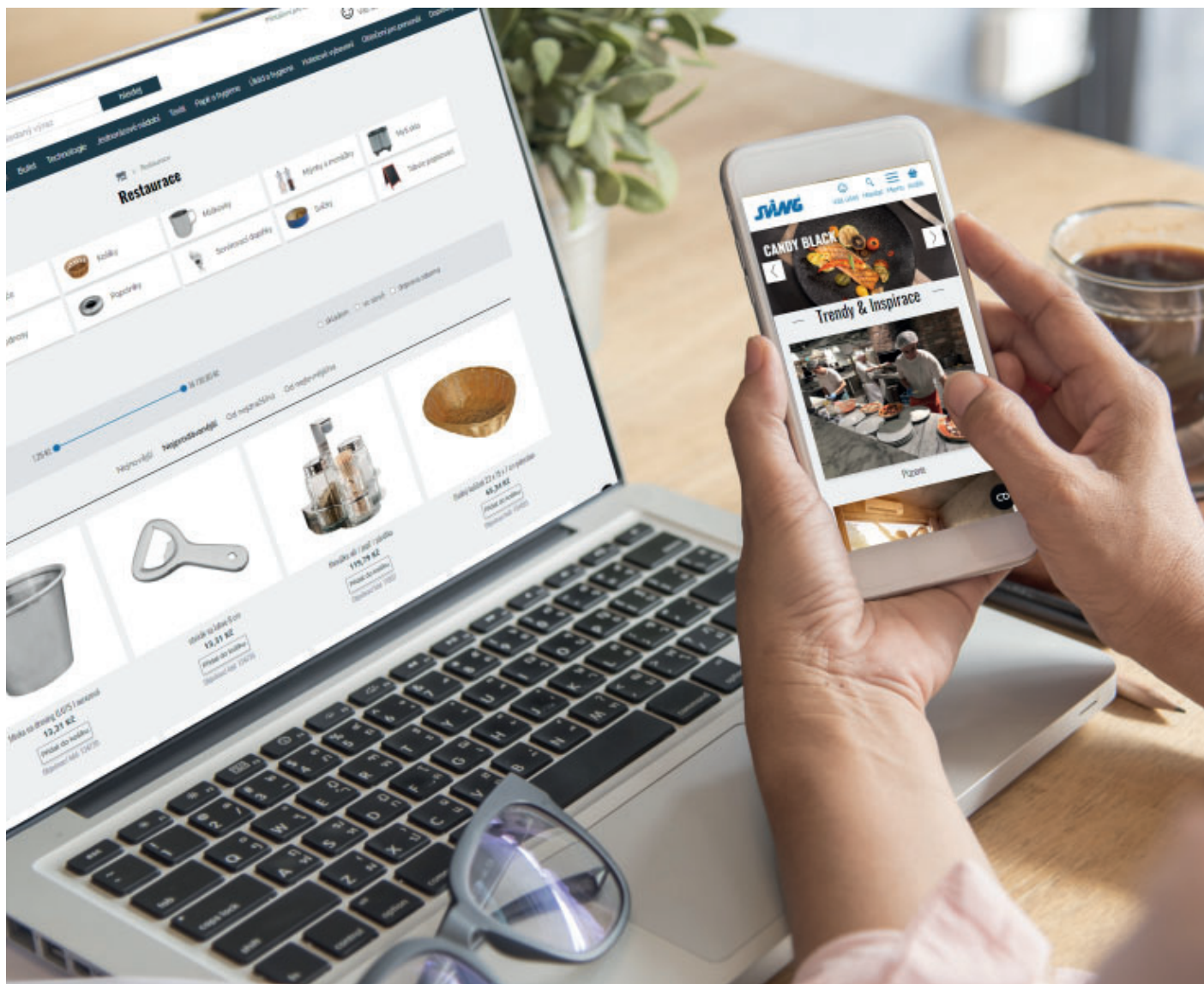

PARTNER PRO VAŠE PODNIKÁNÍ
svingshop.cz/pro-firmy

členství zdarma • individuální obchodní podmínky • historie nákupů
bezkonkurenční širší sortimentu • **10% sleva při registraci**



ZÁKAZNICKÁ LINKA:

800 870 889

Každý všední den
8,00 - 16,00 hod.



www.facebook.com/svinggastro1



www.instagram.com/svinggastro/



cz.linkedin.com/company/mb-sving



www.svingshop.cz



svingshop.cz/pro-firmy



www.sving.cz

JÍDELNÍ PŘÍBORY

3 - 22

jídelní, dezertní, steakové, doplňky

STOLNÍ PORCELÁN

23 - 78

talíře, šálky, podšálky, hrnky, mísy, konvice, servírovací doplňky, servírovací prkna

NÁPOJOVÉ SKLO

79 - 100

kalíšky, odlivky, pивní sklo, barové sklo, zmrzlinky, džbány

BAROVÉ VYBAVENÍ

101 - 116

barové sklo, shakery, nalévátka, chladiče, podnosy, odšťavňovače, mixéry

RESTAURAČNÍ VYBAVENÍ

117 - 146

snídaňové sety, chafingy, bankety, podnosy, košíky, menážky

KUCHYŇSKÉ VYBAVENÍ

147 - 188

gastronádoby, hrnce, pánve, naběračky, nože, prkénka, termovárnice, vozíky

TECHNOLOGIE

189 - 214

grily, fritézy, kuchyňské roboty, kávovar, chladničky, myčky

JEDNORÁZOVÉ NÁDOBÍ

215 - 232

kelímky, zatavovací stroj, tácky, talíře, misky, příbory, alobal, brčka

POKOJOVÉ VYBAVENÍ

233 - 246

hotelová kosmetika a doplňky, ramínka, orientační značení, fény, minibary

TEXTIL

247 - 260

ubrusy, ručníky, ložní program, pantofle, zástěry, utěrky, chňapky

PAPÍROVÝ PROGRAM

261 - 294

ubrousky, prostírání, rozetky, toaletní papír, ručníky, utěrky

ÚKLID A HYGIENA

295 - 334

čisticí přípravky, mycí prostředky, prací prášky, mýdla, pytle na odpadky, hadry a košťata, úklidové vozíky

Barevné příbory PVD

Inovativní typy povrchových úprav vytvářejí velmi neobvyklý design.

Různé stylové prvky jsou vyráběny pomocí speciálních technologií jako je technologie stonewashed, PVD povrchová úprava.

Všechny modely Cromargan®, jsou vhodné do myčky nádobí.

WMF



V případě zájmu
kontaktujte naše
obchodníky.





JÍDELNÍ PŘÍBORY

Lžičky na kávu a limo	4
MILANO	5
FORTUNA +	6
TREND	7
ELEGANCE	8
POLY, nože na steak	9
LINIE	10
SVING	11
KENT	12
FOCUS	13
BALET	14
PRESTIGE	15
FUSION	16
UNIC	17
CASINO	18
SIGNUM	19
FLAIR	20
BAGUETTE Stone-Washed	21
Servisy	22



1

Lžička na kávu HOTEL

Chromová ocel 18/0, síla materiálu 1,8 mm, povrchová úprava mat.

	číslo	popis	balení	Kč/ks
1	132511	lžička na kávu	12	2,90



2

Lžička na kávu GASTRO

Chromová ocel 18/0, síla materiálu 1,8 mm, povrchová úprava mat.

	číslo	popis	balení	Kč/ks
2	132512	lžička na kávu	12	2,90



3

4

5

Lžičky COFFEE

Chromová ocel 18/0, síla materiálu 1,8 - 2,0 mm, povrchová úprava mat.

	číslo	popis	balení	Kč/ks
3	162440	lžička moka	12	7,60
4	162439	lžička na kávu	12	8,60
5	162441	lžička na limo 20,5 cm	12	11,50



vidlička jídelní



nůž jídelní



lžičce jídelní



lžičce na kávu



jen
25,60 Kč
sada příborů



MILANO

Chromová ocel 18/0, síla materiálu 1,8 mm, povrchová úprava mat.

	číslo	popis	balení	Kč/ks
1	70832	vidlička jídelní	12	5,90
2	123119	nůž jídelní	12	9,90
3	70828	lžičce jídelní	12	5,90
4	70830	lžičce na kávu	12	3,90

vidlička jídelní



nůž jídelní



lžice jídelní



lžice na kávu



vidlička moučnicková



lžice na limo 18 cm



jen
75,70 Kč
sada příborů



FORTUNA+

Chromová ocel 18/0, síla materiálu 2 mm, povrchová úprava lesk.

	číslo	popis	balení	Kč/ks
1	123120	vidlička jídelní	12	12,70
2	123121	nůž jídelní	12	21,50
3	123122	lžice jídelní	12	12,70
4	123123	lžice na kávu	12	9,70
	123124	vidlička moučnicková	12	8,60
	123125	lžice na limo 18 cm	12	10,50

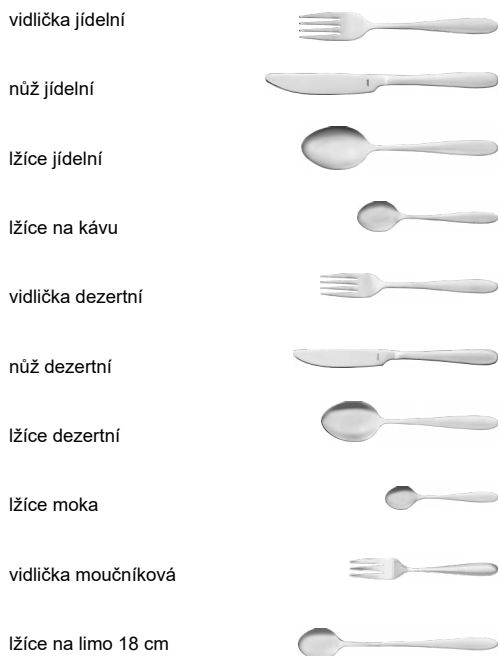

SMART

Chromová ocel 18/0, síla materiálu 2,5 mm, nože 6 mm, vysoce leštěno.

	číslo	popis	balení	Kč/ks
1	180207	vidlička jídelní	12	19,50
2	180208	nůž jídelní	12	27,50
3	180209	lžice jídelní	12	19,50
4	180210	lžice na kávu	12	14,00
	180211	vidlička dezertní	12	16,90
	180212	nůž dezertní	12	25,50
	180213	lžice dezertní	12	16,90
	180214	lžice moka	12	11,50
	180215	vidlička moučníková	12	14,00
	180216	lžice na limo 18 cm	12	16,00
	182064	sada příborů 24 ks pro 6 osob	1	619,00

80,50 Kč
sada příborů



vidlička jídelní



nůž jídelní



lžičce jídelní



lžičce na kávu



vidlička dezertní



nůž dezertní



lžičce dezertní



lžičce moka



nůž na ryby



nůž na steak



vidlička moučnicková



lžičce na limo 18 cm



104 Kč
sada příborů

ELEGANCE

Chromová ocel 18/0, síla materiálu 3 mm, nože 7 mm, vysoce leštěno.

	číslo	popis	balení	Kč/ks
	1	70790 vidlička jídelní	12	27,00
	2	123063 nůž jídelní	12	34,00
	3	70783 lžičce jídelní	12	27,00
	4	70785 lžičce na kávu	12	16,00
		70789 vidlička dezertní	12	21,00
		123064 nůž dezertní	12	32,00
		70782 lžičce dezertní	12	22,00
		70784 lžičce moka	12	12,00
		123065 nůž na ryby	12	24,00
		123066 nůž na steak	12	34,00
		70791 vidlička moučnicková	12	16,00
		73642 lžičce na limo 18 cm	12	23,00
	114351	sada příborů 24 ks pro 6 osob	1	700,00





132 Kč
sada příborů

POLY

Chromová ocel 18/0, síla materiálu 1,8 mm, nůž 1,2 mm, povrchová úprava lesk, rukojeť polywood.

	číslo	popis	balení	Kč/ks
1	71725	vidlička jídelní	12	44,00
2	71727	nůž na steak	12	44,00
3	71726	lžice jídelní	12	44,00



STEAK

	číslo	popis	balení	Kč/ks
4	176120	vidlička na steak	12	25,00
5	176121	nůž na steak	12	25,00



8

Nůž na steak EVROPA

Nerezová ocel 18/0, síla materiálu 6 mm.

	číslo	popis	balení	Kč/ks
8	123086	nůž na steak	12	40,00



9

Nůž na steak PORTER

Nerezová ocel 18/0, síla materiálu 9 mm

	číslo	popis	balení	Kč/ks
9	182304	nůž na steak	12	45,00

vidlička jídelní



nůž jídelní



lžice jídelní



lžice na kávu



vidlička dezertní



nůž dezertní



lžice dezertní



lžice moka



nůž na ryby



vidlička moučnicková



LINIE

Chromová ocel 18/0, síla materiálu 2,5 mm, nože 6 mm, vysoce leštěno.

	číslo	popis	balení	Kč/ks
1	70811	vidlička jídelní	12	26,00
2	123075	nůž jídelní	12	38,00
3	70804	lžice jídelní	12	26,00
4	70806	lžice na kávu	12	17,00
	70810	vidlička dezertní	12	21,00
	123076	nůž dezertní	12	32,00
	70803	lžice dezertní	12	21,00
	70805	lžice moka	12	15,00
	123077	nůž na ryby	12	24,00
	70812	vidlička moučnicková	12	17,00
	73378	sada příborů 24 ks pro 6 osob	1	710,00

107 Kč
sada příborů





SVING

Chromová ocel 18/0, síla materiálu 3 mm, nože 7 mm, vysoce leštěno.

	číslo	popis	balení	Kč/ks
1	70821	vidlička jídelní	12	30,00
2	123060	nůž jídelní	12	32,00
3	70814	lžice jídelní	12	30,00
4	70816	lžice na kávu	12	18,00
	70820	vidlička dezertní	12	26,00
	123061	nůž dezertní	12	30,00
	70813	lžice dezertní	12	26,00
	70815	lžice moka	12	14,00
	70819	nůž na ryby	12	25,00
	70822	vidlička moučnicková	12	18,00
	73377	sada příborů 24 ks pro 6 osob	1	840,00

110 Kč
sada příborů





129 Kč
sada příborů

KENT

Chromová ocel 18/0, síla materiálu 2,5 mm, nože 6 mm, vysoce leštěno.

	číslo	popis	balení	Kč/ks
	1	70801 vidlička jídelní	12	34,00
	2	123078 nůž jídelní	12	40,00
	3	70794 lžice jídelní	12	34,00
	4	70796 lžice na kávu	12	21,00
		70800 vidlička dezertní	12	28,00
		123079 nůž dezertní	12	39,00
		70793 lžice dezertní	12	28,00
		70795 lžice moka	12	17,00
		123080 nůž na ryby	12	30,00
		123081 nůž na steak	12	39,00
		70802 vidlička moučníková	12	20,00
		118790 lžice na limo 18 cm	12	29,00
		73376 sada příborů 24 ks pro 6 osob	1	840,00



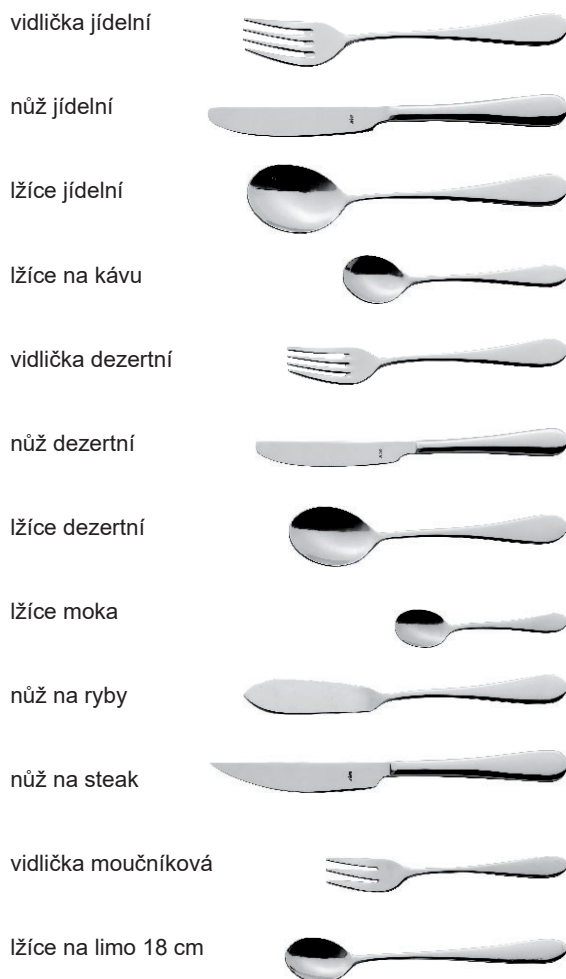

FOCUS

Chromniklová ocel 18/10, síla materiálu 3 mm, nože 7 mm, vysoce leštěno.

	číslo	popis	balení	Kč/ks
	1	vidlička jídelní	12	36,00
	2	nůž jídelní	12	43,00
	3	lžice jídelní	12	36,00
	4	lžice na kávu	12	22,00
	118776	vidlička dezertní	12	30,00
	123083	nůž dezertní	12	41,00
	118777	lžice dezertní	12	30,00
	118781	lžice moka	12	18,00
	123084	nůž na ryby	12	30,00
	123085	nůž na steak	12	43,00
	118779	vidlička moučnicková	12	22,00
	118782	lžice na limo 18 cm	12	33,00
	118784	sada příborů 24 ks pro 6 osob	1	900,00





BALET

Chromová ocel 18/0, síla materiálu 3 mm, nože 7 mm, vysoce leštěno.

	číslo	popis	balení	Kč/ks
	1	70780 vidlička jídelní	12	40,00
	2	123067 nůž jídelní	12	45,00
	3	70773 lžičce jídelní	12	40,00
	4	70775 lžičce na kávu	12	23,00
		70779 vidlička dezertní	12	37,00
		123068 nůž dezertní	12	41,00
		70772 lžičce dezertní	12	37,00
		70774 lžičce moka	12	17,00
		123069 nůž na ryby	12	38,00
		123070 nůž na steak	12	45,00
		70781 vidlička moučnicková	12	23,00
		118791 lžičce na limo 22 cm	12	37,00
	73375	sada příborů 24 ks pro 6 osob	1	960,00

148 Kč
sada příborů





PRESTIGE

Chromniklová ocel 18/10, síla materiálu 4 mm, nože 8 mm, vysoce leštěno.

	číslo	popis	balení	Kč/ks
	1 126070	vidlička jídelní	12	44,00
	2 126069	nůž jídelní	12	47,00
	3 126071	lžice jídelní	12	44,00
	4 126075	lžice na kávu	12	25,00
	126073	vidlička dezertní	12	37,00
	126072	nůž dezertní	12	41,00
	126074	lžice dezertní	12	37,00
	126078	lžice moka	12	17,00
	126077	nůž na ryby	12	37,00
	126080	nůž na steak	12	47,00
	126076	vidlička moučnicková	12	26,00
	126079	lžice na limo 22 cm	12	39,00
	136520	sada příborů 24 ks pro 6 osob	1	1040,00



160 Kč
sada příborů



FUSION

Chromniklová ocel 18/10, síla materiálu 3,5 mm, nože 8 mm, vysoce leštěno.

	číslo	popis	balení	Kč/ks
1	162569	vidlička jídelní	12	46,00
2	162570	nůž jídelní	12	49,00
3	162571	lžice jídelní	12	46,00
4	162572	lžice na kávu	12	27,00
	162573	vidlička dezertní	12	39,00
	162574	nůž dezertní	12	43,00
	162575	lžice dezertní	12	39,00
	162576	lžice moka	12	19,00
	162577	nůž na ryby	12	39,00
	162578	nůž na steak	12	49,00
	162579	vidlička moučníková	12	28,00
	162580	lžice na limo 22 cm	12	40,00
	167960	sada příborů 24 ks pro 6 osob	1	1 090,00

168 Kč
sada příborů



- vidlička jídelní
- nůž jídelní monoblok
- nůž jídelní monoblok atyp
- nůž jídelní dutá střenka
- lžice jídelní
- lžice na kávu
- lžice dezertní
- vidlička dezertní
- nůž dezertní monoblok
- nůž dezertní monoblok atyp
- nůž dezertní dutá střenka
- lžice moka
- lžice předkrmová
- lžice gourmet
- lžice na bujon
- lžice na limo
- vidlička moučnicková
- vidlička na ústřice
- vidlička na ryby
- nůž na ryby
- nůž na ryby atyp
- nůž na steak monoblok
- nůž na máslo
- nůž na máslo atyp



UNIC

Chromniklová ocel 18/10, vysoce leštěno.
Model UNIC od WMF dělá velký dojem svým jasným
a funkčním tvarem s harmonickými proporcemi.

NA
OBJEDNÁVKU

351 Kč
sada příborů

	číslo	popis	balení	Kč/ks
1	98430	vidlička jídelní	12	96,00
2	98432	nůž jídelní monoblok	12	111,00
	98431	nůž jídelní monoblok atyp	12	167,00
	118795	nůž jídelní dutá střenka	12	222,00
3	98429	lžice jídelní	12	96,00
4	98437	lžice na kávu	12	55,00
	98433	lžice dezertní	12	82,00
	98434	vidlička dezertní	12	82,00
	98436	nůž dezertní monoblok	12	94,00
	98435	nůž dezert. monoblok atyp	12	141,00
	118796	nůž dezertní dutá střenka	12	188,00
	98438	lžice moka	12	47,00
	98439	lžice předkrmová	12	66,00
	98440	lžice gourmet	12	86,00
	98450	lžice na bujon	12	86,00
	98448	lžice na limo	12	82,00
	98445	vidlička moučnicková	12	61,00
	98444	vidlička na ústřice	12	82,00
	98442	vidlička na ryby	12	82,00
	98443	nůž na ryby	12	82,00
	98441	nůž na ryby atyp	12	141,00
	98449	nůž na steak monoblok	12	111,00
	98447	nůž na máslo	12	80,00
	98446	nůž na máslo atyp	12	146,00



vidlička jídelní
 nůž jídelní monoblok
 lžice jídelní
 lžice na kávu
 lžice dezertní
 vidlička dezertní
 nůž dezertní monoblok
 lžice moka
 lžice předkrmová
 lžice gourmet
 lžice na bujon
 lžice na limo
 vidlička moučnicková
 vidlička na ústřice
 vidlička na ryby
 nůž na ryby
 nůž na steak monoblok
 nůž na máslo



NA
OBJEDNÁVKU

CASINO

Chromiková ocel 18/10, vysoce leštěno. CASINO kolekce spojuje jednoduchost a elegantní linie. Tvoří řadu příborů, která ladí s jakýmkoli druhem porcelánu. Vyrobené z leštěné nerezové oceli Cromargan®. Řada CASINO poskytne hostům příbory, které nejen sedí pohodlně v jejich rukou, ale jsou také krásné na pohled. Každý jednotlivý kus od vidličky až po nůž monoblok s vroubkovanou čepelí tvoří součást ucelené sady, která bude perfektně doplňovat libovolnou tabuli.

	číslo	popis	balení	Kč/ks
1	131032	vidlička jídelní	12	107,00
2	131033	nůž jídelní monoblok	12	123,00
3	131031	lžice jídelní	12	107,00
4	131037	lžice na kávu	12	62,00
	131034	lžice dezertní	12	91,00
	131035	vidlička dezertní	12	91,00
	131036	nůž dezertní monoblok	12	105,00
	131038	lžice moka	12	53,00
	131039	lžice předkrmová	12	74,00
	131040	lžice gourmet	12	95,00
	131048	lžice na bujon	12	95,00
	131046	lžice na limo	12	91,00
	131044	vidlička moučnicková	12	68,00
	131043	vidlička na ústřice	12	91,00
	131041	vidlička na ryby	12	91,00
	131042	nůž na ryby	12	91,00
	131047	nůž na steak monoblok	12	123,00
	131045	nůž na máslo	12	89,00

387 Kč
sada příborů



- vidlička jídelní **
- nůž jídelní monoblok **
- nůž jídelní dutá střenka
- lžíce jídelní **
- lžíce na kávu **
- lžíce dezertní **
- vidlička dezertní **
- nůž dezertní monoblok **
- nůž dezertní dutá střenka
- lžíce moka **
- lžíce předkrmová
- lžíce gourmet
- lžíce na bujon
- lžíce na limo
- lžíce na zeleninu
- vidlička moučnicková **
- vidlička na ústřice
- vidlička na ryby
- nůž na ryby
- nůž na steak monoblok
- nůž na máslo **



** položky jsou na skladem

NA
OBJEDNÁVKU

SIGNUM

Chromniklová ocel 18/10, vysoce leštěno. SIGNUM řada příborů od WMF vytváří moderní a intimní prostředí u stolu. Tato kolekce harmonicky ladí s každým druhem porcelánu, ať už na snídani, oběd či večeři. Design kombinuje tradiční kulatý tvar s vyváženou jasnou linií.

	číslo	popis	balení	Kč/ks
1	84249	vidlička jídelní **	12	107,00
2	84250	nůž jídelní monoblok **	12	123,00
	118794	nůž jídelní dutá střenka	12	107,00
3	84248	lžíce jídelní **	12	62,00
4	84254	lžíce na kávu **	12	91,00
	84251	lžíce dezertní **	12	91,00
	84252	vidlička dezertní **	12	105,00
	84253	nůž dezertní monoblok **	12	53,00
	118255	nůž dezertní dutá střenka	12	74,00
	84255	lžíce moka **	12	95,00
	96399	lžíce předkrmová	12	95,00
	96546	lžíce gourmet	12	91,00
	84263	lžíce na bujon	12	68,00
	84261	lžíce na limo	12	91,00
	84256	lžíce na zeleninu	12	91,00
	84259	vidlička moučnicková **	12	91,00
	96149	vidlička na ústřice	12	123,00
	84257	vidlička na ryby	12	89,00
	84258	nůž na ryby	12	89,00
	84262	nůž na steak monoblok	12	121,00
	84260	nůž na máslo **	12	87,00

** položky jsou na skladem



389 Kč
sada příborů



Řada SIGNUM v nabídce také ve Stone-Washed úpravě.

vidlička jídelní



nůž jídelní monoblok



nůž jídelní dutá střenka



lžice jídelní



lžice na kávu



lžice dezertní



vidlička dezertní



nůž dezertní monoblok



nůž dezertní dutá střenka



lžice moka



lžice předkrmová



lžice gourmet



lžice na bujon



lžice na limo



vidlička moučnicková



vidlička na ústřice



vidlička na ryby



nůž na ryby



nůž na steak monoblok



nůž na máslo



WMF

FLAIR

NA
OBJEDNÁVKU

Chromiková ocel 18/10, vysoce leštěno.

S prodlouženou špičkou a zdůrazněnou siluetou FLAIR kolekce upoutá na každém stole. Jednoduchý, ale výjimečný tvar se dokonale hodí pro každou příležitost, zejména pro slavnostní tabule. Tato řada skvěle doplní jednoduché řady porcelánu.

	číslo	popis	balení	Kč/ks
1	84221	vidlička jídelní	12	91,00
2	84222	nůž jídelní monoblok	12	105,00
	118799	nůž jídelní dutá střenka	12	210,00
3	84220	lžice jídelní	12	91,00
4	84226	lžice na kávu	12	52,00
	84223	lžice dezertní	12	77,00
	84224	vidlička dezertní	12	77,00
	84225	nůž dezertní monoblok	12	89,00
	118800	nůž dezertní dutá střenka	12	178,00
	84227	lžice moka	12	45,00
	98425	lžice předkrmová	12	63,00
	98426	lžice gourmet	12	81,00
	98428	lžice na bujon	12	81,00
	84232	lžice na limo	12	77,00
	84230	vidlička moučnicková	12	58,00
	98427	vidlička na ústřice	12	77,00
	84228	vidlička na ryby	12	77,00
	84229	nůž na ryby	12	77,00
	84233	nůž na steak monoblok	12	105,00
	84231	nůž na máslo	12	76,00

332 Kč
sada příborů





BAGUETTE Stone-Washed

Chromniklová ocel 18/10, Stone-Washed. Jednoduchá na první pohled, ale stále plná překvapivých detailů. Překvapte své hosty příbory, které pohodlně sedí v ruce. To vše v netradiční povrchové úpravě Stone-Washed, která dodá vaší tabuli neokoukaný vzhled.

NA
OBJEDNÁVKU

	číslo	popis	balení	Kč/ks
1	158099	vidlička jídelní	12	122,00
2	158100	nůž jídelní monoblok	12	138,00
3	158098	lžíce jídelní	12	122,00
4	158104	lžíce na kávu	12	82,00
	158102	vidlička dezertní	12	108,00
	158103	nůž dezertní	12	121,00
	158101	lžíce dezertní	12	108,00
	158116	nůž na steak	12	138,00
	158106	lžíce předkrmová	12	93,00
	158113	vidlička moučnicková	12	88,00

455 Kč
sada příborů





WMF

1

Happy spoon

Leštěná chromniklová ocel 18/10.

Lžice se zahnutou rukojetí tzv. Happy spoon pro ozdobné servírování minidezertů a jednohubek.

číslo	popis	Kč/ks
1	Happy Spoon 12 cm	99,00



Servis na šneky

Leštěná chromniklová ocel 18/10.

Robustní kleště umožňují držet ulitu jemně, ale pevně, zatímco se maso vyndá vidličkou. Díky elegantnímu vzhledu bude sada na šneky vypadat skvěle na každé tabuli.

číslo	popis	Kč/ks
2	vidlička na šneky 14 cm	25,00
3	kleště na šneky 16,5 cm	101,00
4	talíř 13,5cm na 6 ks šneků	132,00



2



3



4

Servis na humry

Kvalitní nerezová ocel, vysoce leštěno.

Humr je kulinařské potěšení, které nezbytně vyžaduje správné náčiní. Vidlička na humra se používá k získání lahodného masa z klepet a ocasu. V kombinaci s kleštěmi na humra vytvoříte praktickou sadu pro servírování.

číslo	popis	Kč/ks
5	vidlička na humra 23,5 cm	109,00
6	kleště na humry 18,5 cm	534,00



5



6



STOLNÍ PORCELÁN

BISTRO, GASTRO, SIMPLE	24
HOTEL a doplňky, misky na polévku	25
Talíře - těstoviny / steak / pizza	25
FUTURE	26
Hrnky, šálky - káva / čaj	27
FOLDED / EBRO, TOLEDO	28
DIANA, EXCELLENCY	29 - 30
ACTUAL, ISABELLE	31 - 32
ESS-KLASSE, ESS-NEW MELODY	33
OPTIMO	34 - 35
GRANIT	36 - 37
LIFESTYLE	38 - 39
BENEDIKT, VERONA	40 - 41
RIBBY	42 - 43
BALTIC	44 - 45
AVANTGARDE, RELATION TODAY	46 - 47
OPTIONS	48 - 49
ENJOY	50 - 51
COFFEELINGS, LOFT	52 - 53
SHIRO	54 - 55
SHIRO FROST, SHIRO STEAM	56 - 57
SCOPE, SCOPE LINEA, SCOPE GLOW	58 - 61
PLAYGROUND doplňky	62 - 63
DELIGHT, ALLURE, PURITY	64 - 69
JADE, JADE SPHERA	70 - 71
Zapékací a servírovací misky	72 - 74
Servírovací doplňky	75 - 76
Servírovací prkna, servírovací papír	76 - 77

BISTRO / BANKET

Talíře

	číslo	popis	balení	Kč/ks
Talíř dezertní Ø				
1	143922	20 cm	6	34,00
Talíř hluboký Ø				
2	143921	22 cm	6	47,00
Talíř mělký Ø				
3	143923	24 cm	6	45,50
4	143924	26 cm	6	56,00
5	143925	31 cm	6	123,00



GASTRO / EURO

Porcelánová souprava

	číslo	popis	balení	Kč/ks
Talíř dezertní Ø				
6	107130	19 cm	6	34,00
Talíř hluboký Ø				
7	107133	22 cm	6	46,50
Talíř mělký Ø				
8	143920	24 cm	6	42,50
9	154356	25 cm	6	49,00
10	107131	26 cm*	6	54,50
11	107132	31 cm	6	123,00

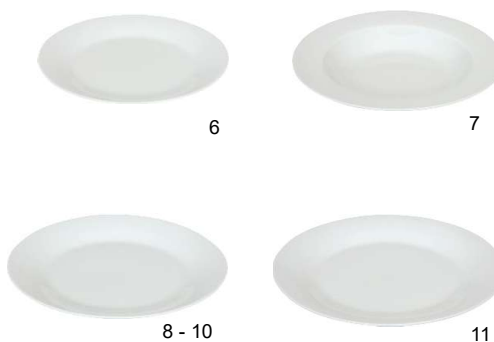

* Nelze použít do ohříváčů talířů do 27 cm včetně.

SIMPLE

Porcelánová souprava

	číslo	popis	balení	Kč/ks
Talíř dezertní coup Ø				
12	157880	20 cm	6	35,00
Talíř mělký coup Ø				
13	157881	26,5 cm	6	62,00
14	157882	30,5 cm	6	140,00
Talíř hluboký Ø				
15	165766	21 cm	6	47,00
Miska hluboká coup Ø				
16	157883	24 cm	6	85,00
Miska hluboká polévková coup Ø				
17	157885	14 cm	6	46,00
Miska hluboká polévková Ø				
18	165765	18 cm	6	83,00



Pizza

Porcelán

	číslo	popis	balení	Kč/ks
Talíř na pizzu Ø				
19	181379	32 cm	3	108,00
20	126698	30 cm *	4	99,00
21	71728	33 cm	6	99,00
22	71729	31 cm	6	80,00

NOVÉ



* do vyprodání zásob

HOTEL a doplňky

Porcelánová souprava

	číslo	popis	balení	Kč/ks
Talíř dezertní Ø				
1	125352	20 cm	6	41,00
Talíř hluboký Ø				
2	126696	23 cm	6	67,00
Talíř mělký Ø				
3	125353	24 cm	6	51,00
4	125354	26 cm	6	71,00
5	125355	31,5 cm	6	139,00
Talíř na steak Ø				
6	101536	30,5 cm	6	99,00
Talíř ovál				
7	126705	32 cm	4	165,00



Speciální příbory na steak najdete na straně 8 v kapitole Příbory.

Hluboký talíř - pasta, salát, polévka

Porcelán

	číslo	popis	balení	Kč/ks
Talíř hluboký Ø				
8	126697	31 cm	4	145,00
9	162644	27 cm	6	118,00
10	162643	24 cm	6	76,00
11	161600	22 cm	6	74,00
12	161599	26 cm	3	119,00
13	148438	29 cm	3	146,00

**Mísa na polévku s poklicí**

Porcelán

	číslo	popis	balení	Kč/ks
14	177731	3,2 l	1	699,00

**NOVÉ****Misky na polévku / kompotky**

Porcelán

	číslo	popis	balení	Kč/ks
Miska				
15	140170	330 ml, 240 ml*	6	34,50
16	112184	460 ml, 320 ml*	6	41,90
17	112183	520 ml, 340 ml*	6	49,00
18	154221	390 ml, 250 ml*	6	39,90
19	157885	coup Ø 14 cm	6	55,00
Podšálek				
20	70636	16,5 cm	6	45,80
21	70637	17 cm	6	50,60
Šálek na polévku				
22	125356	275 ml	6	42,00
23	125358	podšálek 15,7 cm	6	39,00
Kompotka Ø				
24	150641	13 cm	12	29,00
25	150642	15 cm	12	32,00
26	157884	18 cm	6	55,00



* Užitený objem.



1-3
Talíř
mělký



4
Talíř
polohluboký



5
Talíř
hluboký



6
Miska



7-9
Talíř
mělký



10
Talíř
polohluboký



11
Talíř
hluboký



12
Miska



FUTURE

Souprava bílého nádobí

	číslo	popis	balení	Kč/ks
Talíř mělký Ø				
1	177128	20 cm	6	57,00
2	181083	24 cm	6	98,00
3	177129	27 cm	6	113,00
Talíř polohluboký Ø				
4	181085	24 cm	6	108,00
Talíř hluboký Ø				
5	177130	20 cm	6	93,00
Miska Ø				
6	177131	14 cm	6	63,00



FUTURE

Souprava černého nádobí

	číslo	popis	balení	Kč/ks
Talíř mělký Ø				
7	177132	20 cm	6	74,00
8	181084	24 cm	6	119,00
9	177133	27 cm	6	147,00
Talíř polohluboký Ø				
10	181086	20 cm	6	128,00
Talíř hluboký Ø				
11	177134	20 cm	6	119,00
Miska Ø				
12	177135	14 cm	6	84,00



Kombinace různých tvarů a kontrastu černé a bílé barvy porcelánu umožňují mnoho variací kreativního stolování.





TIP Skleněné hrnky najdete v kapitole Sklo.

Hrnky a šálky

Servírování nápojů

	číslo	popis	balení	Kč/ks
Hrnek				
1	126700	315 ml	12	36,00
2	154222	315 ml, štosovatelný	6	41,00
3	162642	330 ml, kónický	6	37,00
Šálek				
4	125357	185 ml, štosovatelný	6	35,00
5	125358	podšálek 15,7 cm	6	29,00
Ristretto				
6	126701	šálek 9 cl	12	29,00
7	126702	podšálek 12,6 cm	12	33,00
Espresso				
8	126703	šálek 18 cl	12	35,00
9	126704	podšálek 14,5 cm	12	41,00
Ristretto				
10	165818	šálek 90 ml	6	39,00
11	165819	podšálek 11,7 cm	12	31,00
Espresso				
12	165820	šálek 180 ml	6	56,00
13	165821	podšálek 14,2 cm	12	47,00
Cappuccino				
14	165822	šálek 280 ml	6	70,00
15	165823	podšálek 16,2 cm	6	60,00



Šálky DOUBLEWALLS

Porcelánové, dvoustěnné

	číslo	popis	balení	Kč/ks
16	179414	šálek twist raw 25 cl *	6	106,00
17	179413	šálek twist raw 18 cl *	6	95,00
18	176288	šálek twist raw 8 cl **	6	81,00

Podšálky GRANIT

Porcelán, barva č. 4, povrch raw

	číslo	popis	balení	Kč/ks
19	167144	podšálek 16 cm *	6	107,00
20	167196	podšálek 14 cm **	6	96,00

*** - položky lze vzájemně kombinovat dle označení

Dvoustěnné porcelánové šálky bez ouška v provedení s reliéfním proužkem. V hrubším neglazovaném provedení (vnitřek i horní okraj je glazovaný). Nepálí do prstů, skvěle izoluje od okolní teploty, takže vaše káva jen tak nevychladne. Termošálky a dvojitou porcelánovou stěnou jsou vhodné do myčky i mikrovlnné trouby.

Mlékovky

Porcelánové



	číslo	popis	balení	Kč/ks
21	178019	mlékovka 20 ml	6	24,00
22	150648	mlékovka 50 ml	1	29,00
23	134975	mlékovka 200 ml	1	57,00
24	137144	mlékovka 60 ml	1	30,00



Servírovací tácek

Bambusové dřevo

	číslo	popis	balení	Kč/ks
25	181384	25 x 13 cm	1	132,00

Konvička na čaj

Porcelánová
s nerezovým filtrem



	číslo	popis	balení	Kč/ks
26	177727	0,74 l	1	255,00

Konvička na čaj se šálkem a podšálkem

Set 2v1



	číslo	popis	balení	Kč/ks
27	162864	390 ml + 270 ml	1	175,00



FOLDED / EBRO

Souprava bílého nádobí z opálového skla

Je odolná proti poškrábání, tepelnému šoku. Je neporézní a tudíž zabraňuje usazování bakterií. Dobře udržuje teplotu pokrmů. A pokud hledáte nádobí 100% recyklovatelné, je opál tou správnou volbou. Talíře a misky lze používat do mikrovlnné trouby i do myčky na nádobí.

	číslo	popis	balení	Kč/ks
Talíř hluboký Ø				
1	177307	23 cm	6	26,00
Talíř mělký Ø				
2	177306	20 cm	6	23,00
3	174100	25,5 cm	6	31,00
4	183094	32 cm	6	49,90
Miska polévková				
5	174105	13,5 cm	4	37,00
Miska kompotová				
6	174104	12,5	6	35,00



1
Talíř hluboký



2-4
Talíř mělký



5
Miska polévková



6
Miska kompotová



1
Talíř hluboký



2-3
Talíř mělký



4
Miska



5
Miska



6
Mísa servírovací



7
Mísa servírovací



TOLEDO

Souprava bílého nádobí z opálového skla

Je odolná proti poškrábání, tepelnému šoku. Je neporézní a tudíž zabraňuje usazování bakterií. Dobře udržuje teplotu pokrmů. A pokud hledáte nádobí 100% recyklovatelné, je opál tou správnou volbou. Talíře a misky lze používat do mikrovlnné trouby i do myčky na nádobí.

	číslo	popis	balení	Kč/ks
Talíř hluboký Ø				
1	181201	23 cm	6	27,00
Talíř mělký Ø				
2	181199	20 cm	6	23,00
3	181200	25 cm	6	29,00
Miska				
4	181202	11 cm	6	29,00
5	181203	17 cm	6	28,00
Mísa servírovací				
6	181204	19 cm	1	46,00
Mísa servírovací				
7	181205	23 cm	1	59,00

1
Talíř hluboký

 2-5
Talíř mělký

 6-7
Šálek

 8
Šálek na polévku

 9
Podšálek

 10
Konvice kávová

 11
Konvice čajová

 12
Mlékovka

 13
Omáčník

 14
Popelník

 15
Párátník

 16, 17
Slánka, pepřenka

1)* - položky lze vzájemně kombinovat dle číselného označení

2)* - možno zkombinovat s podšálkem Princip 16,5 cm, č 70636



DIANA

Porcelánová souprava

Je elegantní, nadčasová. V každou denní dobu, v každém prostředí vytvoří z každého stolu, na kterém je prostřena, luxusní tabuli pro největší labužníky.

	číslo	popis	balení	Kč/ks
Talíř hluboký Ø				
1	70540	22 cm	6	83,00
Talíř mělký Ø				
2	70542	21 cm	6	75,00
3	70544	25 cm	6	87,00
4	70546	27 cm	6	128,00
5	70550	31 cm	3	176,00
Šálek				
6	70524	0,19 l 1)*	6	61,00
7	70526	0,25 l 1)*	6	62,00
Šálek na polévku				
8	70528	0,33 l 2)*	6	111,00
Podšálek Ø				
9	70536	16 cm 1)*	6	48,00

	číslo	popis	balení	Kč/ks
Konvice s víčkem				
10	70558	kávová 0,40 l **	2	334,00
11	70560	čajová 0,30 l **	2	324,00
Mlékovka				
12	70556	0,15 l **	6	178,00
Omáčník				
13	70554	0,10 l **	6	128,00
Doplňky				
14	70562	popelník 10 cm **	6	75,00
15	70564	párátník	6	53,00
Doplňky				
16	70566	pepřenka **	6	103,00
17	70568	slánka **	6	103,00

** - položky jsou na objednávku

1
Talíř hluboký



2-6
Talíř mělký



7
Talíř pasta



8-9
Podnos oválný



10-15
Šálek, podšálek



16
Hrnek



17
Konvice kávová



18
Konvice čajová



19-20
Slánka, pepřenka



21
Karafa olej / ocet



1)* 2)* 3)* - položky lze vzájemně kombinovat dle číselného označení



EXCELLENCY

Porcelánová souprava

NA
OBJEDNÁVKU

Minimalistický zdobný prvek, skloubený s elegancí a nadčasovostí tvaru, poskytuje každému šéfkuchaři dostatečný prostor pro vlastní fantazii při servírování.

	číslo	popis	balení	Kč/ks
Talíř hluboký Ø				
1	145202	23 cm	6	88,00
Talíř mělký Ø				
2	145203	15 cm	6	54,00
3	145204	20 cm	6	77,00
4	145205	24 cm	6	85,00
5	145206	27 cm	6	124,00
6	145207	31 cm	3	178,00
Talíř pasta Ø				
7	145208	27 cm	3	152,00
Podnos oválný Ø				
8	145209	30x36 cm	3	221,00
9	145210	30x42 cm	3	311,00

	číslo	popis	balení	Kč/ks
Šálek				
10	145216	25 cl 3)*	6	66,00
11	145211	8 cl 1)*	6	56,00
12	145213	18 cl 2)*	6	62,00
Podšálek Ø				
13	145212	12 cm 1)*	6	42,00
14	145214	15 cm 2)*	6	47,00
15	146773	15 cm 3)*	6	47,00
Hrnek				
16	145215	30 cl 3)*	6	106,00
Konvice s víčkem				
17	145217	kávová 0,4 l	2	396,00
18	145218	čajová 0,6 l	2	452,00
Doplňky				
19	145219	slánka	8	94,00
20	145220	pepřenka	8	94,00
Karafa na olej / ocet				
21	144998	karafa	6	178,00



1

Talíř čtyřhranný
hluboký

2-6

Talíř čtyřhranný



7-10

Šálek, podšálek



11-12

Podnos oválný



13-15

Podnos čtyřhranný



16

Podnos čtyřhranný



17

Podnos čtyřhranný



18

Podnos čtyřhranný
dělený

19-20

Miska salátová
čtyřhranná

21-22

Miska salátová
čtyřhranná

23-24

Mísa salátová
oválná

1)* 2)* - položky lze vzájemně kombinovat dle číselného označení
** - položky jsou na objednávku

**ACTUAL**

Porcelánová souprava

Tento tvar uchvátí svým charakteristickým obdélníkovým designem. Stejně jako v moderní architektuře, tvar ACTUAL spočívá ve střízlivé jednoduchosti.

	číslo	popis	balení	Kč/ks	
Talíř čtyřhranný hluboký					
	1	106684	22x22 cm	6	188,00
Talíř čtyřhranný					
	2	106685	9x9 cm **	6	117,00
	3	106686	13x13 cm	6	138,00
	4	106687	21x21 cm	6	188,00
	5	106688	27x27 cm	6	252,00
	6	106689	32x32 cm	3	327,00
Šálek					
	7	106690	0,09 l 1)* **	6	77,00
	8	106691	0,19 l 2)* **	6	80,00
Podšálek Ø					
	9	106693	13x13 cm 1)* **	6	157,00
	10	106694	15x15 cm 2)* **	6	178,00

	číslo	popis	balení	Kč/ks	
Podnos oválný					
	11	106705	38x21 cm **	3	409,00
	12	106704	51x24 cm **	1	439,00
Podnos čtyřhranný					
	13	106703	21x11 cm	6	231,00
	14	106708	33x18 cm	3	252,00
	15	106700	35x26 cm	3	439,00
	16	106707	45x12 cm	1	355,00
	17	106701	45x26 cm	1	355,00
Podnos čtyřhranný dělený					
	18	106706	45x12 cm **	1	419,00
Miska salátová čtyřhranná					
	19	139286	7x7 cm	6	138,00
	20	106695	9x9 cm	6	138,00
	21	106697	14x14 cm	6	178,00
	22	106696	22x22 cm	6	462,00
Mísa salátová oválná					
	23	106699	23x14 cm	6	242,00
	24	106698	31x19 cm **	6	439,00



ISABELLE

Porcelánová souprava

NA
OBJEDNÁVKU

Tvar pro každou příležitost a ty nejnáročnější požadavky. Ideální řada pro logování. Hotelový porcelán se vyznačuje svou mimořádnou odolností.

	číslo	popis	balení	Kč/ks
Talíř hluboký Ø				
1	109598	22 cm	6	98,00
2	109599	29 cm	3	188,00
Talíř mělký Ø				
3	109592	16 cm	6	66,00
4	109593	20 cm	6	88,00
5	109594	23 cm	6	98,00
6	109595	26 cm	6	131,00
7	109596	28 cm	3	165,00
8	109597	31 cm	3	199,00
Šálek na kávu				
9	109602	0,10 l 1)*	6	69,00
10	109603	0,25 l 2)*	6	79,00
Šálek na čaj				
11	118300	0,28 l 2)*	6	98,00
Hrnek				
12	109604	0,26 l	6	98,00

	číslo	popis	balení	Kč/ks
Miska a šálek na polévku				
13	109606	0,28 l 2)*	6	99,00
14	118298	0,28 l 2)*	6	128,00
Podšálek Ø				
15	109600	13 cm 1)*	6	48,00
16	109601	16 cm 2)*	3	61,00
Miska Ø				
17	109608	15 cm / 80 cl	6	96,00
18	148241	13 cm / 25 cl	6	62,00
Talíř hluboký coup Ø				
19	109607	13 cm	6	87,00
22	109609	17 cm	6	103,00
21	109610	23 cm	6	130,00
22	109611	29 cm	3	199,00
Talíř mělký coup Ø				
23	142439	16 cm **	6	62,00
24	142440	21 cm **	6	90,00
25	142441	24 cm **	6	106,00
26	142442	27 cm **	6	143,00
27	142443	30 cm	3	188,00
Mlékovka				
28	109612	0,15 l	6	146,00



1-2
Talíř hluboký



3-8
Talíř mělký



9-10
Šálek na kávu



11
Šálek na čaj



12
Hrnek



13
Miska na polévku



14
Šálek na polévku



15-16
Podšálek



17
Miska



18
Miska



19-22
Talíř hluboký coup



23-27
Talíř mělký coup



28
Mlékovka

1)* 2)* - položky lze vzájemně kombinovat dle číselného označení
** - položky jsou skladem

ISABELLE dekor Rustic paris blue

NOVÉ



	číslo	popis	balení	Kč/ks
Talíř polohluboký Ø				
1	177407	26 cm	3	248,00
Talíř mělký coup Ø				
2	177408	21 cm	6	169,00
3	177409	27 cm	6	222,00
4	177410	30 cm	3	267,00



ISABELLE dekor Rustic navy blue

NOVÉ



	číslo	popis	balení	Kč/ks
Talíř polohluboký Ø				
5	177411	26 cm	3	248,00
Talíř mělký coup Ø				
6	177412	21 cm	6	169,00
7	177413	27 cm	6	222,00
8	177414	30 cm	3	267,00



ESS-KLASSE

Porcelánové talíře



	číslo	popis	balení	Kč/ks
Talíř mělký Ø				
9	134018	33 cm	3	231,00
10	134019	29 cm	3	178,00
Talíř dezertní Ø				
11	134020	22 cm	6	103,00
Talíř pasta Ø				
12	134021	29 cm	3	178,00
Talíř hluboký Ø				
13	134022	27 cm	3	169,00



Nadčasový design, elegantní střídmost, dokonalá harmonie. To vše symbolizuje současný i budoucí styl příjemného stolování s nevšedními gastronomickými zážitky.

ESS-NEW MELODY

Porcelánové talíře



	číslo	popis	balení	Kč/ks
Talíř mělký Ø				
13	137357	33 cm	3	231,00
14	137358	29 cm	3	178,00
Talíř dezertní Ø				
15	137359	22 cm	6	103,00
Talíř pasta Ø				
16	137360	29 cm	3	178,00
Talíř hluboký Ø				
17	137361	27 cm	3	169,00

NA
OBJEDNÁVKU

Tak jak slábnou tóny nezapomenutelné melodie, nastal čas napsat nový evergreen. Čistý současný design snoubící se s původní ideou dává vzniknout novému tvaru pro moderní gastronomii.



Porcelán tvaru
ESS-NEW MELODY
lze kombinovat s
tvaru Melodie.



G. BENEDIKT
1882

OPTIMO

Porcelánová souprava

Jednoduchý městský styl designu řady Optimo. Hladké provedení v bílé barvě skvěle funguje samostatně, ale také v kombinaci s řadou Granit.

NA
OBJEDNÁVKU

	číslo	popis	balení	Kč/ks
Talíř mělký Ø				
1	162813	20 cm **	6	79,00
2	162814	24 cm **	6	109,00
3	162815	26 cm **	6	128,00
	165164	29 cm **	1	169,00
Talíř hluboký / pasta Ø				
4	162812	27 cm **	3	163,00
Talíř / víčko				
5	162825	13 cm	6	109,00
6	162826	17 cm	6	111,00
7	162827	21 cm	6	173,00
Miska nízká Ø				
8	162821	13 cm	6	80,00

	číslo	popis	balení	Kč/ks
Miska Ø				
9	162820	13 cm	6	111,00
10	162822	17 cm **	2	189,00
11	162823	21 cm **	1	240,00
12	162824	25 cm	6	413,00
Miska kónická Ø				
13	162818	15 cm **	6	85,00
14	162819	20 cm **	6	120,00
15	162817	8 cm	6	54,00
Hrnek				
16	162833	27 cl	6	98,00
17	162834	47 cl	6	124,00
Šálek				
18	162828	8 cl 1)*	6	61,00
19	162829	14 cl 1)*	6	67,00
20	162831	27 cl 2)*	6	79,00
Podšálek Ø				
21	162830	14 cm 1)*	6	48,00
22	162832	16 cm 2)*	6	56,00

1-3

Talíř mělký



4

Talíř pasta



5-7

Talíř / víčko



8

Miska nízká



9-12

Miska



13-15

Miska kónická



16-17

Hrnek



18, 19, 21

Šálek, podšálek



20, 22

Šálek, podšálek



** - položky jsou skladem

Optimo dekor
SHELL GRAY

NOVÉ

	číslo	popis	balení	Kč/ks
Talíř mělký Ø				
1	177402	20 cm	6	158,00
2	177403	26 cm	6	207,00
3	177404	29 cm	3	248,00
Talíř hluboký Ø				
4	177401	27 cm	3	242,00
Miska Ø				
5	177405	15 cm	6	164,00
6	177406	20 cm	6	199,00



Optimo
dekor
PICNIC



cobalt
X9088



brown
X9089



red
X9090



green
X9091



gray
X9092

Optimo
dekor
SPIN



cobalt
X9083



brown
X9084



red
X9085



green
X9086



gray
X9087

Optimo
dekor
EDDY



cobalt
X9078



brown
X9079



red
X9080



green
X9081



gray
X9082

Dekor **PICNIC**

cobalt, brown, red, green, gray
k dispozici v těchto tvarech



řada OPTIMO	
talíř mělký 20 cm	119,00
talíř mělký 26 cm	168,00
talíř mělký 29 cm	209,00
miska kónická 15 cm	125,00
miska kónická 20 cm	160,00
talíř pasta 27 cm	203,00

Dekor **SPIN**

cobalt, brown, red, green, gray
k dispozici v těchto tvarech



řada OPTIMO	
talíř mělký 20 cm	119,00
talíř mělký 26 cm	168,00
talíř mělký 29 cm	209,00
talíř pasta 27 cm	203,00

Dekor **EDDY**

cobalt, brown, red, green, gray
k dispozici v těchto tvarech



řada OPTIMO	
talíř mělký 20 cm	119,00
talíř mělký 26 cm	168,00
talíř mělký 29 cm	209,00

Uvedená cena je za položku Optimo s příslušným dekorem.

**GRANIT**

Porcelánová souprava

NA
OBJEDNÁVKU

Barva Verde No. 3, povrch raw

	číslo	popis	balení	Kč/ks
Miska Ø	166970	15 cm	1	221,00
Talíř Ø	166976	26 cm	1	334,00

Barva Brick No.1, povrch raw

	číslo	popis	balení	Kč/ks
Miska Ø	166971	20 cm	1	428,00
Talíř Ø	166974	24 cm	1	394,00

Barva Sandstone, povrch raw

	číslo	popis	balení	Kč/ks
Miska Ø	166972	20 cm	1	310,00
Talíř Ø	166975	24 cm	1	285,00

Barva Granit No. 9, povrch raw

	číslo	popis	balení	Kč/ks
Talíř Ø	166973	20 cm	1	171,00



Lze kombinovat s porcelánovou řadou OPTIMO



GRANIT

Porcelánová souprava

NA
OBJEDNÁVKU

Nevšední řada, která přichází v různých odstínech šedé a ve čtyřech různých provedeních: matná, polomatná, glazurovaná a surová. Lze kombinovat s řadou Optimo.

Barva Granit No. 1 povrch raw
hrubý povrch bez glazury



	číslo	popis	balení	Kč/ks
Miska Ø				
	162804	15 cm	6	169,00
	162808	20 cm	6	234,00
Talíř pasta Ø				
	162788	27 cm	6	327,00
Talíř Ø				
	162792	20 cm	6	156,00
	162796	24 cm	6	218,00
	162800	26 cm	6	255,00

Barva Granit No. 1 povrch glazed
lesklý povrch s glazurou



	číslo	popis	balení	Kč/ks
Miska Ø				
	162806	15 cm	6	178,00
	162810	20 cm	6	250,00
Talíř pasta Ø				
	162790	27 cm	6	343,00
Talíř Ø				
	162794	20 cm	6	163,00
	162798	24 cm	6	229,00
	162802	26 cm	6	268,00

Barva Granit No. 4 povrch hazy
matný povrch bez glazury



	číslo	popis	balení	Kč/ks
Miska Ø				
	162807	15 cm	6	186,00
	162811	20 cm	6	263,00
Talíř pasta Ø				
	162791	27 cm	6	356,00
Talíř Ø				
	162795	20 cm	6	171,00
	162799	24 cm	6	242,00
	162803	26 cm	6	284,00

Barva Granit No. 4 povrch raw
hrubý povrch bez glazury



	číslo	popis	balení	Kč/ks
Miska Ø				
	162805	15 cm	6	169,00
	162809	20 cm	6	234,00
Talíř pasta Ø				
	162789	27 cm	6	327,00
Talíř Ø				
	162793	20 cm	6	156,00
	162797	24 cm	6	218,00
	162801	26 cm	6	255,00



Lze kombinovat s porcelánovou řadou OPTIMO

NA
OBJEDNÁVKU



LIFESTYLE

Porcelánová souprava

									
	NATURAL	HIGHLAND	RAINFORST	TERRACOTTA	DEEPLAGOON	COCOA	EBONY	ARCTICBLUE	VOLCANO

miska 13 cm	LSN1413		LSR1413			LSC1413			
miska 15 cm	LSN1415				LSD1415		LSE1415		
miska 17 cm	LSN1417	LSH1417	LSR1417						LSV1417
miska 21 cm	LSN1421		LSR1421	LST1421					
miska 7,5 cm	LSN0309				LSD0309	LSC0309	LSE0309		LSV0309
talíř coup 16 cm	LCN2116							LCA2116	LCV2116
talíř coup 21 cm	LCN2121					LCC2121	LCE2121	LCA2121	
talíř coup 24 cm	LCN2124				LCD2124				LCV2124
talíř coup 26 cm	LCN1926				LCD1926	LCC1926	LCE1926	LCA1926	LCV1926
talíř coup 27 cm	LCN2127								
talíř coup 30 cm	LSN2130	LSH2130	LSR2130	LST2130	LSD2130	LSC2130	LSE2130	LSA2130	LSV2130
šálek 9 cl	LSN0209								
podšálek 12 cm	LSN1712				LSD1712		LSE1712		LSV1712
šálek 15 cl	LSN0215								
podšálek 13 cm	LSN1713					LSC1713		LSA1713	
šálek 22 cl	LSN0222								
podšálek 15 cm	LSN1715	LSH1715	LSR1715	LST1715					
pepřenka	LSN5010							LSA5010	
slánka	LSN5090					LSC5090			
párátník	LSN4906					LSC4906		LSA4906	
mlékovka 10 cl	LSN3510								LSV3510
mlékovka 4 cl	LSN3604								LSV3604
hrnek 30 cl	LSN0030		LSR0030						
hrnek 40 cl	LSN0640				LSD0640	LSC0640			LSV0640
talíř oválný 20 cm	LSN3020							LSA3020	
talíř oválný 28 cm	LSN3028		LSR3028	LST3028		LSC3028			
talíř oválný 32 cm	LSN3032	LSH3032	LSR3032	LST3032					
talíř na těstoviny 29 cm	LSN1929	LSH1929	LSR1929	LST1929					
talíř 17 cm	LSN2117								
talíř 20 cm	LSN2120	LSH2120	LSR2120	LST2120					
talíř 28 cm	LSN2128	LSH2128	LSR2128	LST2128					
talíř hluboký 22 cm	LSN1922		LSR1922						
talíř 26 cm	LSN2126		LSR2126						
talíř 31 cm	LSN2131	LSH2131							
miska na polévku 50 cl	LSN1250								
víčko na misku polévkovou	LSN4550								
talíř pro misku polévkovou	LSN9603	LSH9603	LSR9603	LST9603					
miska na polévku 39 cl	LSN1139								



V nabídce široká škála dalších tvarů.
Informujte se u našich pracovníků.

LIFESTYLE
Porcelánové talíře



NA
OBJEDNÁVKU

	číslo	popis	balení	Kč/ks
Talíř mělký coup se vzorem Ø 30 cm				
	1	144870 highland	3	201,00
	2	144865 natural	3	201,00
	3	155230 arcticblue	3	221,00
	4	144887 terracotta	3	201,00
	5	155231 volcano	3	284,00
	6	155227 deeplagoon	3	252,00
	7	144880 rainforest	3	201,00
	8	155229 ebony	3	284,00
	9	155228 cocoa	3	252,00





1
Talíř hluboký



2-5
Talíř mělký



6-8
Talíř ovál



9
Pivní táceek



10-12
Šálek, podšálek



23

24-25

BENEDIKT

Porcelánová souprava

Kolekce hotelového porcelánu Benedikt byla vytvořena jako vzpomínka na legendární řadu porcelánu z 40. a 50. let. Robustně působící talíře navozují pocit útulného a domácího prostředí a vyvolávají vzpomínky na staré časy. Tento jedinečný tvar a jemný dekor ve stylu retro a nostalgie může být osvěžujícím trendem. I přes svůj domácí vzhled splňuje tvar Benedikt s dekorem moderní gastronomické nároky na kvalitu.

	číslo	popis	balení	Kč/ks
Talíř hluboký Ø				
1	144624	24 cm	6	90,00
Talíř mělký Ø				
2	144622	19 cm	6	66,00
3	144623	24 cm	6	83,00
4	162701	26 cm	6	128,00
5	147060	28 cm	6	139,00
Talíř ovál				
6	154666	36 cm *	6	459,00
7	154665	32 cm *	6	349,00
8	154664	26 cm *	6	246,00
Pivní táceek				
9	70609	12 cm	6	43,00
Šálek				
10	154602	0,18 l *	6	58,00
11	154603	0,25 l *	6	74,00

	číslo	popis	balení	Kč/ks
Podšálek Ø				
12	154861	17 cm *	6	47,00
Hrnek				
13	154055	0,4 l *	4	120,00
Konvice na čaj / víčko				
14	154860	konvice 1 l *	2	553,00
15	155025	víčko *	2	139,00
Mísa Ø				
16	94455	24 cm *	1	513,00
17	97766	19 cm *	3	199,00
18	85909	15 cm *	6	157,00
Mísa polévková / víčko				
19	160178	2,5 l *	1	592,00
20	160179	víčko *	1	154,00
Miska na polévku				
21	155026	0,7 l *	2	242,00
22	155027	0,5 l *	2	229,00
Talíř hluboký dekor modrá házenka Ø				
23	154080	24 cm	6	143,00
Talíř mělký dekor modrá házenka Ø				
24	154081	19 cm	6	119,00
25	154079	28 cm	6	192,00

* Označené položky jsou na objednávku.



13
Hrnek



14-15
Konvice na čaj



16-18
Mísa



19-20
Mísa polévková



21-22
Miska na polévku

1
Talíř
hluboký2-6
Talíř
mělký7-9
Mísa
oválná10-11
Miska12
Mísa13-14
Šálek15
Hrnek16-18
Podšálek

19



20-22



23



24



25



26,27

VERONA

Porcelánová souprava

NA
OBJEDNÁVKU

Romantická, něžná a lehce nostalgická. Přesně taková, jak se sluší na nositelku jména dějiště nejslavnější milostné tragédie všech dob. Verona vás donutí zpomalit, zapomenout na čas a zasnít se stejně jako u srdceryvného příběhu Romea a Julie. Bude nepřehlédnutelnou ozdobou každého stolu i interiéru.

	číslo	popis	balení	Kč/ks
Talíř hluboký Ø				
1	165801	24 cm **	6	73,00
Talíř mělký Ø				
2	165802	19 cm **	6	55,00
3	170067	21 cm	6	64,00
4	165800	25 cm **	6	73,00
5	168010	28 cm **	6	109,00
6	170068	31 cm	3	124,00
Mísa oválná				
7	170069	28 cm	3	124,00
8	170070	32 cm	3	147,00
9	170071	36 cm	3	182,00
Miska Ø				
10	170062	13 cm	6	51,00
11	170063	18 cm	6	77,00
Mísa				
12	170064	24 cm	3	138,00

	číslo	popis	balení	Kč/ks
Šálek				
13	170060	0,08 l 1)*	6	50,00
14	170058	0,25 l 2)*	6	55,00
Hrnek				
15	170059	0,30 l 3)*	6	69,00
Podšálek Ø				
16	170061	12 cm 1)*	6	44,00
17	170065	15 cm 2)*	6	44,00
18	170066	15 cm 3)*	6	47,00
Talíř hluboký dekor Valbella Ø				
19	176306	24 cm **	6	126,00
Talíř mělký dekor Valbella Ø				
20	176305	19 cm **	6	108,00
21	176307	25 cm **	6	126,00
22	176584	28 cm **	6	162,00
Mísa oválná dekor Valbella				
23	176716	32 cm **	3	200,00
Miska dekor Valbella Ø				
24	176586	16 cm **	6	117,00
25	176711	17 cm **	6	117,00
Kotlík dekor Valbella				
26	171624	500 ml **	2	273,00
27	171625	poklička **	2	188,00

** - položky jsou skladem

* - položky lze vzájemně kombinovat dle označení



G. BENEDIKT
1882



1
Talíř
hluboký



2
Talíř
hluboký



3-5
Talíř
mělký



6
Miska



7
Mísa



8
Hrnek



9-10
Šálek



11
Karafa

RIBBY

Porcelánová souprava

Něžná a působivá – na pohled i na dotek. Kdekoliv se Ribby objeví, je středem pozornosti. Toužíte se jí dotknout, aspoň jednou přejít prstem po dokonale souměrném reliéfu. Jen pro ten pocit. Ribby se díky své všestrannosti stane nepostradatelným partákem vaší kuchyně, který hravě zastoupí dokonce i obligátní skleničky.

NA
OBJEDNÁVKU

	číslo	popis	balení	Kč/ks
Talíř hluboký Ø				
1	170492	22 cm	6	122,00
2	177183	26 cm	3	157,00
Talíř mělký coup Ø				
3	170493	21 cm	6	96,00
4	170494	27 cm	6	151,00
5	170495	30 cm	6	188,00

	číslo	popis	balení	Kč/ks
Miska Ø				
6	170499	15 cm	6	101,00
Mísa Ø				
7	170500	27 cm	6	218,00
Hrnek				
8	170498	50 cl	6	149,00
Šálek				
9	170496	14 cl	6	48,00
10	170497	25 cl	6	61,00
Karafa				
11	170501	1,2 l	1	529,00



FLAMENCO

Porcelánová souprava

Podobně jako tanec, i naše kolekce Flamenco zaujme svou smyslností a jedinečnou linií. Přináší vášně do každého pokrmu na talíři a vypráví vlastní příběh.

	číslo	popis	balení	Kč/ks	
Talíř pasta Ø					
	1	174424	27 cm *	3	176,00
Talíř mělký Ø					
	2	177291	12 cm	6	113,00
	3	175942	25 cm *	6	133,00
	4	173109	32 cm *	3	239,00
Talíř mělký coup Ø					
	5	177290	28 cm	6	198,00

NOVÉ

NA
OBJEDNÁVKU

	číslo	popis	balení	Kč/ks	
Miska Ø					
	6	177289	17 cm	6	143,00
	7	175943	23 cm *	3	160,00
Hrnek					
	8	177894	30 cl	6	114,00
Šálek					
	9	177895	8 cl 1)*	6	98,00
	10	177865	18 cl 1)*	6	99,00
Podšálek Ø					
	11	177866	15 cm 1)*	6	103,00

1)* - položky lze vzájemně kombinovat dle číselného označení

* skladem



BALTIC

Talíře a misky

Kameninové talíře Baltic nenápadně podtrhují nápaditost servírovaných specialit.

BALTIC PEACH

	číslo	popis	balení	Kč/ks
Talíř hluboký, výška 5 cm / Ø				
1	173518	18,5 cm	6	128,00
Miska výška 6,7 cm / Ø				
2	173519	14,5 cm	6	105,00
Talíř mělký Ø				
3	173517	20 cm	6	112,00
4	173516	27 cm	6	158,00

BALTIC GREY

	číslo	popis	balení	Kč/ks
Talíř hluboký, výška 5 cm / Ø				
5	173522	18,5 cm	6	128,00
Miska, výška 6,7 cm / Ø				
6	173523	14,5 cm	6	105,00
Talíř mělký Ø				
7	173521	20 cm	6	112,00
8	173520	27 cm	6	158,00

BALTIC VANILLA

	číslo	popis	balení	Kč/ks
Talíř hluboký, výška 5 cm / Ø				
9	173526	18,5 cm	6	139,00
Miska, výška 6,7 cm / Ø				
10	173527	14,5 cm	6	115,00
Talíř mělký Ø				
11	173525	20 cm	6	122,00
12	173524	27 cm	6	173,00

CANDY BLACK

	číslo	popis	balení	Kč/ks
Talíř mělký Ø				
13	173533	21,5 cm	6	208,00
14	173532	27 cm	6	326,00



1
Talíř hluboký
Baltic Peach

2
Miska
Baltic Peach

3-4
Talíř mělký
Baltic Peach

5
Talíř hluboký
Baltic Grey

6
Miska
Baltic Grey

7-8
Talíř mělký
Baltic Grey

9
Talíř hluboký
Baltic Vanilla

10
Miska
Baltic Vanilla

11-12
Talíř mělký
Baltic Vanilla

13-14
Talíř mělký
Candy Black





1-3
Talíř hluboký



4-8
Talíř mělký



9-10
Talíř mělký kapka



11-12
Miska na polévku



13
Podšálek



14-15
Miska kapka

AVANTGARDE

Porcelánová souprava

Základní řada obsahuje talíře se širokým okrajem. Variabilita je zaručena oválnými tvary podnosů. Porcelán AVANTGARDE zaujme multifunkčními kousky, které jsou ideální pro dokonalou prezentaci široké škály jídel.

NA
OBJEDNÁVKU

	číslo	popis	balení	Kč/ks
Talíř hluboký Ø				
1	85490	24 cm sk*	6	160,00
2	114379	28 cm sk*	6	211,00
3	85491	32 cm sk*	6	214,00
Talíř mělký Ø				
4	85485	17 cm sk*	6	95,00
5	85486	23 cm sk*	6	134,00
6	85487	27 cm sk*	6	156,00
7	114378	29 cm sk*	6	231,00
8	85488	32 cm sk*	6	237,00

	číslo	popis	balení	Kč/ks
Talíř mělký kapka				
9	85495	20 cm	6	113,00
10	114380	28 cm	6	270,00
Miska na polévku				
11	85500	0,25 l 1)*	6	163,00
12	135328	0,35 l	3	195,00
Podšálek Ø				
13	85501	17 cm 1)*	3	127,00
Miska kapka				
14	85499	17 cm	3	211,00
15	85498	23 cm	6	238,00

1)* - položky lze vzájemně kombinovat dle číselného označení
sk* - skladem

1-2
Talíř hluboký3-8
Talíř mělký9-10
Talíř ovál11
Šálek na polévku12-13
Miska14-15
Omáček16-17
Slánka, pepřenka18-19
Konvice na kávu20-21
Mlékovka22-23
Šálek24
Šálek25
Hrnek26-27
Hrnek28-29
Podšálek30
Popelník

1)* 2)* - položky lze vzájemně kombinovat dle číselného označení
š* - štosovatelné



RELATION TODAY

Porcelánová souprava

Nadčasová krása s dalekým přesahem.
Jednoduchost a robustní design tvoří základ
pro prezentaci široké škály kulinářských stylů.

NA
OBJEDNÁVKU

	číslo	popis	balení	Kč/ks	
Talíř hluboký Ø					
	1	106784	24 cm	1	158,00
	2	109514	28 cm	1	237,00
Talíř mělký Ø					
	3	106780	16 cm	1	66,00
	4	106781	20 cm	1	81,00
	5	109505	23 cm	1	106,00
	6	109506	25 cm	1	128,00
	7	106782	28 cm	1	155,00
	8	106783	31 cm	1	197,00
Talíř ovál					
	9	109518	29x21 cm	1	338,00
	10	109520	38x27 cm	1	403,00
Šálek na polévku					
	11	109532	0,26 l 2)*	1	145,00
Miska Ø					
	12	109533	13 cm	1	134,00
	13	109535	18 cm	1	247,00
Omáček					
	14	109537	0,1 l	1	220,00
	15	109538	0,3 l	1	256,00

	číslo	popis	balení	Kč/ks	
Doplňky					
	16	109522	slánka	1	145,00
	17	109523	pepřenka	1	145,00
Konvice na kávu / víčko					
	18	154465	konvice 0,3 l	1	393,00
	19	109540	víčko	1	131,00
Mlékovky					
	20	109541	0,03 l	1	91,00
	21	109542	0,15 l	1	179,00
Šálek					
	22	109548	0,09 l 1)* š*	1	94,00
	23	109547	0,18 l 2)* š*	1	114,00
	24	109550	0,18 l 2)*	1	114,00
	25	109551	0,24 l 2)*	1	128,00
Hrnek					
	26	109552	0,28 l 2)* š*	1	138,00
	27	109553	0,28 l 2)*	1	138,00
Podšálek Ø					
	28	109526	12 cm 1)*	1	47,00
	29	109527	16 cm 2)*	1	60,00
Popelník					
	30	106785	popelník	1	97,00



BAUSCHER
GERMANY

OPTIONS

Porcelánová souprava

Méně je více. Jednoduchý, ne však nudný, moderní, ne však tvrdý. Options je řada se širokou škálou velikostí coupe talířů, misek a dalších doplňků.

NA
OBJEDNÁVKU

	číslo	popis	balení	Kč/ks
Talíř hluboký coup Ø				
1	100655	18 cm	1	136,00
2	100656	24 cm	1	176,00
3	100657	30 cm	1	264,00
Talíř mělký coup Ø				
4	100650	15 cm	1	74,00
5	169028	17 cm	1	97,00
6	100651	20 cm	1	113,00
7	169031	23 cm	1	175,00
8	100652	26 cm	1	188,00
9	100653	28 cm	1	221,00
10	169034	30 cm	1	256,00
11	100654	32 cm	1	290,00
Talíř hluboký coup čtyřhranný Ø				
12	100663	30 cm	1	302,00

	číslo	popis	balení	Kč/ks
Talíř mělký coup čtyřhranný Ø				
13	100664	15 cm	1	87,00
14	100665	21 cm	1	161,00
15	100666	27 cm	1	241,00
16	96714	32 cm	1	337,00
Talíř mělký coup čtyřhranné zrcadlo Ø				
17	169035	27 cm	1	241,00
Talíř hluboký coup trojúhelníkový Ø				
18	89880	30 cm	1	302,00
Talíř mělký coup trojúhelníkový Ø				
19	100661	11 cm	1	73,00
20	96711	20 cm	1	154,00
21	97620	25 cm	1	231,00
22	100662	32 cm	1	313,00
Talíř hluboký gourmet Ø				
23	169037	28 cm	1	361,00

1-3
Talíř
hluboký



4-11
Talíř
coup
mělký



12
Talíř coup
čtyřhranný
hluboký



13-16
Talíř coup
čtyřhranný
mělký



17
Talíř coup
čtyřhranný
mělký



18
Talíř coup
hluboký
trojúhelník



19-22
Talíř coup
mělký
trojúhelník



23
Talíř hluboký
gourmet



1
Podnos
oválný2-5
Podnos
hranatý
coup6
Miska7-8
Miska9-10
Miska11
Šálek
na polévku12
Šálek
na polévku13
Miska
na čaj14-16
Šálek17-18
Šálek19-20
Hrnek21-24
Podšálek25-26
Podšálek27-28
Mlékovka29-30
Konvice
na kávu31-32
Konvice
na čaj

OPTIONS

Porcelánová souprava

Měně je více. Jednoduchý, ne však nudný, moderní, ne však tvrdý. Options je řada se širokou škálou velikostí coupe talířů, misek a dalších doplňků.

	číslo	popis	balení	Kč/ks
Podnos oválný Ø				
	1	169036 36 cm	1	533,00
Podnos hranatý coup				
	2	100667 14 x 9 cm	1	142,00
	3	96710 28 x 18 cm	1	375,00
	4	100668 32 x 23 cm	1	454,00
	5	100669 36 x 23 cm	1	533,00
Miska				
	6	96712 0,26 l	1	138,00
Miska Ø				
	7	100673 14 cm	1	155,00
	8	93351 16 cm	1	164,00
Miska Ø				
	9	90630 11 cm	1	97,00
Miska Ø				
	10	100674 14 cm	1	141,00
Šálek na polévku				
	11	100672 0,26 l	1	164,00
Šálek na polévku štosovatelný				
	12	100647 0,27 l	1	166,00
Miska na čaj				
	13	169024 0,15 l	1	122,00
Šálek				
	14	100684 0,09 l	1	108,00
	15	98666 0,18 l	1	131,00
	16	100685 0,22 l	1	142,00

NA
OBJEDNÁVKU

	číslo	popis	balení	Kč/ks
Šálek				
	17	96715 0,26 l	1	151,00
	18	100686 0,44 l	1	189,00
Hrnek				
	19	134840 0,26 l	1	152,00
Hrnek				
	20	100687 0,28 l	1	158,00
Podšálek Ø				
	21	100688 12 cm	1	61,00
	22	100690 19 cm	1	103,00
Podšálek combi coup Ø				
	23	100689 15 cm	1	66,00
Podšálek combi coup pro 2 velikosti šálků Ø				
	24	169026 16 cm	1	88,00
Podšálek čtyřhranný coup				
	25	96713 0,14 cm	1	87,00
Podšálek tříhranný coup				
	26	100691 10 cm	1	67,00
Mlékovka bez ouška				
	27	100682 0,05 l	1	120,00
Mlékovka				
	28	100683 0,15 l	1	204,00
Konvice na kávu				
	29	169022 0,30 l	1	292,00
	30	100679 víčko	1	102,00
Konvice na čaj				
	31	169021 0,35 l	1	321,00
	32	100681 víčko	1	114,00



ENJOY

Porcelánová souprava

Koncept designu Enjoy se vyznačuje inovativními tvary a širokou škálou možností pro prezentaci jídla a pití, inspirován křivkami jemného náhrdelníku. Každý kus představuje variaci tohoto tématu.

Například asymetrické části napodobují elegantní oblouk vyrobený visícím náhrdelníkem. Talíře s jemně zakřiveným designem praporu, opravdová elegance.

NA
OBJEDNÁVKU

	číslo	popis	balení	Kč/ks	
Talíř hluboký Ø					
	1	168823	16 cm	1	92,00
	2	168824	24 cm	1	219,00
	3	168825	28 cm	1	296,00
Talíř mělký Ø					
	4	168827	16 cm	1	88,00
	5	168830	23 cm	1	197,00
	6	168832	26 cm	1	241,00
	7	168833	28 cm	1	285,00
	8	168835	32 cm	1	372,00
Talíř mělký úzký prapor Ø					
	9	168828	16 cm	1	88,00
	10	168829	21 cm	1	161,00
	11	168831	25 cm	1	219,00
	12	168834	28 cm	1	285,00
	13	168836	32 cm	1	372,00

	číslo	popis	balení	Kč/ks	
Talíř hluboký asymetrický					
	14	168826	23 cm	1	217,00
Talíř mělký asymetrický					
	15	168837	21 cm	1	177,00
	16	168838	26 cm	1	251,00
Podnos ovál Ø					
	17	169036	36 cm	1	533,00
Podšálek Ø					
	18	168807	13 cm	1	74,00
	19	168812	16 cm	1	88,00
	20	168808	18 cm	1	105,00
Podšálek asymetrický					
	21	168809	12 cm	1	77,00
	22	168813	15 cm	1	92,00
Podšálek asymetrický pro 2 velikosti šáleků					
	23	168810	17 cm	1	106,00
Podšálek asymetrický pro 3 velikosti šáleků					
	24	168811	26 x 18 cm	1	371,00

1-3
Talíř
hluboký



4-8
Talíř
mělký



9-13
Talíř
mělký
úzký
prapor



14
Talíř
hluboký
asymetrický



15-16
Talíř
mělký
asymetrický



17
Podnos
ovál



18-20
Podšálek



21-22
Podšálek



23
Podšálek



24
Podšálek





BAUSCHER
GERMANY

ENJOY

Porcelánová souprava

Koncept designu Enjoy se vyznačuje inovativními tvary a širokou škálou možností pro prezentaci jídla a pití. Bylo inspirováno křivkami jemného náhrdelníku. Každý kus představuje variaci tohoto tématu. Například asymetrické části napodobují elegantní oblouk vyrobený visícím náhrdelníkem. Talíře s jemě zakřiveným designem praporu, opravdová elegance.

NA
OBJEDNÁVKU

	číslo	popis	balení	Kč/ks	
Miska Ø					
	1	168847	15 cm	1	129,00
	2	168842	18 cm	1	189,00
Miska Ø					
	3	168848	23 cm	1	452,00
	4	168843	29 cm	1	912,00
	5	168844	33 cm	1	1 202,00
Miska					
	6	168846	0,44 l	1	176,00
Miska na eintopf					
	7	168845	0,85 l	1	308,00
Miska na eintopf					
	8	168803	0,80 l	1	308,00
Miska					
	9	168800	0,18 l	1	118,00
Miska					
	10	168801	0,35 l	1	163,00
	11	168802	0,44 l	1	187,00
Šálek na polévku					
	12	168819	0,25 l	1	163,00
	13	168820	0,35 l	1	189,00
	14	168821	0,44 l	1	213,00
Šálek					
	15	168814	0,09 l	1	108,00
Šálek					
	16	168815	0,18 l	1	131,00

	číslo	popis	balení	Kč/ks	
Šálek					
	17	168816	0,25 l	1	150,00
	18	168817	0,35 l	1	176,00
	19	168818	0,44 l	1	200,00
Šálek vysoký					
	20	168822	0,25 l	1	150,00
Hrnek					
	21	168795	0,30 l	1	163,00
	22	168793	0,40 l	1	189,00
	23	168794	0,45 l	1	203,00
Šálek štosovatelný					
	24	168841	0,18 l	1	131,00
Šálek štosovatelný					
	25	168849	0,25 l	1	150,00
Nádoba na sáčky cukru					
	26	168850	12,8 x 7,4 cm	1	207,00
Mlékovka bez ouška					
	27	168806	0,05 l	1	117,00
Mlékovka					
	28	168804	0,15 l	1	204,00
	29	168805	0,30 l	1	276,00
Konvice na kávu					
	30	168799	0,30 l	1	292,00
	31	168840	víčko	1	102,00
Konvice na čaj					
	32	168797	0,40 l	1	350,00
	33	168839	víčko	1	123,00



1-3
Talíř mělký



4-5
Konvice na kávu



6-7
Konvice na čaj



8
Mlékovka



9-10
Cukřenka



11
Miska



12-13
Miska



14
Miska



15-16
Šálek



17-18
Šálek



19
Šálek



20-22
Podšálek



BAUSCHER
GERMANY

COFFEELINGS

Porcelánová souprava

Řada COFFEELINGS zaujme svým neobvyklým designem. Plynulé křivky jsou ozdobeny neobvyklými uchy, která je zdobí jako klenoty.

NA
OBJEDNÁVKU

	číslo	popis	balení	Kč/ks
Talíř mělký Ø				
1	100651	20 cm	1	107,00
2	169031	23 cm	1	166,00
3	100652	26 cm	1	177,00
Konvice na kávu / víčko				
4	154466	konvice 0,3 l	1	299,00
5	85578	víčko	1	106,00
Konvice na čaj / víčko				
6	154467	konvice 0,4 l	1	358,00
7	85580	víčko	1	125,00
Mlékovka				
8	85581	0,14 l	1	167,00
Cukřenka / víčko				
9	154468	cukřenka	1	96,00
10	85584	víčko	1	164,00

	číslo	popis	balení	Kč/ks
Miska Ø				
11	154468	0,24 l	1	91,00
12	85595	0,40 l	1	132,00
13	85592	0,18 l	1	101,00
14	85594	0,08 l	1	84,00
Šálek				
15	85585	0,08 l 1)*	1	100,00
16	85587	0,18 l 2)*	1	124,00
17	85589	0,24 l 2)*	1	144,00
18	85591	0,40 l 3)*	1	165,00
19	85593	0,28 l 2)*	1	166,00
Podšálek kombi coup Ø				
20	100688	12 cm 1)*	1	61,00
21	100689	15 cm 2)*	1	66,00
22	100690	19 cm 3)*	1	103,00



LOFT

Porcelánová souprava

LOFT dává možnost kombinovat kulaté, oválné i hranaté tvary s dekorem jemného proužku i bez. Různé tvary a velikosti talířů, šálků či mís rozšiřují možnosti využití celé série. Jemný a decentní design nechává možnost vyniknout vlastní podstatě servírovaného pokrmu.

	číslo	popis	balení	Kč/ks
Talíř Gourmet Ø				
	1	135051 33 cm	1	546,00
Talíř Courvet Ø				
	2	84463 18 cm	1	108,00
Talíř mělký Ø				
	3	84464 22 cm	1	178,00
	4	84465 28 cm	1	291,00
	5	84473 33 cm	1	546,00
Talíř hluboký Ø				
	6	84467 24 cm	1	242,00
Miska hluboká kulatá Ø				
	7	84469 15 cm	1	231,00
	8	157820 13 cm	1	174,00
Miska hluboká ovál Ø				
	9	84470 šálek 0,34 l	1	372,00
Miska hluboká čtverec				
	10	84471 12 x 12 cm	1	223,00
	11	84472 15 x 15 cm	1	312,00

	číslo	popis	balení	Kč/ks
Talíř mělký čtverec				
	12	142547 19 x 19 cm	1	255,00
	13	84475 27 x 27 cm	1	510,00
Talíř hluboký čtverec				
	14	84476 22 x 22 cm	1	456,00
Podnos hluboký ovál				
	15	84478 27 cm	1	510,00
	16	84479 34 cm	1	786,00
Mísa kulatá nízká Ø				
	17	84485 23 cm	1	722,00
Šálek na čaj				
	18	143760 šálek 0,25 l	1	181,00
	19	143761 podšálek	1	67,00
Šálek na espresso				
	20	143758 šálek 0,08 l	1	152,00
	21	141464 podšálek	1	98,00
Šálek				
	22	141463 šálek 0,34 l	1	221,00
	23	141464 podšálek	1	98,00

NA
OBJEDNÁVKU



1-5
Talíř
hluboký
coup



6-11
Talíř mělký
coup



12
Talíř mělký
coup



13-16
Miska



17
Miska



18-20
Miska



21-23
Podnos
ovál



24-26
Šálek



27
Hrnek



28
Podšálek



29
Podšálek
kombi

SHIRO

Porcelánová souprava

Kolekce SHIRO dává jasnou představu o designu: moderní, skandinávský a trochu asijský. Zároveň nový design porcelánových podnosů přináší na stůl překvapivou estetiku a nabízí definované prostředí pro nekomplikované nápady na jídlo při celodenním a neformálním stolování i pro moderní bankety. Okouzlující kontrasty vznikají kombinací talířů se strukturou a bez ní.

NA
OBJEDNÁVKU

	číslo	popis	balení	Kč/ks
Talíř hluboký coup Ø				
1	172489	9 cm	1	68,00
2	172485	15 cm	1	97,00
3	172486	21 cm	1	187,00
4	172487	26 cm	1	280,00
5	172488	28 cm	1	328,00
Talíř mělký coup Ø				
6	172494	11 cm	1	89,00
7	172495	17 cm	1	138,00
8	172496	21 cm	1	179,00
9	172497	24 cm	1	231,00
10	172498	26 cm	1	268,00
11	172500	28 cm	1	316,00
Talíř mělký coup Ø				
12	172499	26 cm	1	373,00
Mísa				
13	172471	12 cm / 0,27 l	1	149,00
14	172466	15 cm / 0,50 l	1	225,00
15	172467	19 cm / 1,00 l	1	371,00
16	172468	22 cm / 1,50 l	1	511,00

	číslo	popis	balení	Kč/ks
Miska kulatá Ø				
17	172469	11 cm / 0,35 l	1	175,00
Miska kulatá				
18	172472	7 cm / 0,09 l	1	105,00
19	172473	9 cm / 0,26 l	1	155,00
20	172474	9 cm / 0,30 l	1	167,00
Podnos ovál				
21	172475	23 x 16 cm	1	315,00
22	172476	30 x 19 cm	1	460,00
23	172477	36 x 24 cm	1	592,00
Šálek				
24	172482	0,09 l	1	120,00
25	172483	0,20 l	1	152,00
26	172484	0,26 l	1	169,00
Hrnek				
27	172465	0,30 l	1	181,00
Podšálek Ø				
28	172480	13 cm	1	83,00
Podšálek kombi Ø				
29	172478	17 cm	1	107,00

1-4
Talíř
hluboký coup
struktura



5-9
Talíř
mělký coup
struktura



10
Podšálek
struktura



11
Podšálek
combi
struktura



12-13
Talíř
hluboký coup
dekor



14-16
Talíř
mělký coup
dekor



17
Miska
dekor



SHIRO - struktura, dekor

Porcelánová souprava

Kolekce SHIRO dává jasnou představu o designu: moderní, skandinávský a trochu asijský. Zároveň nový design porcelánových podnosů přináší na stůl překvapivou estetiku a nabízí definované prostředí pro nekomplikované nápady na jídlo při celodenním a neformálním stolování i pro moderní bankety. Okouzující kontrasty vznikají kombinací talířů se strukturou a bez ní.

NA
OBJEDNÁVKU

	číslo	popis	balení	Kč/ks
Talíř hluboký coup - struktura Ø				
1	172490	15 cm	1	97,00
2	172491	21 cm	1	187,00
3	172492	26 cm	1	280,00
4	172493	28 cm	1	328,00
Talíř mělký coup - struktura Ø				
5	172501	17 cm	1	138,00
6	172502	21 cm	1	179,00
7	172503	24 cm	1	231,00
8	172504	26 cm	1	268,00
9	172505	28 cm	1	316,00

	číslo	popis	balení	Kč/ks
Podšálek - struktura Ø				
10	172481	13 cm	1	83,00
Podšálek combi - struktura Ø				
11	172479	17 cm	1	107,00
Talíř hluboký coup - dekor RIM Ø				
12	172534	21 cm	1	359,00
13	172540	26 cm	1	537,00
Talíř mělký coup - dekor RIM Ø				
14	172535	21 cm	1	343,00
15	172538	26 cm	1	514,00
16	172539	28 cm	1	607,00
Miska - dekor RIM Ø				
17	172536	12 cm	1	286,00



SCHÖNWALD
Germany



1-4
Talíř
hluboký coup

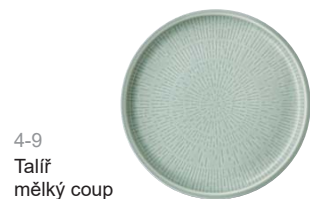

4-9
Talíř
mělký coup



10-13
Mísa



14-15
Miska kulatá



16
Miska kulatá



17
Miska



18-20
Podnos
ovál



21-23
Šálek



24
Hrnek



25
Podšálek



26
Podšálek
kombi

SHIRO - FROST

Porcelánová souprava

NA
OBJEDNÁVKU

SHIRO GLAZE dodává kolekci Shiro nový emocionální nádech na skandinávský design. Nové barevné glazury FROST a STEAM v decentní modré a tlumené šedé jsou ideálním pozadím pro moderní prezentace jídel. Zakalený charakter glazury, který se liší od položky k položce vytváří fascinující ručně vyrobený vzhled.

	číslo	popis	balení	Kč/ks
Talíř hluboký coup Ø				
1	172447	15 cm	1	117,00
2	172448	21 cm	1	224,00
3	172449	26 cm	1	336,00
4	172450	28 cm	1	395,00
Talíř mělký coup Ø				
5	172455	17 cm	1	166,00
6	172456	21 cm	1	215,00
7	172457	24 cm	1	277,00
8	172458	26 cm	1	321,00
9	172459	28 cm	1	380,00
Mísa				
10	172422	12 cm / 0,27 l	1	179,00
11	172415	15 cm / 0,50 l	1	270,00
12	172416	19 cm / 1,00 l	1	446,00
13	172417	22 cm / 1,50 l	1	614,00

	číslo	popis	balení	Kč/ks
Miska kulatá				
14	172423	7 cm / 0,09 l	1	126,00
15	172424	9 cm / 0,26 l	1	186,00
16	172425	9 cm / 0,30 l	1	200,00
Miska kulatá				
17	172421	11 cm / 0,35 l	1	210,00
Podnos ovál				
18	172431	23 x 16 cm	1	379,00
19	172432	30 x 19 cm	1	552,00
20	172433	36 x 24 cm	1	710,00
Šálek				
21	172441	0,09 l	1	144,00
22	172442	0,20 l	1	182,00
23	172443	0,26 l	1	203,00
Hrnek				
24	172413	0,30 l	1	217,00
Podšálek Ø				
25	172439	13 cm	1	99,00
Podšálek kombi Ø				
26	172437	17 cm	1	128,00

1-4
Talíř
hluboký coup4-9
Talíř
mělký coup10-13
Mísa14-15
Miska kulatá16
Miska kulatá17
Miska18-20
Podnos
ovál21-23
Šálek24
Hrnek25
Podšálek26
Podšálek
kombi

SHIRO STEAM

Porcelánová souprava

SHIRO GLAZE dodává kolekci Shiro nový emocionální nádech na skandinávský design. Nové barevné glazury FROST a STEAM v decentní modré a tlumené šedé jsou ideálním pozadím pro moderní prezentace jídel. Zakalený charakter glazury, který se liší od položky k položce vytváří fascinující ručně vyrobený vzhled.

NA
OBJEDNÁVKU

	číslo	popis	balení	Kč/ks
Talíř hluboký coup Ø				
1	172451	15 cm	1	117,00
2	172452	21 cm	1	224,00
3	172453	26 cm	1	336,00
4	172454	28 cm	1	395,00

	číslo	popis	balení	Kč/ks
Talíř mělký coup Ø				
5	172460	17 cm	1	166,00
6	172461	21 cm	1	215,00
7	172462	24 cm	1	277,00
8	172463	26 cm	1	321,00
9	172464	28 cm	1	380,00

	číslo	popis	balení	Kč/ks
Mísa				
10	172427	12 cm / 0,27 l	1	179,00
11	172418	15 cm / 0,50 l	1	270,00
12	172419	19 cm / 1,00 l	1	446,00
13	172420	22 cm / 1,50 l	1	614,00

	číslo	popis	balení	Kč/ks
Miska Ø				
14	172428	7 cm / 0,09 l	1	126,00
15	172429	9 cm / 0,26 l	1	186,00
16	172430	9 cm 8 0,30 l	1	200,00

	číslo	popis	balení	Kč/ks
Miska Ø				
17	172426	11 cm / 0,35 l	1	210,00

	číslo	popis	balení	Kč/ks
Podnos ovál				
18	172434	23 x 16 cm	1	379,00
19	172435	30 x 19 cm	1	552,00
20	172436	26 x 24 cm	1	710,00

	číslo	popis	balení	Kč/ks
Šálek				
21	172444	0,09 l	1	144,00
22	172445	0,20 l	1	182,00
23	172446	0,26 l	1	203,00

	číslo	popis	balení	Kč/ks
Hrnek				
24	172414	0,30 l	1	217,00

	číslo	popis	balení	Kč/ks
Podšálek				
25	172440	13 cm	1	99,00

	číslo	popis	balení	Kč/ks
Podšálek kombi				
26	172438	17 cm	1	128,00



BAUSCHER
GERMANY

1-2
Talíř hluboký
coup



3-7
Talíř mělký
coup



8-9
Podnos ovál
coup



11
Podnos ovál
coup



12
Miska



13-16
Miska



17
Miska



18
Šálek



19-21
Šálek



22
Hrnek



23
Hrnek



24
Podšálek



NA
OBJEDNÁVKU

SCOPE

Porcelánová souprava

Minimalistický design. Harmonie v jemných pastelových odstínech s kombinací barevných glazur Glow Grey a Glow Sea. Obzvláště nápadná struktura díky tmavším odstínům ve zapuštěných reliéfních lištách.

číslo	popis	balení	Kč/ks
Talíř hluboký coup Ø			
1	169374 24 cm	1	243,00
2	169375 29 cm	1	353,00
Talíř mělký coup Ø			
3	100650 15 cm	1	74,00
4	100651 20 cm	1	113,00
5	100652 26 cm	1	188,00
6	100653 28 cm	1	221,00
7	100654 32 cm	1	290,00
Podnos ovál coup			
8	169362 23 cm	1	315,00
9	169363 32 cm	1	504,00
10	169364 37 cm	1	613,00

číslo	popis	balení	Kč/ks
Podnos ovál coup			
11	169365 46 cm	1	811,00
Miska			
12	169356 0,45 l	1	210,00
Miska coup Ø			
13	169361 8 cm	1	96,00
14	169357 12 cm	1	149,00
15	169358 16 cm	1	213,00
16	169359 19 cm	1	265,00
17	169360 23 cm	1	386,00
Šálek			
18	169369 0,09 l	1	120,00
Šálek			
19	169371 0,22 l	1	158,00
20	169372 0,28 l	1	175,00
21	169373 0,35 l	1	196,00
Hrnek			
22	169370 0,18 l	1	146,00
Hrnek			
23	169336 0,32 l	1	187,00
Podšálek coup Ø			
24	100688 12 cm	1	61,00

1-2

Talíř hluboký
coup

3-7

Talíř mělký
coup

8-10

Podnos ovál
coup

11

Podnos ovál
coup

12-13

Miska



14-15

Miska



16

Miska



17

Podšálek



18

Podšálek

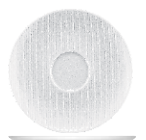

SCOPE LINEA

Porcelánová souprava

Minimalistický design. Harmonie v jemných pastelových odstínech s kombinací barevných glazur Glow Grey a Glow Sea. Obzvláště nápadná struktura díky tmavším odstínům v zapuštěných reliéfních lištách.

**NA
OBJEDNÁVKU**

	číslo	popis	balení	Kč/ks
Talíř hluboký coup reliéf Ø				
1	169349	24 cm	1	243,00
2	169350	29 cm	1	353,00
Talíř mělký coup reliéf Ø				
3	169351	15 cm	1	93,00
4	169352	20 cm	1	163,00
5	169353	26 cm	1	268,00
6	169354	28 cm	1	316,00
7	169355	32 cm	1	413,00
Podnos ovál coup reliéf				
8	169342	23 cm	1	315,00
9	169343	32 cm	1	504,00
10	169344	37 cm	1	613,00

	číslo	popis	balení	Kč/ks
Podnos ovál coup reliéf				
11	169345	46 cm	1	811,00
Miska coup reliéf Ø				
12	169337	12 cm	1	149,00
13	169338	16 cm	1	213,00
Miska coup reliéf Ø				
14	169339	19 cm	1	265,00
15	169340	23 cm	1	386,00
Miska coup reliéf Ø				
16	169341	0,45 l	1	210,00
Podšálek coup reliéf				
17	169346	12 cm	1	78,00
18	169347	19 cm	1	127,00
Podšálek kombi coup reliéf				
19	169348	16 cm	1	97,00



SCOPE GLOW SEA

Porcelánová souprava

Minimalistický design. Harmonie v jemných pastelových odstínech s kombinací barevných glazur Glow Grey a Glow Sea. Obzvláště nápadná struktura díky tmavším odstínům ve zapuštěných reliéfních lištách.

	číslo	popis	balení	Kč/ks
Talíř hluboký coup reliéf Ø				
1	169329	24 cm	1	276,00
2	169330	29 cm	1	401,00
Talíř mělký coup reliéf Ø				
3	169331	15 cm	1	105,00
4	169332	20 cm	1	184,00
5	169333	26 cm	1	304,00
6	169334	28 cm	1	359,00
7	169335	32 cm	1	470,00
Podnos ovál coup reliéf Ø				
8	169317	23 cm	1	358,00
9	169318	32 cm	1	572,00
10	169319	37 cm	1	696,00
Podnos ovál coup reliéf Ø				
11	169320	46 cm	1	920,00
Miska coup reliéf Ø				
12	169312	12 cm	1	169,00
13	169313	16 cm	1	242,00

	číslo	popis	balení	Kč/ks
Miska coup relief Ø				
14	169314	19 cm	1	301,00
15	169315	23 cm	1	438,00
Miska coup relief Ø				
16	169316	0,45 l	1	239,00
Šálek				
17	169325	0,18	1	166,00
Šálek				
18	169324	0,09 l	1	136,00
19	169326	0,22 l	1	179,00
20	169327	0,28 l	1	199,00
Šálek				
21	169328	0,35 l	1	222,00
Hrnek				
22	169311	0,32 l	1	212,00
Podšálek coup reliéf Ø				
23	169321	12 cm	1	89,00
24	169322	19 cm	1	144,00
Podšálek kombi coup reliéf Ø				
25	169323	16 cm	1	110,00

NA
OBJEDNÁVKU

1-2
Talíř hluboký
coup



3-7
Talíř mělký
coup

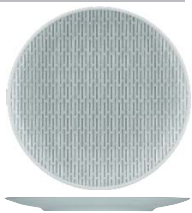

8-10
Podnos ovál
coup



11
Podnos ovál
coup

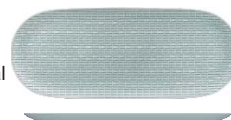

12-13
Miska



14-15
Miska



16
Miska



17
Šálek



18-20
Šálek



21
Šálek



22
Hrnek



23-24
Podšálek



25
Podšálek





SCOPE GLOW GRAY

Porcelánová souprava

Minimalistický design. Harmonie v jemných pastelových odstínech s kombinací barevných glazur Glow Grey a Glow Sea. Obzvláště nápadná struktura díky tmavším odstínům ve zapuštěných reliéfních lištách.

	číslo	popis	balení	Kč/ks
Talíř hluboký coup reliéf Ø				
1	169304	24 cm	1	276,00
2	169305	29 cm	1	401,00
Talíř mělký coup reliéf Ø				
3	169306	15 cm	1	105,00
4	169307	20 cm	1	184,00
5	169308	26 cm	1	304,00
6	169309	28 cm	1	359,00
7	169310	32 cm	1	470,00
Podnos ovál coup reliéf Ø				
8	169292	23 cm	1	358,00
9	169293	32 cm	1	572,00
10	169294	37 cm	1	696,00
Podnos ovál coup reliéf Ø				
11	169295	46 cm	1	920,00
Miska coup reliéf Ø				
12	169287	12 cm	1	169,00
13	169288	16 cm	1	242,00

NA
OBJEDNÁVKU

	číslo	popis	balení	Kč/ks
Miska coup reliéf Ø				
14	169289	19 cm	1	301,00
15	169290	23 cm	1	438,00
Miska coup reliéf Ø				
16	169292	23 cm	1	358,00
17	169293	32 cm	1	572,00
18	169294	37 cm	1	696,00
Miska coup reliéf				
19	169291	0,45 l	1	239,00
Šálek				
20	169299	0,09 l	1	136,00
Šálek				
21	169300	0,18 l	1	166,00
Šálek Ø				
22	169301	22 cm	1	179,00
23	169302	28 cm	1	199,00
24	169303	35 cm	1	222,00
Hrnek				
25	169286	0,32 l	1	212,00
Scope glow podšálek coup reliéf Ø				
26	169296	12 cm	1	89,00
27	169297	19 cm	1	144,00
Podšálek kombi coup reliéf Ø				
28	169298	16 cm	1	110,00





8



9

10

11



12



13

PLAYGROUND

Doplňky

PLAYGROUND je pozvánka k vytváření nejrůznějších kombinací. Paleta nápadů pro prostředí a servírování v jedinečných a vzrušujících variantách.

NA
OBJEDNÁVKU

	číslo	popis	balení	Kč/ks	
	1	167048	Forma na dort 12 cm bílý plech	1	106,00
	2	164837	Ananti podnos 29 x 19 cm dub	1	614,00
	3	167050	Hrnc skleněný servírovací, dvoustěnný, 9,5 cm	2	594,00
	4	167045	Talíř Glow mělký coup 30 cm	6	715,00
	5	167046	Talíř Coast a Country mělký 28 cm, dělený	6	529,00
	6	157899	Miska Stone cca 11-15 cm	1	630,00
	7	167049	Miska Stone mělká 16 cm	1	590,00
	8	165944	Talíř Carved mělký coup 23 cm	6	381,00
	9	167054	Váza široká, podstavec filc, 16,5 cm	1	675,00
	10	167053	Váza široká, úzké hrdlo, podstavec filc, 15 cm	1	711,00
	11	164927	Váza úzká, podstavec filc, 18 cm	1	675,00
	12	167511	Talíř mělký/hluboký 21 cm	1	698,00
	13	165943	Váleček na těsto dekorační, 25 cm	1	1 138,00



SCHÖNWALD
Germany

Noble China

1 - 6
Talíř
mělký



7-9
Talíř
hluboký



10-12
Talíř mělký
coup



13-15
Talíř hluboký
coup



16
Talíř
oválný



17-19
Talíř
hluboký
coup



20
Podnos
ovál



21-22
Podnos
Special



23-25
Miska



26
Miska kulatá
štosovatelná



27
Kalíšek na vejce



28-29
Omáček



DELIGHT

Porcelánová souprava

Kolekce DELIGHT je vhodnou jemnou a decentní odpovědí na požadavky současného luxusu. Nejvyšší elegance, jemnost a lehkost designu je doplněna inovativní výrobní technologií, kdy výsledkem je tenký, přesto však vysoce odolný porcelán. Bez přídavku olova a kadmia.

NA
OBJEDNÁVKU

	číslo	popis	balení	Kč/ks
Talíř mělký Ø				
1	152335	16 cm	1	105,00
2	152336	21 cm	1	193,00
3	152337	23 cm	1	236,00
5	152339	28 cm	1	341,00
6	152340	31 cm	1	420,00
Talíř hluboký Ø				
7	152341	20 cm	1	184,00
8	152342	24 cm	1	263,00
9	152343	28 cm	1	355,00
Talíř mělký coup Ø				
10	152345	21 cm	1	193,00
11	152346	27 cm	1	315,00
12	152347	31 cm	1	420,00
Talíř mělký coup Delight / Allure Ø				
13	164855	12 cm	1	84,00
14	165905	24 cm	1	250,00
15	163038	29 cm	1	368,00

	číslo	popis	balení	Kč/ks
Talíř ovál				
16	164580	45 x 20 cm	1	806,00
Talíř hluboký coup Ø				
17	172368	23 cm	1	250,00
18	152348	27 cm	1	328,00
19	152349	31 cm	1	433,00
Podnos ovál				
20	152350	24 x 15 cm	1	360,00
Podnos Special				
21	152353	19 cm	1	191,00
22	152214	28 cm	1	453,00
Miska Ø				
23	152355	13 cm	1	183,00
24	152356	16 cm	1	243,00
25	152357	20 cm	1	401,00
Miska kulatá štosovatelná Ø				
26	172365	7 cm/ 0,19 l	1	145,00
Kalíšek na vejce				
27	152360	13 cm	1	116,00
Omáček				
28	152358	0,10 l 2)*	1	210,00
29	152359	0,30 l 1)*	1	350,00

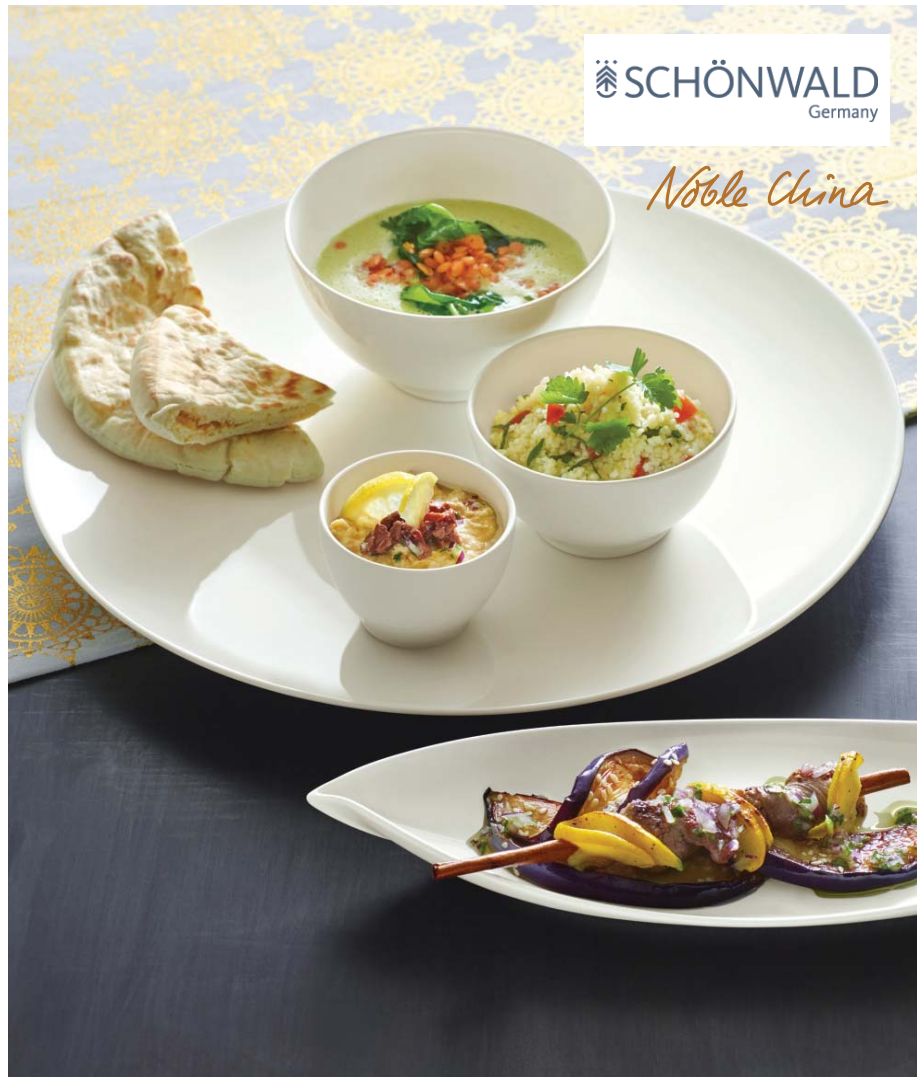

DELIGHT

Porcelánová souprava

Kolekce DELIGHT je vhodnou jemnou a decentní odpovědí na požadavky současného luxusu. Nejvyšší elegance, jemnost a lehkost designu je doplněna inovativní výrobní technologií, kdy výsledkem je tenký, přesto však vysoce odolný porcelán. Bez přídavku olova a kadmia.

	číslo	popis	balení	Kč/ks	
Šálek na polévku štosovatelný					
	1	172366	0,35 l	1	227,00
Konvice na kávu / víčko					
	2	154472	konvice 0,33l	1	350,00
	3	152364	víčko	1	123,00
Konvice na čaj / víčko					
	4	154473	konvice 0,4l	1	420,00
	5	152364	víčko	1	123,00
Mlékovka					
	6	152366	0,05 l	1	140,00
	7	152367	0,15 l ucho	1	245,00
Šálek					
	8	152371	0,08 l 2)*	1	126,00
	9	152372	0,19 l 1)*	1	161,00
	10	152373	0,24 l 1)*	1	177,00
	11	152374	0,28 l 1)*	1	189,00
	12	152375	0,35 l 1)*	1	211,00

	číslo	popis	balení	Kč/ks	
Hrnek					
	13	172376	0,30 l 1)*	1	196,00
Šálek stohovatelný					
	14	172367	0,09 l	1	129,00
	15	169738	0,19 l	1	161,00
	16	165906	0,24 l	1	177,00
Miska Special					
	17	152215	9 cm	1	114,00
	18	152217	28 cm	1	497,00
Miska					
	19	152379	0,19 l 3)*	1	145,00
	20	152216	0,35 l 3)*	1	196,00
Podšálek Ø					
	21	152380	13 cm 2)*	1	89,00
Podšálek kombi Ø					
	22	152381	16 cm 1) 3) *	1	105,00

1)* 2)* 3)* - položky lze vzájemně kombinovat dle číselného označení



ALLURE

Porcelánová souprava

ALLURE se cítí jako doma ve špičkové gastronomii. Především inovativní restauratěři, kteří oceňují současný design, mohou s ALLURE docílit dokonalého výrazu. Jemně uspořádané fasetování na talířích a šálcích láme světlo a poskytuje tak vícenásobný odraz. To vždy nasměruje zrak k prezentaci jídla a vytvoří tak dokonalé podium pro prezentaci špičkové gastronomie.

NA
OBJEDNÁVKU

	číslo	popis	balení	Kč/ks
Talíř hluboký Ø				
1	172344	25 cm	1	276,00
2	172345	28 cm	1	355,00
Talíř hluboký coup Ø				
3	172346	21 cm	1	202,00
4	172347	26 cm	1	302,00
Talíř mělký Ø				
5	172348	17 cm	1	149,00
6	172349	22 cm	1	223,00
7	172350	26 cm	1	289,00
8	172351	29 cm	1	368,00
9	172352	31 cm	1	420,00
Podnos ovál				
10	172324	18 x 10 cm	1	273,00
11	172326	30 x 17 cm	1	549,00
12	172329	36 x 20 cm	1	705,00

	číslo	popis	balení	Kč/ks
Podnos ovál				
13	172325	23 x 17 cm	1	341,00
14	172327	30 x 22 cm	1	497,00
15	172328	34 x 25 cm	1	592,00
16	172330	38 x 28 cm	1	686,00
Šálek				
17	172336	0,08 l	1	126,00
18	172337	0,19 l	1	161,00
Šálek				
19	172338	0,22 l	1	170,00
20	172339	0,25 l	1	180,00
21	172340	0,29 l	1	192,00
22	172341	0,37 l	1	218,00
Šálek štosovatelný				
23	172343	0,19 l	1	161,00
Hrnek				
24	172304	0,32 l	1	202,00
Podšálek Ø				
25	172332	13 cm	1	89,00
Podšálek kombi Ø				
26	172331	17 cm	1	105,00



1	Gloš	
2	Miska	
3-4	Miska	
5-7	Miska	
8	Šálek na polévku	
9	Kalíšek na vajíčko	
10	Cukřenka	
11	Miska na balený cukr	
12-13	Konvice na čaj	
14-15	Konvice na kávu	
16	Sítko na čaj	
17-18	Mlékovka	
19-20	Omáčník	
21-22	Kořenky	
23-24	Mlýnek na koření	
25	Karafa	
26	Váza	
27	Popelník	



ALLURE

Porcelánová souprava

ALLURE se cítí jako doma ve špičkové gastronomii. Především inovativní restauratěři, kteří oceňují současný design, mohou s ALLURE docílit dokonalého výrazu. Jemně uspořádané fasetování na talířích a šálkách láme světlo a poskytuje tak vícenásobný odraz. To vždy nasměruje zrak k prezentaci jídla a vytvoří tak dokonalé podium pro prezentaci špičkové gastronomie.

NA
OBJEDNÁVKU

	číslo	popis	balení	Kč/ks
Gloš kulatý Ø				
1	172307	15 cm	1	568,00
Miska				
2	172315	8 cm / 0,08 l	1	107,00
Miska				
3	172310	15 cm / 0,43 l	1	221,00
4	172311	18 cm / 0,90 l	1	369,00
Miska				
5	172312	10 cm / 0,22 l	1	155,00
6	172313	11 cm / 0,29 l	1	177,00
7	172314	12 cm / 0,37 l	1	202,00
Šálek na polévku				
8	172342	12,8 x 7,4 cm	1	208,00
Kalíšek na vajíčko Ø				
9	172305	5 cm	1	98,00
Cukřenka, komplet s víčkem				
10	172303	10,5 cm	1	267,00
Miska na balený cukr Ø				
11	172320	8 cm	1	164,00
Konvice na čaj				
12	172308	0,45 l	1	455,00
13	172363	víčko	1	161,00
Konvice na kávu				
14	172309	0,30 l	1	350,00
15	172364	víčko	1	123,00

	číslo	popis	balení	Kč/ks
Sítko na čaj				
16	172334	0,22 l	1	242,00
Mlékovka				
17	172316	0,15 l	1	245,00
18	172317	0,30 l	1	350,00
Omáčník				
19	172321	0,10 l	1	210,00
20	172322	0,30 l	1	350,00
Kořenky				
21	172323	pepřenka	1	196,00
22	172335	slánka	1	196,00
Mlýnek na koření - porcelán / dřevo				
23	172318	pepř 15 cm	1	1 391,00
24	172319	sůl 15 cm	1	1 391,00
Karafa				
25	172305	0,16 l	1	99,00
Váza				
26	172360	13 cm	1	199,00
Popelník Ø				
27	172333	8 cm	1	121,00



BAUSCHER
GERMANY

Noble China

1-3
Talíř
hluboký



4-9
Talíř
mělký



10-12
Talíř coup
hluboký



13-17
Talíř coup
mělký



18-19
Talíř coup
hluboký
asymetrický



NA
OBJEDNÁVKU

PURITY

Porcelánová souprava

Purity má všechny prvky, aby se stala moderní klasikou s ladným povrchem. Nedotčené geometrické tvary, jako jsou kruhy, obdélníky, čtverce a ovály, jsou vzrušujícím způsobem kombinovány s měkkými plynulými liniemi. Purity nabízí všechny gastronomické formáty s působivým repertoárem tvarů.

	číslo	popis	balení	Kč/ks
Talíř hluboký Ø				
1	169135	20 cm	1	184,00
2	169136	24 cm	1	263,00
3	169137	29 cm	1	381,00
Talíř mělký Ø				
4	169138	17 cm	1	149,00
5	169139	22 cm	1	223,00
6	169141	24 cm	1	250,00
7	169142	26 cm	1	289,00
8	169143	29 cm	1	368,00
9	169145	32 cm	1	447,00
Talíř coup hluboký Ø				
10	169163	20 cm	1	184,00
11	169171	24 cm	1	263,00
12	169172	29 cm	1	381,00

	číslo	popis	balení	Kč/ks
Talíř coup mělký Ø				
13	169166	21 cm	1	193,00
14	169173	24 cm	1	250,00
15	169174	27 cm	1	315,00
16	169175	29 cm	1	368,00
17	169169	31 cm	1	420,00
Talíř specials hluboký asymetrický Ø				
18	169182	24 cm	1	273,00
19	169183	29 cm	1	396,00
Talíř specials mělký coup asymetrický Ø				
20	169185	24 cm	1	260,00
21	169186	27 cm	1	328,00
22	169187	29 cm	1	383,00
Talíř specials mělký coup štosovatelný				
23	169188	25 cm	1	289,00
Talíř square mělký čtvercový coup				
24	169192	20 cm	1	176,00
25	169196	27 cm	1	315,00
Podnos square hranatý coup				
26	169194	20 x 15 cm	1	236,00
27	169190	27 x 20 cm	1	426,00
28	169195	34 x 20 cm	1	592,00
Podnos square hranatý coup				
29	169191	42 x 20 cm	1	781,00

20-22
Talíř coup
mělký
asymetrický



23
Talíř mělký
štosovatelný



24-25
Talíř
hranatý

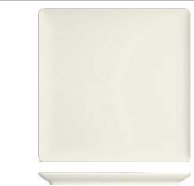

26-28
Podnos
hranatý



29
Podnos
hranatý



1-7
Miska8-9
Poklop10-11
Miska coup12
Miska coup13-14
Miska specials
asymetrická15-16
Šálek na polévku17-19
Podnos
coup ovál20-21
Podnos ovál22-23
Podnos ovál24-25
Omáčník26-27
Šálek28-30
Šálek31
Šálek32-34
Šálek
štosovatelný35
Šálek na čaj36
Hrnek37-39
Podšálek40
Podšálek
na dvě velikosti41-43
Mlékovka44-45
Konvice
na kávu46-47
Konvice
na čaj

Noble China

PURITY

Porcelánová souprava

Purity má všechny prvky, aby se stala moderní klasikou s ladným povrchem. Nedotčené geometrické tvary, jako jsou kruhy, obdélníky, čtverce a ovály, jsou vzrušujícím způsobem kombinovány s měkkými plynulými liniemi. Purity nabízí všechny gastronomické formáty s působivým repertoárem tvarů.

	číslo	popis	balení	Kč/ks
Miska Ø				
1	169101	8 cm	1	117,00
2	169095	11 cm	1	155,00
3	169096	14 cm	1	233,00
4	169097	16 cm	1	306,00
5	169098	19 cm	1	464,00
6	169099	22 cm	1	621,00
7	169100	25 cm	1	953,00
Poklop ovál Ø				
8	169119	12 cm	1	148,00
9	169120	16 cm	1	245,00
Miska coup Ø				
10	169180	13 cm	1	207,00
11	169158	20 cm	1	306,00
Miska coup Ø				
12	169159	7 cm	1	117,00
Miska specials asymetrická				
13	169178	17 cm	1	284,00
14	169179	25 cm	1	414,00
Šálek na polévku				
15	169130	0,27 l	1	202,00
16	169131	0,35 l	1	227,00
Podnos coup ovál				
17	169160	12 cm	1	133,00
18	169161	33 cm	1	568,00
19	169162	37 cm	1	663,00
Podnos ovál				
20	169111	18 cm	1	246,00
21	169112	24 cm	1	360,00
Podnos ovál				
22	169113	33 cm	1	568,00
23	169114	38 cm	1	686,00
Omáčník				
24	169107	0,10 l	1	210,00
25	169108	0,35 l	1	385,00

NA
OBJEDNÁVKU

	číslo	popis	balení	Kč/ks
Šálek				
26	169123	0,09 l	1	129,00
Šálek				
27	169124	0,19 l	1	161,00
Šálek				
28	169125	0,22 l	1	170,00
29	169127	0,26 l	1	183,00
Šálek				
30	169128	0,35 l	1	211,00
Šálek zvonkový tvar				
31	169126	0,22 l	1	170,00
Šálek štosovatelný				
32	169132	0,09	1	129,00
Šálek štosovatelný				
33	169133	0,19 l	1	161,00
34	169134	0,22 l	1	170,00
Šálek na čaj				
35	169129	0,24 l	1	177,00
Hrnek				
36	169085	0,35 l	1	211,00
Podšálek				
37	169115	14 cm	1	95,00
Podšálek kombi				
38	169116	16 cm	1	105,00
Podšálek kombi coup				
39	169117	16 cm	1	105,00
Podšálek pro dvě velikosti šálků				
40	169118	17 cm	1	116,00
Mlékovka bez ouška				
41	169106	0,04 l	1	133,00
Mlékovka				
42	169104	0,15 l	1	245,00
43	169105	0,30 l	1	350,00
Konvice na kávu				
44	169090	0,30 l	1	350,00
45	169151	víčko	1	123,00
Konvice na čaj				
46	169088	0,40 l	1	420,00
47	169150	víčko	1	147,00



JADE

Porcelánová souprava

Ať je stůl prostřen v tradičním, orientálním či ležerním stylu, je tu kolekce JADE, která skvěle padne ke každé příležitosti. Díky svým čistým tvarům a elegantním liniím má velmi nadčasový design. Díky své široké nabídce tvarů umožňuje bezpočet možných neodolatelných kombinací.

	číslo	popis	balení	Kč/ks
Talíř mělký Ø				
1	158057	16 cm	1	146,00
2	158059	23 cm	1	257,00
3	158062	29 cm	1	469,00
Talíř hluboký Ø				
4	158065	29 cm	1	524,00
Šálek na polévku				
5	158066	0,35 l	1	403,00
Podšálek Ø				
6	158067	18 cm	1	159,00
Talíř mělký coup Ø				
7	158071	20 cm	1	208,00
8	158074	28 cm	1	450,00

	číslo	popis	balení	Kč/ks
Mistička dělená kulatá Ø				
9	158078	10 cm	1	146,00
Mistička dělená čtvercová				
10	158079	8 x 8 cm	1	146,00
Miska kulatá Ø				
11	158081	20 cm	1	626,00
12	158082	16 cm	1	191,00
Konvička na čaj 0,45 l				
13	158083	konvice	1	520,00
14	158084	víčko	1	127,00
Šálek				
15	158091	0,22 l	1	159,00
16	158092	0,28 l	1	178,00
Podšálek Ø				
17	158069	16 cm	1	144,00
Mlékovka s ouškem				
18	158094	0,05 l	1	170,00

NA
OBJEDNÁVKU





1-3
Talíř mělký



4-5
Talíř hluboký



6-7
Talíř hluboký
klobouk



8
Talíř mělký



9
Talíř mělký



10
Talíř hluboký



Rosenthal
Fine Bone China

NA
OBJEDNÁVKU

JADE - SPHERA

Porcelánová souprava

	číslo	popis	balení	Kč/ks
Talíř mělký Ø				
1	158031	23 cm	1	316,00
2	158033	28 cm	1	486,00
3	158034	32 cm	1	813,00
Talíř hluboký Ø				
4	158035	24 cm	1	352,00
5	158036	30 cm	1	803,00
Talíř hluboký klobouk Ø				
6	158037	30 cm	1	892,00
7	158038	kloš	1	234,00

JADE - LINEA

Porcelánová souprava

	číslo	popis	balení	Kč/ks
Talíř mělký Ø				
8	158043	23 cm	1	280,00
9	158046	29 cm	1	524,00
Talíř hluboký Ø				
10	158049	29 cm	1	590,00



Zapékací misky

Porcelánové

	číslo	popis	balení	Kč/ks
Kokotka				
1	134971	bílá 6,5 cm, výška 3,2 cm	1	27,00
	134972	bílá 8,3 cm, výška 3,7 cm	1	30,00
2	162865	černá 9 cm, výška 5 cm	1	52,00
	134974	bílá 9,5 cm, výška 4,5 cm	1	42,00
Souffle				
	134978	bílá, 8 cm, výška 4,3 cm	1	35,00
	134979	bílá, 9 cm, výška 5,5 cm	1	43,00
Creme brulée				
3	147632	10,5 cm, výška 2,7 cm	1	39,00



1



2



3

TIP

Dva v jednom.
K zapékání
i servírování
1 porce.



4



5



6



7



8

TIP

Dva v jednom.
K zapékání
i servírování
1 porce.

Servírovací misky

Porcelán, vzhled litina



9

	číslo	popis	balení	Kč/ks
4	165812	miska oválná 18 cm s držadly 320 ml	6	145,00
5	165813	miska 12,5 cm s držadly 220 ml	6	105,00
6	165814	kastrůlek nízký 11 cm 220 ml	6	90,00
7	165815	kastrůlek nízký 13,5 cm 360 ml	6	125,00
8	165816	kastrůlek vysoký s poklicí 10,5 cm 250 ml	4	165,00
9	165817	kastrůlek vysoký s poklicí 13,5 cm 500 ml	4	200,00



10

TIP

Dva v jednom.
K zapékání
i servírování
1 porce.

Zapékací miska

Porcelánové

	číslo	popis	balení	Kč/ks
10	134977	miska zapékací 25 x 13 cm	1	165,00



1



2-3



4



5



6



7



8

Servírovací misky

Porcelánové

	číslo	popis	balení	Kč/ks
1	146196	kulatá 75 mm, v. 40 mm	1	33,00
2	146190	kulatá 80 mm, výška 50 mm	1	34,00
3	146191	kulatá 95 mm, výška 55 mm	1	42,00
4	146195	čtvercová, kónická 60 mm, v. 35 mm	1	34,00
5	147626	čtvercová, 76 x76 x35 mm	1	42,00
6	162869	pánvička 60 mm	1	29,00
7	162870	kulatá 65 mm, v. 30 mm	1	27,00
8	162871	kulatá 75 mm, v. 35 mm	1	32,00
9	162866	kulatá 90 mm nízká	1	25,00
10	159242	lodička 105 x 80 mm	1	72,00



9



10



11

Dóza na dresing

Porcelánová

	číslo	popis	balení	Kč/ks
11	162868	1 l, pr. 11,5 cm, v. 14 cm	1	39,00



Servírovací miska / kalíšek na vejce

Porcelánová, štosovatelná



12

	číslo	popis	balení	Kč/ks
12	146192	v. 4,1 cm, pr. 5 cm	1	29,00



NOVÉ

Skleněné dózy Servírovací

	číslo	popis	balení	Kč/ks
1	178794	dóza 0,13 l	12	12,00
2	178795	dóza 0,2 l	12	13,50
3	178796	dóza 0,3 l	12	16,00
4	178797	víčko plastové pr. 5,5 cm pro 178794	12	2,00
5	178798	víčko plastové pr. 6,2 cm pro 178795	12	2,50
6	178799	víčko plastové pr. 6,8 cm pro 178796	12	3,00



Sklenice PATENT Servírovací s víčkem

	číslo	popis	balení	Kč/ks
7	161348	125 ml	1	51,60
8	156749	255 ml	1	78,40



TIP

Působivé servírování malých pokrmů v novém stylu.

Sklenice WECK Servírovací s víčkem

NA
OBJEDNÁVKU

	číslo	popis	balení	Kč/bal.
9	141639	Ø 6 cm, v. 5,5 cm, 80 ml	12	474,00
10	133550	Ø 6 cm, v. 7 cm, 140 ml	12	518,00
11	131105	Ø 6 cm, v. 8 cm, 160 ml	12	518,00





Misky AMUSE-BOUCHE

Servírovací, skleněné

NOVÉ

	číslo	popis	balení	Kč/ks
1	181280	13 cl, čtvercová	6	42,50
2	181281	13 cl, kruhová	6	42,50
3	181278	13 cl, oválná	6	42,50



Kastrůlky

Servírovací, skleněné

NOVÉ

	číslo	popis	balení	Kč/ks
4	181209	pr. 10.5 cm, 300 ml	1	55,00
5	181197	pr. 12.5 cm, 500 ml	1	65,00



Servírovací miska Kadai

Nerezová

	číslo	rozměr	Kč/ks
6	149275	13 x 13 x 5 cm	157,00



Servírovací miska Kadai

Nerezová s vnějším měděným oplátováním.

	číslo	rozměr	Kč/ks
7	149274	14,5 x 9,5 x 4,5 cm	242,00

NOVÉ

Dóza PATENT

Skladovací, s víčkem



	číslo	popis	balení	Kč/ks
8	182478	4,2 l	1	135,00
9	182479	3,4 l	1	113,00
10	182480	2,4 l	1	97,00
11	182481	1,85 l	1	90,00



Skleněné dózy s klasickým silikonovým těsněním a drátěným patentním uzávěrem jsou vhodné k uchovávání a skladování různých druhů potravin - nakládané utopence, zelenina, sýry, vločky, sušené ovoce, mouka, rýže, cukr, těstoviny atd.



Servírovací košíček

Nerezový, čtvercový

	číslo	popis	balení	Kč/ks
1	146965	9,5 x 9,5 x 6,5 cm	1	135,00



Vhodné doplnit nepromastitelným papírem.

NA
OBJEDNÁVKU

Servírovací košíčky

Nerezové, různé tvary

	číslo	popis	balení	Kč/ks
2	148172	Ø 9 cm v. 8,5 cm	1	234,00
3	148320	13x10,5x9 cm, kónický	1	330,00
4	148619	26x13x5 cm	1	367,00

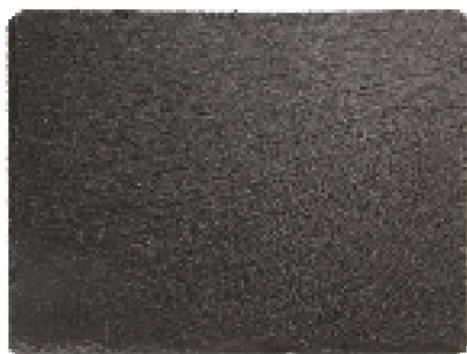

10



K dostání i v rozměrech GN.



Vhodné doplnit nepromastitelným papírem.



Servírovací držák na hranolky

Nerezový, kuželovitá pružina

	číslo	popis	balení	Kč/ks
5	149276	13x23 cm	1	158,00



6



7



8



9

NA
OBJEDNÁVKU

Servírovací kelímek / kyblík

Nerezový

	číslo	popis	balení	Kč/ks
6	153176	Ø 8,5 cm, v. 8,5 cm	1	88,00
7	155119	Ø 9,5 cm, v. 8,5/11,5 cm, zkosený	1	121,00
8	153175	Ø 8,5 cm, v. 8,5 cm, s reliéfem	1	96,00
9	154562	Ø 6 cm, v. 5 cm, 75 ml	1	127,00



11

Servírovací podnos z přírodní břídlíce

Obdélník

	číslo	popis	balení	Kč/ks
10	143053	24x15 cm, obdélník *	1	88,00
11	143055	26,5x20,5 cm, obdélník	1	134,00

* Označená položka je na objednávku.



1

Servírovací prkno

Dřevo, není vhodné pro mytí v myčce

	číslo	popis	balení	Kč/ks
1	109437	28 x 1,9 cm, s drážkou, kulaté	1	214,00



2

Servírovací prkno

Dřevo, není vhodné pro mytí v myčce

	číslo	popis	balení	Kč/ks
2	109436	35 x 25 x 1,9 cm, s drážkou	1	235,00
	140969	45 x 30 x 1,9 cm, s drážkou	1	277,00



3

Prkénko

Bukové dřevo, není vhodné pro mytí v myčce

	číslo	popis	Kč/ks
3	175416	35x25x2.5 cm, hladké	296,00



4

5

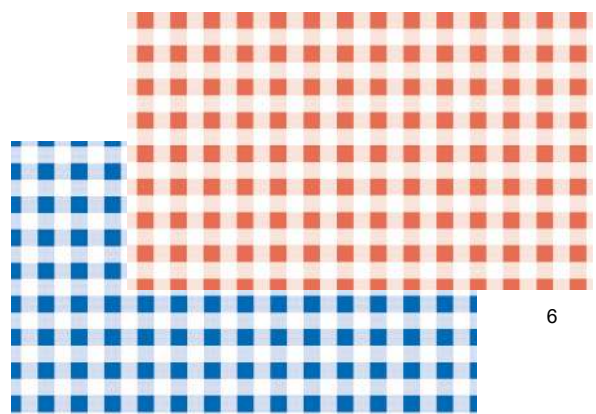

6

7

Nepromastitelný papír

S potiskem

	číslo	popis	balení	Kč/bal.
4	147365	motiv noviny, 42 x 25 cm	500	493,00
5	159394	motiv noviny, 35 x 25 cm	500	434,50
6	150900	červené káro, 42 x 25 cm	500	399,00
7	150901	modré káro, 42 x 25 cm	500	399,00
	147366	bez motivu, 42 x 25 cm	500	335,00



Nepromastitelný papír lze opatřit individuálním potiskem na přání.





NÁPOJOVÉ SKLO

Kalíšky	80 - 88
Odlivky	89 - 93
Pivní sklo	94
Sklenice na horké nápoje	95
Zmrzlinky	96
Vázy, džbány	97
Karafy	99
Sklenice a zásobník na nápoje	99





BANQUET / BISTRO

	číslo	popis	balení	Kč/ks
1	134781	270 ml sekt miska Bistro	12	29,00
2	134444	152 ml sekt flétna	12	20,00
3	134440	195 ml víno	12	20,00
	134441	255 ml víno	12	20,00



SAXON

	číslo	popis	balení	Kč/ks
4	134438	195 ml víno	12	23,00
5	134439	245 ml víno	12	24,00



SIDERA

	číslo	popis	balení	Kč/ks
6	163411	220 ml flétna	6	35,00
7	163414	360 ml bílé víno	6	34,00
8	163415	440 ml červené víno	6	37,00



PRESTIGE

	číslo	popis	balení	Kč/ks
9	178925	345 ml šampaňské / prosecco	6	57,00



KOUROS

	číslo	popis	balení	Kč/ks
10	175977	275 ml víno cejch 0,2 l	12	30,00

Štosovatelné.



TOWER

	číslo	popis	balení	Kč/ks
11	134442	220 ml voda	12	33,00



ELYSIA

	číslo	popis	balení	Kč/ks	
	1	173479	60 ml	12	29,00
	2	173473	220 ml martini	12	70,00
	3	173474	260 ml miska na sekt / cocktail	12	66,00
	4	173475	355 ml whisky	12	48,00
	5	173476	280 ml long drink	12	43,00
	6	173477	445 ml long drink	12	53,00
	7	173478	235 ml miska pr. 90 mm, v. 57 mm	12	43,00



DIAMOND

	číslo	popis	balení	Kč/ks	
	8	173481	170 ml flétna	12	42,00
	9	173480	245 ml víno	12	42,00
	10	173482	280 ml zmrzlinka	2	35,00





Stölzle Lausitz
Born in Fire

NOVÉ



ULTRA

	číslo	popis	balení	Kč/ks
1	178930	185 ml flétna	6	39,00
2	178926	305 ml bílé víno	6	39,00
3	178927	375 ml víno	6	39,00
4	178928	450 ml červené víno	6	39,00
5	178931	450 ml voda na stopce	6	39,00
6	178929	550 ml bordeaux	6	39,00



NOVÉ



UNIVERSAL

	číslo	popis	balení	Kč/ks
7	159669	87 ml grappa	6	51,00
8	159670	104 ml likér	6	58,00
9	173506	170 ml rum	4	50,00
10	159671	200 ml wine taster	6	54,00
11	178925	265 ml šampaňské	6	57,00
12	159688	450 ml voda na stopce	6	54,00
13	159687	585 ml brandy	6	61,00



Stölzle Lausitz
Born in Fire

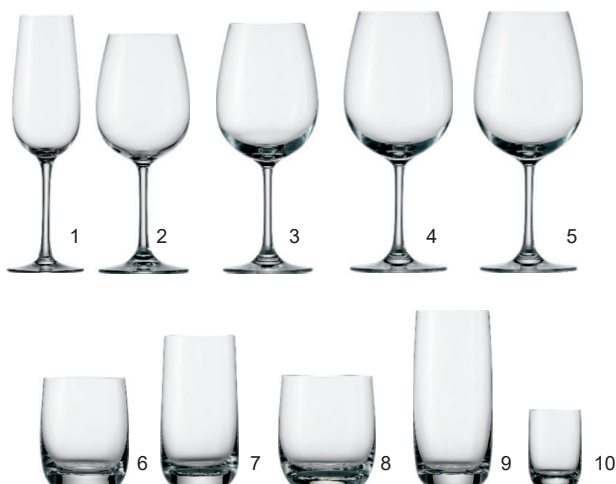

WEINLAND

číslo	popis	balení	Kč/ks
1	159658 200 ml flétna	6	41,00
2	159659 350 ml víno	6	41,00
3	159660 450 ml červené víno	6	41,00
4	163285 450 ml červ. víno, cejch 0,15 l	6	70,00
5	159661 540 ml bordeaux	6	41,00
6	159674 275 ml whisky	6	41,00
7	159675 315 ml voda	6	41,00
8	159676 350 ml double whisky	6	41,00
9	159677 390 ml long drink	6	41,00
10	159678 80 ml shot glass	6	41,00



Stölzle Lausitz
Born in Fire

LUCY

číslo	popis	balení	Kč/ks
11	159662 240 ml flétna	6	60,00
12	159664 390 ml víno	6	58,00
13	159666 540 ml červené víno	6	62,00
14	159663 370 ml whisky	6	57,00
15	159665 390 ml voda	6	57,00





Stölzle Lausitz
Born in Fire



EXQUISIT

	číslo	popis	balení	Kč/ks
	1	159684 175 ml flétna	6	58,00
	2	159683 265 ml šampaňské	6	57,00
	3	159679 350 ml víno	6	57,00
	4	159680 480 ml červené víno	6	57,00
	5	159681 645 ml bordeaux	6	57,00
	6	159682 650 ml burgundské	6	57,00
	7	159685 361 ml long drink	6	57,00
	8	159686 325 ml voda	6	57,00



Stölzle Lausitz
Born in Fire



PENELOPE

	číslo	popis	balení	Kč/ks
	9	159684 175 ml sekt flétna	6	56,00
	10	130744 380 ml bílé víno	6	69,00
	11	130743 500 ml červené víno	6	74,00
	12	130742 650 ml bordeaux	6	78,00
	13	130741 740 ml burgundské	6	82,00



 ZWIESEL
 GLAS
TRITAN® GLASS
 PROTECT

CONGRESSO

V některých momentech je nutné soustředit se na důležité věci – tyto diskrétní sklenice na víno ze série Congresso jsou ideální pro tyto příležitosti. Jsou stylové a tvoří jasnou atmosféru díky svému jednoduchému půvabu.

	číslo	popis	balení	Kč/ks	
	1	111809	235 ml sekt flétna	6	58,00
	2	111807	317 ml víno	6	58,00
	3	111805	355 ml víno	6	58,00
	4	111806	455 ml voda	6	58,00
	5	152985	621 ml bordeaux	6	58,00



 ZWIESEL
 GLAS
TRITAN® GLASS
 PROTECT

IVENTO

Nadčasová a funkční řada Ivento je vhodná pro všechny příležitosti.

	číslo	popis	balení	Kč/ks	
	6	124322	506 ml víno	6	59,00
	7	124323	349 ml víno	6	59,00
	8	124324	228 ml sekt flétna	6	59,00
	9	124325	633 ml bordeaux	6	59,00
	10	124326	783 ml burgund	6	59,00





ZWIESEL
 GLAS
TRITAN® GLASS PROTECT

NA
OBJEDNÁVKU

MONDIAL

Mondial znamená elegantně zakřivené číše, které se postupně rozšiřují od stonku. Charakteristická silueta perfektně padne na vaši tabuli.

	číslo	popis	balení	Kč/ks	
	1	83214	71 ml likér	6	91,00
	2	94987	205 ml sekt flétna	6	102,00
	3	83234	275 ml martini	6	123,00
	4	83212	270 ml víno	6	102,00
	5	95515	335 ml burgund	6	102,00
	6	83213	410 ml pivo	6	106,00
	7	83222	445 ml voda	6	109,00
	8	94988	540 ml brandy	6	102,00
	9	83221	610 ml burgund	6	120,00



ZWIESEL
 GLAS
TRITAN® GLASS PROTECT

SENSA

	číslo	popis	balení	Kč/ks	
	10	159642	363 ml bílé víno	6	103,00
	11	159643	535 ml červené víno	6	103,00
	12	159644	388 ml sekt	6	103,00
	13	159645	710 ml burgund	6	103,00
	14	159646	660 ml bordeaux	6	103,00
	15	159647	500 ml voda	6	103,00



ZWIESEL
GLAS
TRITAN® GLASS PROTECT

NA
OBJEDNÁVKU

CLASSICO

Rozmanitost v klasickém provedení: Classico nabízí všechny možnosti servírování nápojů atraktivním způsobem. Vzhledem k nadčasovému designu je Classico vhodné pro různé události.

	číslo	popis	balení	Kč/ks	
	1	95956	210 ml sekt flétna *	6	110,00
	2	96205	312 ml víno	6	93,00
	3	101964	380 ml pivo	6	93,00
	4	104213	408 ml víno	6	110,00
	5	96206	545 ml voda	6	110,00
	6	104214	645 ml bordeaux	6	110,00
	7	91954	814 ml burgund	6	110,00

* flétna s bublinkovým efektem

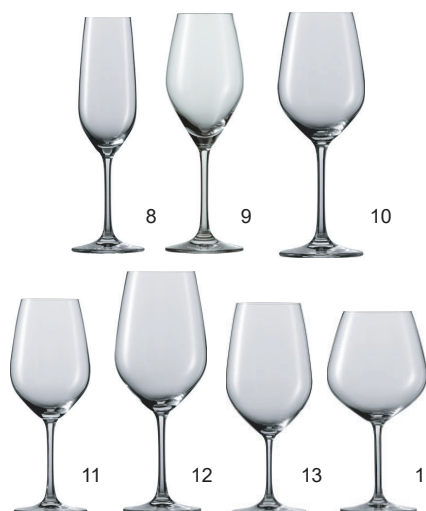

ZWIESEL
GLAS
TRITAN® GLASS PROTECT

NA
OBJEDNÁVKU

VIŇA

Funkční design jednoduchého tvaru nabízí odpovědi pro různá vína včetně flétny s bublinkovým efektem. Jednoduchost tvaru přináší dobrou stabilitu sklenice v myčce.

	číslo	popis	balení	Kč/ks	
	8	83190	227 ml sekt flétna *	6	128,00
	9	96563	270 ml sekt *	6	128,00
	10	83189	290 ml víno	6	128,00
	11	83188	415 ml burgund	6	128,00
	12	90555	530 ml voda	6	128,00
	13	106106	640 ml bordeaux	6	128,00
	14	95955	750 ml víno	6	128,00

* flétna s bublinkovým efektem





PURE

Pure se dostává až k samotnému srdci radosti. Sklenice, odlivky a vybrané příslušenství pro hostitele nejvyšší třídy. Sklenice Pure zdůrazní aroma vína a podtrhnou jeho bouquet.

	číslo	popis	balení	Kč/ks	
	1	101796	215 ml sekt flétna * **	6	155,00
	2	101799	297 ml šampaňské **	6	112,00
	3	101795	300 ml riesling *	6	155,00
	4	116804	365 ml martini *	6	167,00
	5	101793	408 ml bílé víno	6	112,00
	6	110934	451 ml voda *	6	148,00
	7	101803	465 ml beaujolais *	6	155,00
	8	101794	550 ml červené víno	6	112,00
	9	116805	626 ml brandy *	6	155,00
	10	101801	680 ml bordeaux *	6	155,00
	11	101802	700 ml burgundské	6	112,00
	12	101798	389 ml whisky	6	112,00

* na objednávku

** s bublinkovým efektem



DIVINE

	číslo	popis	balení	Kč/ks	
	13	181125	350 ml bílé víno	6	110,00
	14	181034	450 ml červené víno	6	110,00
	15	181126	188 ml sekt	6	110,00
	16	181036	695 ml burgund	6	110,00
	17	181035	645 ml bordeaux	6	110,00



ISTANBUL

	číslo	popis	balení	Kč/ks
1	135925	185 ml juice	12	11,90
2	135926	250 ml whisky	12	14,40
3	135927	290 ml long drink	12	12,60

	číslo	popis	balení	Kč/ks
4	72854	290 ml cejch 0,2 l	12	22,90
5	135928	380 ml long drink	12	18,00



NOVÉ

6

BREAKFAST

	číslo	popis	balení	Kč/ks
6	181869	230 ml	6	11,90



NOVÉ

7



8

CUBE

	číslo	popis	balení	Kč/ks
7	177038	340 ml whisky	6	42,00
8	177039	420 ml long drink	6	49,00



NOVÉ

9



10



11

HARLEY

	číslo	popis	balení	Kč/ks
9	172829	160 ml juice	6	8,90
10	72013	270 ml whisky	6	13,50
11	72012	370 ml long drink	6	15,90



TIMELESS

	číslo	popis	balení	Kč/ks
12	173484	60 ml	12	29,00
13	155101	345 ml whisky	12	48,00
14	155102	295 ml long drink	12	43,00
15	156629	450 ml long drink	12	53,00



CASABLANCA / MAROCCO

	číslo	popis	balení	Kč/ks
1	109880	205 ml voda	12	20,00
2	109877	270 ml whisky	12	22,00
3	109878	295 ml long drink	12	24,00
4	109879	365 ml long drink	12	27,00

	číslo	popis	balení	Kč/ks
5	72843	415 ml long drink	12	29,00
6	155103	475 ml long drink	12	32,00
7	177572	625 ml long drink	12	55,00



NOVÉ

8

RETRO

	číslo	popis	balení	Kč/ks
8	181868	250 ml	12	11,90



Štosovatelné.



9

10

11

NEXT / NORVÉGE

	číslo	popis	balení	Kč/ks
9	144472	165 ml NEXT	12	17,00
10	144473	200 ml NEXT	12	18,00
11	114134	250 ml NORVÉGE	6	31,90



12

13

14

CITY

	číslo	popis	balení	Kč/ks
12	141545	250 ml voda	12	15,00
13	141543	340 ml long drink	12	16,00
14	141544	350 ml whisky	12	16,00



15

16

ALLEGRA

	číslo	popis	balení	Kč/ks
15	141542	425 ml voda	6	29,00
16	141541	470 ml long drink	6	32,00



NEW YORK

	číslo	popis	balení	Kč/ks
1	159657	57 ml shot glass	6	47,00
2	159654	290 ml voda	6	52,00
3	159655	320 ml whisky	6	52,00
4	159656	350 ml long drink	6	52,00



NOVÉ

5

STANDA BUBBLE

	číslo	popis	balení	Kč/ks
5	182716	210 ml voda	6	11,90



COSY MOMENTS

	číslo	popis	balení	Kč/ks
6	173535	340 ml whisky	6	36,00
7	173534	360 ml long drink	6	36,00



VALUE

	číslo	popis	balení	Kč/ks
8	173508	275 ml	6	13,00
9	173509	300 ml	4	22,00



DIAMOND

	číslo	popis	balení	Kč/ks
10	173510	300 ml voda / whisky	6	25,00
11	179905	300 ml voda / whisky, fialová	6	29,00
12	177264	300 ml voda / whisky, modrá	6	29,00
13	173511	470 ml long drink	6	37,00
14	181207	470 ml long drink, fialová	6	45,00
15	181206	470 ml long drink, modrá	6	45,00

NOVÉ



LINE

	číslo	popis	balení	Kč/ks
16	183419	300 ml voda / whisky	6	14,00
17	183420	300 ml voda / whisky, fialová	6	24,00



PICARDIE

Sklenice z trzeleného skla.

	číslo	popis	balení	Kč/ks
	1 164820	90 ml shot glass	6	17,90
	2 164821	220 ml voda	6	28,80
	3 164822	250 ml whisky	6	31,40
	4 164823	310 ml voda	6	38,80
	5 164824	360 ml long drink	6	43,20
	6 164825	500 ml long drink	6	51,00



MANHATTAN

Sklenice z trzeleného skla.

	číslo	popis	balení	Kč/ks
	7 164818	305 ml long drink	6	46,20
	8 164819	310 ml whisky	6	41,50

onís

NOVÉ



TARQ

	číslo	popis	balení	Kč/ks
1	177124	260 ml rocks	12	47,00
2	177125	345 ml highball	12	54,00
3	177123	350 ml DOF	12	54,00



onís

NOVÉ



NEW ERA

	číslo	popis	balení	Kč/ks
4	177113	260 ml rocks	12	64,00
5	177111	350 ml DOF	12	71,00
6	177112	350 ml highball	12	71,00
7	177114	470 ml cooler	12	77,00

onís

NOVÉ



EVEREST

	číslo	popis	balení	Kč/ks
8	177105	230 ml rocks	12	35,00
9	177106	265 ml rocks	12	46,00
10	177107	355 ml beverage	12	50,00



onís

NOVÉ



HOBSTAR

	číslo	popis	balení	Kč/ks
11	177109	355 ml DOF	6	75,00
12	177108	355 ml highball	6	83,00
13	177110	470 ml cooler	6	85,00



Další položky pro servírování kávy a čaje naleznete v kapitole porcelán str. 27 a restaurační vybavení str. 127.



Sklenice ke kávě

	číslo	popis	balení	Kč/ks
1	140206	90 ml voda SIDE	12	15,00

NOVÉ



Hrnek skleněný

Dvoustěnné borosilikátové sklo

	číslo	popis	balení	Kč/ks
2	181480	0,11 l DOUBLE, espresso	1	80,00

NOVÉ



Hrnek skleněný

Dvoustěnné borosilikátové sklo

	číslo	popis	balení	Kč/ks
3	181478	0,18 l DOUBLE, káva	1	80,00

NOVÉ



Pohár skleněný

Dvoustěnné borosilikátové sklo

	číslo	popis	balení	Kč/ks
4	181477	0,33 l DOUBLE	1	85,00

NOVÉ



Hrnek skleněný

Dvoustěnné borosilikátové sklo

	číslo	popis	balení	Kč/ks
5	181479	0,30 DOUBLE, latte	1	105,00



Hrnek skleněný

	číslo	popis	balení	Kč/ks
1	134445	IRISH COFFEE 225 ml	12	48,00



NOVÉ



Hrnek skleněný

	číslo	popis	balení	Kč/ks
2	135929	COLOMBIAN 275 ml	12	46,00
3	183492	COLOMBIAN / Vlínka 300 ml	6	46,00



TRIBECA hrnek s podšálkem

	číslo	popis	balení	Kč/ks
4	157412	400 ml	2	76,00



Hrnek s podšálkem

	číslo	popis	balení	Kč/ks
5	140101	250 ml hrnek skleněný	12	25,00
6	140102	podšálek skleněný	12	12,00



NOVÉ

Čajová konvička se šálkem

Varné sklo, nerezové sítko.

	číslo	popis	balení	Kč/ks
7	182476	konvička 0,5 l, šálek 0,35 l	1	190,00



Čajová konvička

Varné sklo, nerezové sítko.

	číslo	popis	balení	Kč/ks
8	177726	konvička 0,8 l	1	206,00



TÜBINGER

	číslo	popis	balení	Kč/ks
1	157254	0,3 l cejch	6	50,00
	157255	0,4 l cejch	6	53,00
	157256	0,5 l cejch	6	57,00



ROBBY / DONAU

	číslo	popis	balení	Kč/ks
	175120	0,3 l cejch	6	39,00
2	175119	0,5 l cejch	6	47,00



Pivní tácek

Porcelánový, řada Benedikt

	číslo	popis	balení	Kč/ks
3	70609	Ø 12 cm	6	43,00



ISAR

	číslo	popis	balení	Kč/ks
4	175121	1 l cejch / Tuplák	1	75,00



Pivní pohár

	číslo	popis	balení	Kč/ks
5	159653	390 ml	6	54,00



Pivní poháry

	číslo	popis	balení	Kč/ks
	110662	0,2 l cejch KLASIK/ WILLY	12	21,90
	73165	0,3 l cejch KLASIK/ WILLY	12	24,00
6	132344	0,5 l cejch KLASIK/ WILLY	12	26,00

**Vázy**

	číslo	popis	Kč/ks
1	159382	FLORA, cylindrická, 26 cm, čirá	67,00
2	159383	BOTANICA, 26 cm, čirá	75,00



NOVÉ

Džbán

S plastovým víčkem a držadlem.

	číslo	popis	Kč/ks
3	177728	1,5 l, kouřový	83,00

**Džbány BISTRO / BISTROT**

	číslo	popis	Kč/ks
	73274	0,25 l	35,00
	73275	0,50 l	45,00
4	73276	1,00 l	69,00
	139397	1,80 l	95,00



NOVÉ

Džbán MISKET

	číslo	popis	Kč/ks
5	181752	1,95 l	95,00

**Džbány KLASIK**

	číslo	popis	Kč/ks
	127038	0,50 l	105,00
6	127039	1,00 l	120,00
	127040	1,50 l	146,00

**Džbán NIAGARA**

	číslo	popis	Kč/ks
7	140100	2,5 l	141,00



Karafy MISURE/BACCHUS

	číslo	popis	Kč/ks
1	73280	0,25 l	34,00
2	73281	0,50 l	42,00
3	73282	1,00 l	85,00



Karafy A VIN/CARAFON

	číslo	popis	Kč/ks
4	152980	0,5 l	64,00
5	152981	1,0 l	89,00



Karafy PURITY

	číslo	popis	Kč/ks
6	159689	0,50 l	75,00
7	159690	0,75 l	114,00
8	159691	1,00 l	122,00



Dekantační karafa WEINLAND

	číslo	popis	Kč/ks
9	163284	0,75 l	398,00



Karafy YPSILON, EXCLUSIVA

	číslo	popis	Kč/ks
	183062	0,25 l	58,00
10	182500	0,5 l	85,00
11	179206	1 l	110,00
12	182501	1 l	160,00

**WECK**

Na domácí limonády.

číslo	popis	Kč/ks
1	152486 sklenice 0,53 l	29,50
2	156382 sklenice 1 l	47,60
3	152488 víčko skleněné pr. 60 mm	14,40
4	152487 gumička na sklenici pr. 60 mm	3,30
5	152489 spona kovová na sklenici	6,90

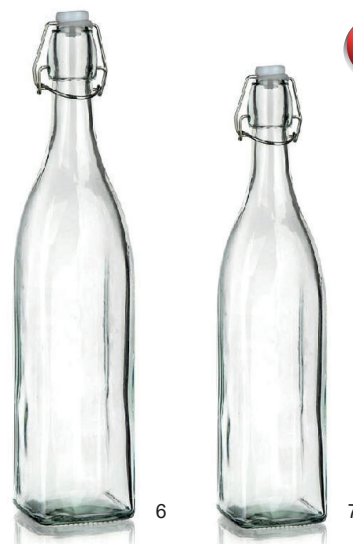
**YARA**Skleněná hranatá láhev s patentním víčkem
Na servírování vody, domácích limonád atd.

číslo	popis	Kč/ks
6	180750 láhev 0,95 l	40,00
7	181353 láhev 0,5 l	33,00

**Zásobník KILNER s kohoutkem**

Na nápoje.

číslo	popis	Kč/ks
8	155194 zásobník 5 l	1 199,00

**Zásobník SUMMER s kohoutkem**

Na nápoje.

číslo	popis	Kč/ks
9	175388 zásobník 7 l	350,00
10	175389 náhradní kohoutek a těsnění	39,00

Odkapávací miskaNA
OBJEDNÁVKU

číslo	popis	Kč/ks
11	159436 pr. 9,5 cm, bílá	167,00
12	159437 pr. 9,5 cm, černá	167,00





Zmrzlinka ARCTIC

	číslo	popis	balení	Kč/ks
1	136757	295 ml	6	49,00

NOVÉ



Zmrzlinka DIAMOND Bormioli

	číslo	popis	balení	Kč/ks
2	181198	360 ml	6	46,00



Zmrzlinka VERA (Canada)

	číslo	popis	balení	Kč/ks
3	136754	170 ml	6	36,00



Zmrzlinka DIAMOND Pasabahce

	číslo	popis	balení	Kč/ks
4	173482	280 ml	2	35,00



Zmrzlinka BANANA SPLIT

	číslo	popis	balení	Kč/ks
5	136756	200 ml	6	28,00



Zmrzlinka ICEVILLE

	číslo	popis	balení	Kč/ks
6	136755	265 ml	6	32,00



BAROVÉ VYBAVENÍ

Barové sklo	103-105
Panáky	105
Plastové odlivky	106
Barové poháry, shakery, boxy	107
Barové náčiní	108
Dávkovače, nalévátka	109
Nože, prkénko	110
Otvíráky	111
Chladiče, ledák	112
Podnosy	113
Odšťavňovače, lisy a mixéry	114 - 115



Barové sklenice

	číslo	popis	balení	Kč/ks
1	159672	ACAPULCO 480 ml koktejl	6	80,00
2	159673	Martini 240 ml	6	73,00



Barové sklenice

	číslo	popis	balení	Kč/ks
3	136636	ENOTECA 230 ml	6	51,00
4	135932	CAPRI 305 ml	12	33,00



Barové sklenice

	číslo	popis	balení	Kč/ks
5	134446	320 ml	12	28,00
6	135931	HOLIDAY 470 ml	12	42,00



Barové sklenice ELYSIA

	číslo	popis	balení	Kč/ks
7	173473	220 ml martini	12	69,00
8	173474	260 ml miska na sekt / cocktail	12	65,00

onís

NOVÉ



Barové sklenice SPECIALS

	číslo	popis	balení	Kč/ks
9	177115	240 ml coupe	6	69,00
10	177116	650 ml Gin&Tonic, v. 19 cm	6	74,00
11	177117	650 ml Gin&Tonic, v. 23 cm	6	74,00



onís

NOVÉ



Barové sklenice SPKSY

	číslo	popis	balení	Kč/ks
1	177118	140 ml Nick&Nora	6	64,00
2	177119	185 ml martini	6	67,00
3	177122	180 ml champagne	6	67,00
4	177121	235 ml coupe	6	70,00
5	177120	250 ml Fizz coupe	6	73,00

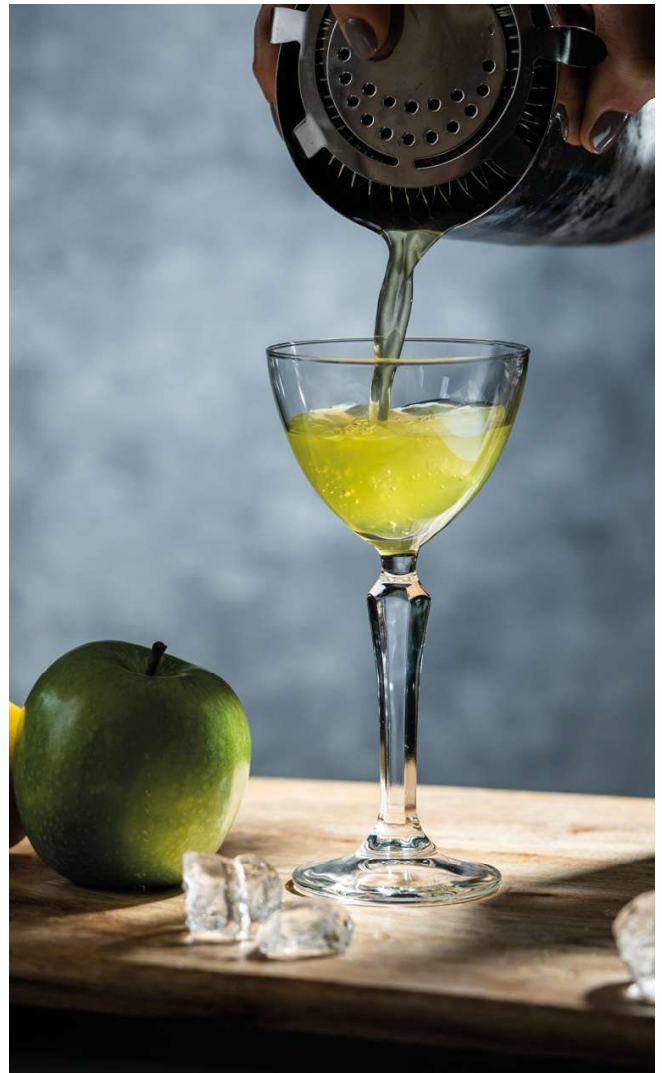

onís

NOVÉ



Barové sklenice BESPOKE

	číslo	popis	balení	Kč/ks
6	177101	155 ml Nick&Nora	6	89,00
7	177102	190 ml martini	6	89,00
8	177103	120 ml coupe	6	85,00
9	177104	280 ml coupe	6	97,00





Pivní pohár

	číslo	popis	balení	Kč/ks
1	159653	390 ml	6	58,00



TIMELESS

	číslo	popis	balení	Kč/ks
2	173484	60 ml	12	28,00
3	155101	345 ml whisky	12	48,00
4	155102	295 ml long drink	12	43,00
5	156629	450 ml long drink	12	53,00

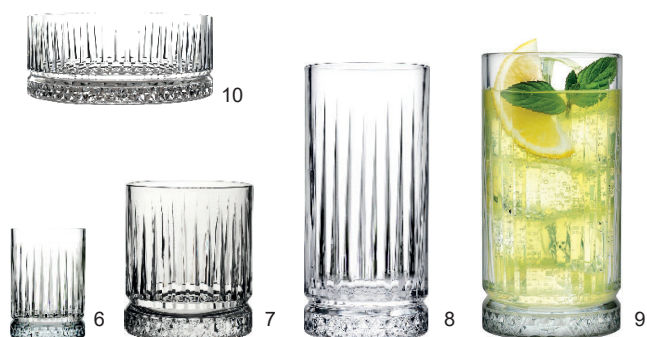

ELYSIA

	číslo	popis	balení	Kč/ks
6	173479	60 ml	12	29,00
7	173475	355 ml whisky	12	48,00
8	173476	280 ml long drink	12	43,00
9	173477	445 ml long drink	12	53,00
10	173478	235 ml miska pr. 90 mm, v. 57 mm	12	43,00

NOVÉ

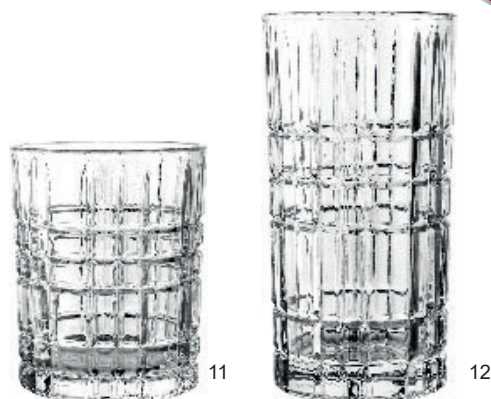

CUBE

	číslo	popis	balení	Kč/ks
11	177038	340 ml whisky	6	42,00
12	177039	420 ml long drink	6	49,00

onís

NOVÉ



TARQ

	číslo	popis	balení	Kč/ks
13	177124	260 ml rocks	12	47,00
14	177125	345 ml highball	12	54,00
15	177123	350 ml DOF	12	54,00

onís

NOVÉ



NEW ERA

	číslo	popis	balení	Kč/ks
16	177113	260 ml rocks	12	64,00
17	177111	350 ml DOF	12	71,00
18	177112	350 ml highball	12	71,00
19	177114	470 ml cooler	12	77,00

onís

NOVÉ



EVEREST

	číslo	popis	balení	Kč/ks
1	177105	230 ml rocks	12	35,00
2	177106	265 ml rocks	12	46,00
3	177107	355 ml beverage	12	50,00

onís

NOVÉ



HOBSTAR

	číslo	popis	balení	Kč/ks
4	177109	355 ml DOF	6	75,00
5	177108	355 ml highball	6	83,00
6	177110	470 ml cooler	6	85,00



Odlivka s cejchem Light / Classico

	číslo	popis	balení	Kč/ks
7	167807	0,1 l cejch	1	23,00



Panáky

	číslo	popis	balení	Kč/ks
8	72844	ISLANDE BISTRO s uchem 55 ml	12	38,00
9	173484	TIMELESS 60 ml	12	29,00
10	173479	ELYSIA 60 ml	12	29,00
11	173802	Grande 110 ml orientační rysky 2cl + 4cl	6	26,00

NOVÉ



Panáky

	číslo	popis	balení	Kč/ks
11	72845	SIDE 60 ml	12	15,00
12	136772	SIDE 60 ml 2 + 4 cl cejch	12	16,00
13	135933	BOSTON SHOT 60 ml	12	17,00
14	175861	CHEERIO 60 ml 2cl + 4cl cejch	6	20,50



Panáky s cejchem

	číslo	popis	balení	Kč/ks
15	130518	lis 0,02 l cejch	1	30,70
16	130519	lis 0,04 l cejch	1	33,10
17	130520	lis 0,05 l cejch	1	36,40



NA
OBJEDNÁVKU

Plastové odlivky

	číslo	popis	Kč/ks
1	162988	300 ml průhledná	92,00
2	162989	300 ml modrá	94,00



Plastové odlivky jsou dostupné i ve velikostech 150 ml a 500 ml.



NA
OBJEDNÁVKU

Plastové kalíšky a odlivka

	číslo	popis	Kč/ks
3	161527	150 ml sekt	51,00
4	161528	250 ml víno	56,00
5	161526	300 ml universal	83,00
6	161525	500 ml universal	73,00



NA
OBJEDNÁVKU

Odlivka z polykarbonátu

	číslo	popis	Kč/ks
7	161529	200 ml	45,00



Plastové vratné kelímky

	číslo	popis	balení	Kč/bal.
8	166885	2 cl / 4 cl	50	46,80
	166886	0,2 l	40	121,30
9	166887	0,3 l	25	122,70
	166888	0,4 l	50	275,50
10	166889	0,5 l	30	228,80



Plastové vratné kelímky

	číslo	popis	balení	Kč/bal.
11	166890	longdrink 2/4 cl / 0,3 l	10	52,90
12	166891	koktejl 0,3 l	30	187,90



INFO

Možnost objednání žetonů. Informujte se u našich pracovníků.



Hrnek Moscow Mule

nerezovo / měděný

NA
OBJEDNÁVKU

	číslo	popis	Kč/ks
1	162986	450 ml, Moscow Mule	247,00
2	157521	500 ml, Moscow Mule	247,00
3	162387	350 ml, Julep Mug	267,00



Pohár Ananas

nerezovo / měděný

NA
OBJEDNÁVKU

	číslo	popis	Kč/ks
4	162758	500 ml, Ananas	478,00



NA
OBJEDNÁVKU

č. 155379

Shakery

	číslo	popis	Kč/ks
5	155379	Boston 2dílný - skleněný díl 0,4 l, nerezovo / měděný díl 0,7 l	325,00
6	134717	Boston 0,54 l nerez spodní díl	10 9,00
	96825	Boston 0,75 l nerez spodní díl	81,00
	134718	Boston 0,85 l nerez spodní díl	114,00
7	96827	Boston 0,5 l sklo vrchní díl pro 96825 a 134718	80,00
8	91797	shaker 3dílný nerez 0,75 l	277,00
	96829	shaker 3dílný nerez 0,5 l	293,00



10

Zátka na sekt

	číslo	popis	Kč/ks
10	176110	zátka na sekt nerezová	84,00



11



12

Box na ingredience

	číslo	popis	Kč/ks
11	114678	4dílný 30,5x14,5 x9 cm	427,00
12	114680	6dílný 45,5x14,5x9 cm	686,00



10

Lahev Storen Pourer

	číslo	popis	Kč/ks
10	123013	lahev Storen Pourer 1 l	96,00



Lis na citrusy

Barový, pákový, v leštěném provedení

	číslo	popis	Kč/ks
1	114677	60 cm	1 860,00



Drťítko

	číslo	popis	Kč/ks
3	70844	drťítko na caipirihu	68,00



Lopatka na led

	číslo	popis	Kč/ks
9	95548	lopatka na led 24 cm	60,00



Kleště na led

Nerez

	číslo	popis	Kč/ks
10	110290	18 cm na led	24,00

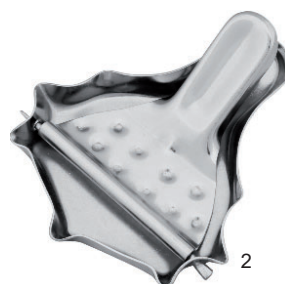

Lis na plátek citrusu

Leštěná nerezová ocel 18/10

	číslo	popis	Kč/ks
2	75621	7,5 x 7 cm	28,00



Barové lžičky / vidličky

	číslo	popis	Kč/ks
4	70855	lžička vlnitá, 28 cm	45,00
5	149271	lžička, 27 cm	31,00
6	70856	lžička dlouhá - ovál, 30 cm	61,00
7	149272	lžička / vidlička barová 25 cm	26,00
8	149273	lžička / vidlička barová 30 cm	45,00



Mlýnek na led

Chromový, včetně plastové lopatky na led.

	číslo	popis	Kč/ks
11	114488	mlýnek 27x16x14 cm	1 054,00



Dávkovač

	číslo	popis	Kč/ks
1	70857	2 cl černý TSB	247,00
2	70858	4 cl černý TSB	247,00
3	70859	5 cl černý TSB	247,00

NA
OBJEDNÁVKU

č.70859



Stojan

	číslo	popis	Kč/ks
4	70837	stojan na lahve regálový stříbrný	220,00

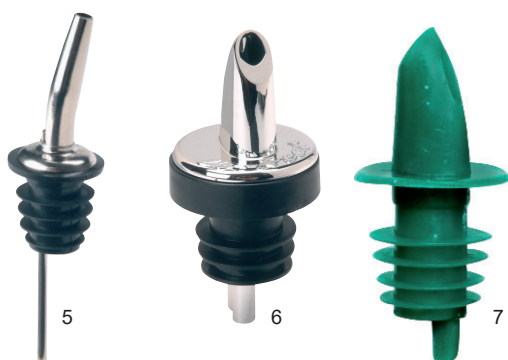

Nalévátka

	číslo	popis	balení	Kč/ks
5	70846	nalévátko zúžené	12	25,00
6	70852	plast černostříbrná	12	19,90
	134716	plast průhledná	12	6,00
	70850	plast bílá	12	6,00
	134715	plast oranžová	12	6,00
	70848	plast červená	12	6,00
	70849	plast modrá	12	6,00
7	70847	plast zelená	12	6,00
	70851	plast žlutá	12	6,00
	73562	plast černá	12	6,00



Odměrka na alkohol

Nerez 18/8

	číslo	popis	Kč/ks
8	139888	odměrka 20 + 40 ml	45,00
	139889	odměrka 25 + 50 ml	46,00



Koktejlové ubrousky

2-vrstvé

	číslo	popis	balení	Kč/bal.
9	126433	24 x 24 cm bílé	250	45,50
	126440	24 x 24 cm béžové	250	81,50
	126435	24 x 24 cm tmavě modré	250	81,50
	126439	24 x 24 cm bordó	250	81,50
	126438	24 x 24 cm tmavě zelené	250	81,50



Popelníky

	číslo	popis	balení	Kč/ks
1	135936	72 mm čirý skleněný	24	19,00
	72015	108 mm čirý skleněný	6	23,00
2	110030	145 mm čirý skleněný	1	52,00
3	139882	3 výřezy, pr. 130 mm, kulatý, nerezový	1	91,00
4	182471	90 mm, otočný kov / plast Push	1	69,00

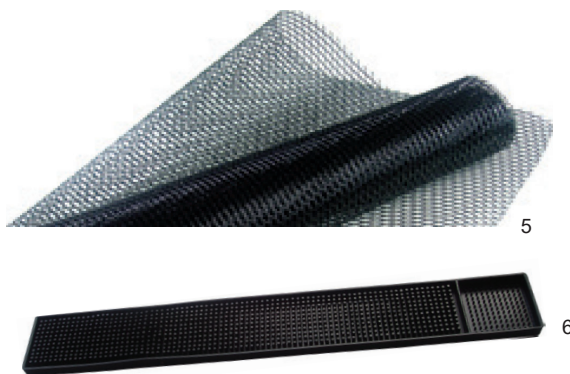

Podložky pultové

	číslo	popis	Kč/ks
5	70854	role 60 cm / 3 m černá	416,00
6	70840	pás 60 x 8 cm černá	215,00



Souprava barová

Nerezová, obsahuje barové sítko, nůž, kleště na led a otvírák

	číslo	popis	Kč/ks
7	101621	souprava 5-dílná	503,00



Sítka barové

Nerez

	číslo	popis	Kč/ks
8	96847	se dvěma úchyty	42,00



Barmanský nůž

	číslo	popis	Kč/ks
9	138419	nůž s vidličkou	134,00



Prkénko

Plast

	číslo	popis	Kč/ks
10	110582	25x15x1 cm bílé	76,00



Vývrtka

číslo	popis	Kč/ks
1 93554	vývrtka	93,00



Otvíráky na lahve

číslo	popis	Kč/ks
2 114064	otvírák Trion	93,00
3 71767	otvírák na lahve korunkový *	16,40
4 134735	otvírák na lahve 80 mm	11,00
5 134734	otvírák nástěnný	39,00
6 134733	otvírák plochý	25,00

* do vyprodání zásob



Číšnické otvíráky

číslo	popis	Kč/ks
9 176111	otvírák 110 mm	40,00
10 132482	otvírák 120 mm	79,00
11 70919	otvírák 130 mm	107,00
12 144268	otvírák 120 mm, dvoufázový	109,00



Otvíráky na víno

číslo	popis	Kč/ks
7 176112	otvírák na víno 170 mm	96,00
8 110540	otvírák na víno 195 mm Luxus	264,00





1

Ledák

	číslo	popis	Kč/ks
1	114679	ledák 2 l, plus kleště	396,00



2



3

Chladič na víno

	číslo	popis	Kč/ks
2	70770	na víno, akryl	173,00
3	70763	na víno 1,9 l, pr. 12 cm, nerez	343,00



4



5



6

Chladič na sekt - mini

	číslo	popis	Kč/ks
4	134732	na sekt s úchyty 1,5 l	111,00
5	134731	na sekt s rýhou a úchyty 1,5 l	141,00

Chladič na sekt

	číslo	popis	Kč/ks
6	71947	na sekt 21 x 22 cm, nerez	310,00



7

Chladič mísa

Davis cup, nerez

	číslo	popis	Kč/ks
7	96218	na sekt, pr. 34 cm	1 043,00



8

Vana na lahve

Pozinkovaná, s plastovou vložkou.

	číslo	popis	Kč/ks
8	162987	vana na lahve 18 l, 50 x 32 cm	751,00

NA
OBJEDNÁVKU



1

Podnos na kávu

Oválný - servírovací, nerez

	číslo	rozměr	Kč/ks
1	70759	19x15 cm	69,00
	70760	26,5x19 cm	99,00
	70761	29x22 cm	115,00



2

Protiskluzový podnos

Tvrzený plast, odolný proti poškození, hnědý.
Podnos není vhodný do myček nádobí.

	číslo	rozměr	Kč/ks
2	123719	pr. 27,5 cm	99,00
	123720	pr. 35,6 cm	110,00



3

Protiskluzový podnos pивní

Tvrzený plast, odolný proti poškození, hnědý.
Podnos není vhodný do myček nádobí.

	číslo	rozměr	Kč/ks
3	131773	pr. 32 cm	90,00



4

Podnos protiskluzový pивní MIDAS

Laminát, barva Walnut.

Podnos není vhodný do myček nádobí.

	číslo	rozměr	Kč/ks
4	111055	pr. 32 cm	323,00
	111054	pr. 36 cm	388,00



1

Lis na citrusy N10C

Chromová báze a chromovaný vršek. Stolní elektrický lis s bezpečnostním víkem a přítlačnou pákou. Vhodné do barů, restaurací, hotelů, kaváren, nemocnic apod., k lisování citronů, pomerančů a grapefruitů. Snadné čištění. Tichý chod motoru. Ochrana před přehřátím motoru. Výkon 30 l / hod. Rychlost 1500 ot/min, váha 10 kg.

	číslo	rozměr	příkon	Kč/ks
1	123831	200x300x380 mm	230 W / 230 V	17 928,00



Sage

2

Lis na citrusy 800CP

Nerezové provedení, odnímatelné části lze mýt v myčce. Bezpečnostní systém pro spuštění. Patentované sklopné rameno. Regulovatelné množství dužiny (2 x síto). Vyroben z lité nerezové oceli.

	číslo	rozměr	příkon	Kč/ks
2	158016	450x250x200 mm	110 W / 230 V	4 958,00



Sage

3

Odšťavňovač BJE430

Maximální výtěžnost šťávy. Unikátní široký plnicí otvor. 2 rychlosti (High/Low). Všechny odnímatelné části je možné mýt v myčce nádobí.

	číslo	rozměr	příkon	Kč/ks
3	177255	450x270x370 mm	1250 W	4 131,00



Sage

4

Mixér barový SBL620

Nastavení 5 rychlostí + PULSE, nádoba 1,5 l na mixování z Tritanu TM. Nožový systém Kinetix. LCD displej. Široké sekací nože pro drcení ledu.

	číslo	rozměr	příkon	Kč/ks
4	163538	440x200x220 mm	1300 W / 230V	5 784,00



Hamilton Beach
COMMERCIALNA
OBJEDNÁVKU**Mixer barový HBB 908**

Vysoce výkonný mixér s minimální spotřebou, který splní všechny požadavky profesionálních provozů. Dvourychlostní zátěžový motor. Tvrzená polykarbonátová nádoba o obsahu 1,25 l. Nerezové nože zajistí perfektní rozmixování nápojů, bez zbytečně velkých kusů ledu a ovoce. Plastové, snadno vyměnitelné unášče. Vhodné pro výrobu maximálně 24 nápojů za den.

	Číslo	výkon	otáčky/min	Kč/ks
1	119288	400 W / ½ HP	11500 a 18250	7 500,00



1

Hamilton Beach
COMMERCIALNA
OBJEDNÁVKU**Mixer barový RIO HBB255-CE**

Vysoce výkonný mixér s WAVE-ACTION nádobou, která vrací ingredience zpět k nerezovým nožům, umožňuje rychlé a precizní rozdrobení ledu. Senzor uzavření nádoby, trojitě těsnění víčka, jednoduché ovládání rychlostí a funkce pulse pro snadnou obsluhu, odolný nerezový unášec, gumové nožky. Plastová nádoba 1,4 l bez obsahu BPA, ergonomické madlo.

	Číslo	výkon	Kč/ks
2	172915	1 200 W	11 286,00



2

Hamilton Beach
COMMERCIALNA
OBJEDNÁVKU**Mixer barový HBH 650 Tempest**

Profesionální barový a kuchyňský mixér se zátěžovým tichým motorem. Možnost nastavení 9 programů s automatickým vypnutím. Otáčky motoru jsou pomocí senzoru speciálně naprogramovány pro dokonalé promixování ledových nápojů, zmrzlin nebo jídla. Snížené otáčky na začátku cyklu umožňují perfektní promíchání ingrediencí, zvýšené otáčky na konci cyklu zajistí dokonalé rozsekání ledu a ovoce. Průhledná, tvrzená polykarbonátová nádoba o obsahu 1,9 l má speciální nerezové nože a je spojena se základnou kovovými unášeci. Vhodné pro výrobu 50 a více nápojů za den.

	číslo	výkon	otáčky/min	Kč/ks
3	119292	1000 W / 3 HP	5000 - 15000	32 036,00



3

APS[®]



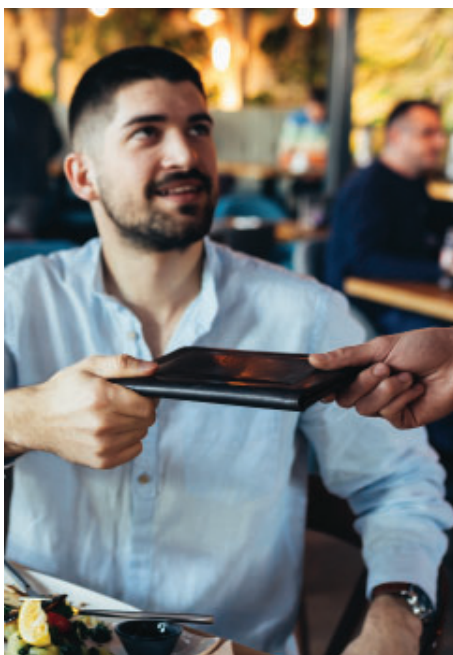

RESTAURAČNÍ VYBAVENÍ

Zásobníky a džbány na džus	118
Snídaňové stojany, etažéry, chladící podnosy	119 - 120
Melaminové podnosy, bufetové doplňky	121 - 122
Chafingy	123 - 124
Polévkové hrnce a termosky	125
Láhve na šlehačku	126
Nerezové podnosy	127 - 128
Plastové a granitové podnosy	129 - 130
Košíky na pečivo, držáky novin	131 - 133
Menážky, mlýnky, cukřenky, omáčníky, mlékovky, popelník	134 - 136
Jídelní lístky, stojánky	137
Účtenky, desky na účtenky, kasírky	138
Prostírání	139
Svíčky, svícny	140
Popisovací tabulky	141 - 142
Nabídkové tabule, popisovače	143 - 144
Párty nábytek	145
Kartáče a myčky na sklenice	146



NA
OBJEDNÁVKU

Zásobník na džus TOP FRESH

Nerez 18/8, plast, 2 x chladicí vložka.
Zásobníky lze mýt v myčce nádobí.

	číslo	rozměr	objem	Kč/ks
1	100856	21x32x43 cm	4 l	5 171,00
2	101031	23x35x52 cm	6 l	7 297,00



NA
OBJEDNÁVKU

Zásobník na džus INOX STAR

Nerez, plast, chlazení pomocí drceného ledu.
Zásobníky lze mýt v myčce nádobí.

	číslo	rozměr	objem	Kč/ks
3	101049	36x26x55 cm	8 l	3 962,00



NA
OBJEDNÁVKU

Džbán na džus

Polykarbonát.

	číslo	popis	objem	Kč/ks
4	153191	džbán	1,5 l	217,00



NA
OBJEDNÁVKU

Džbán na džus

Tvrzený plast.

	číslo	popis	objem	Kč/ks
5	94487	džbán *	2 l	501,00
6	96572	džbán	3 l	618,00

* č.94487 položka skladem



NA
OBJEDNÁVKU

Konvice na mléko TOP FRESH

Nerez 18/8, 1 x chladicí vložka.

	číslo	rozměr	objem	Kč/ks
7	120246	21x32x39 cm	3 l	6 672,00
8	96775	23x35x52 cm	5 l	10 633,00



Bufetový stojan Sunday

7dílný

 NA
OBJEDNÁVKU

	číslo	popis	Kč/ks
1	131107	3 misky, pr. 23 cm	2 836,00



Miska Float

Melamin

 NA
OBJEDNÁVKU

	číslo	popis	Kč/ks
2	143915	miska 19x19x9,5 cm, bílá, bez víka a lžičce	342,00
3	143916	miska 19x19x9,5 cm, černá	342,00



Držák na misky Mini

Pro 36 kusů misek.

 NA
OBJEDNÁVKU

	číslo	popis	Kč/ks
1	130085	pro misky pr. 6 cm	1 022,00



Miska Casual Maxi

Melamin

 NA
OBJEDNÁVKU

	číslo	popis	Kč/ks
2	141416	pr. 14 cm, bílá	103,00
3	139413	pr. 14 cm, černá	103,00
4	134901	pr. 23 cm, bílá	247,00
5	139414	pr. 23 cm, černá	247,00

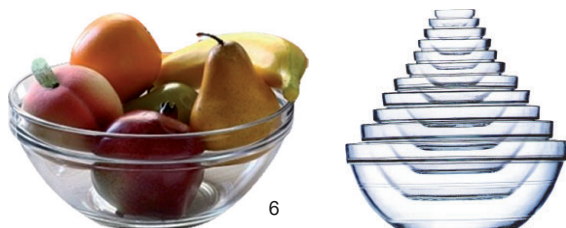

Mísa CHEF'S

	číslo	popis	balení	Kč/ks
	135934	60 mm	24	15,00
	109849	70 mm	6	18,00
	135935	90 mm	24	16,00
	109851	100 mm	6	17,00
	109852	120 mm	6	21,00
	109853	140 mm	6	28,00
	109854	170 mm	6	49,00
	109855	200 mm	6	68,00
	109856	230 mm	1	81,00
6	109857	260 mm	1	121,00
	109858	290 mm	1	170,00



Mísa ISABELLE

	číslo	popis	balení	Kč/ks
7	72014	127 mm	6	11,00



1

NA
OBJEDNÁVKU

Nádoba na cereálie

S víčkem

číslo	popis	Kč/ks
1	130847 objem 1,5 l, výška 28 cm	563,00



2

NA
OBJEDNÁVKU

Cereální pult

4-dílný

číslo	popis	Kč/ks
2	125752 stojan výška 4 cm, 3 džbány	2 252,00



3

Etažér

Nerez, 3 patra

číslo	popis	Kč/ks
3	70762 pr. 50/40/30 cm, výška 49 cm	1 645,00



5

4

NA
OBJEDNÁVKU

Chladicí podnos Top Fresh

4-dílný, dřevěný podnos s plastovou miskou, 2x chladicí vložka, nerezový podnos GN1/1.

číslo	popis	Kč/ks
4	153354 podnos 60x41 cm, výška 5 cm	4 170,00
5	97547 poklop GN1/1, 53,5x32,5 cm, výška 19 cm, plast	1 335,00



7



6

NA
OBJEDNÁVKU

Podnos chladicí Top Fresh

3-dílný, dřevěný s plastovou miskou, chladicí vložka, nerezový podnos pr. 38 cm.

číslo	popis	Kč/ks
6	156183 podnos pr. 48 cm, výška 6 cm	4 170,00
7	72770 poklop pr. 38 cm, výška 20 cm, plast	501,00



1

Podnos Slate

Melamin, barva černá břidlice

NA
OBJEDNÁVKU

	číslo	popis	Kč/ks
1	139820	GN 1/1, 53 x 32,5 cm	985,00
	139821	GN 1/2, 32,5 x 26,5 cm	522,00



2

Podnos

Břidlice

NA
OBJEDNÁVKU

	číslo	popis	Kč/ks
	140916	GN 1/3, 32,5 x 17,6 cm, tl. 6-9 mm	113,00
2	138551	GN 1/2, 32,5 x 26,5 cm, tl. 6-9 mm	184,00

Podnos PURE

Melamin

NA
OBJEDNÁVKU

	číslo	popis	rozměr	Kč/ks
3	121912	GN 1/1 bílý	53x32,5 cm	876,00
	144319	GN 1/1 černý	53x32,5 cm	876,00
	139815	GN 1/2 bílý	32,5x26,5 cm	472,00
	137532	GN 1/2 černý	32,5x26,5 cm	459,00
	125738	GN 1/3 bílý	32,5x17,6 cm	355,00
	149047	GN 1/3 černý	32,5x17,6 cm	355,00



3

	číslo	popis	rozměr	Kč/ks
	142968	GN 1/4 bílý	26,5x16,2 cm	259,00
	145453	GN 1/4 černý	26,5x16,2 cm	259,00
	139816	GN 2/4 bílý	53x16,2 cm	522,00
	144320	GN 2/4 černý	53x16,2 cm	501,00



4

Miska Pure Color

Melamin

NA
OBJEDNÁVKU

	číslo	popis	Kč/ks
	125421	9x9 cm, bílá *	88,00
4	136272	2,5x12,5 cm, bílá *	142,00
	144321	19x19 cm, bílá	468,00
	136271	25x25 cm, bílá	766,00

* č.125421 a č.136272 položky skladem



5



6

Miska Frida

Melamin

NA
OBJEDNÁVKU

	číslo	popis	Kč/ks
5	156162	16,5x16,5 cm, bílohnědá	240,00
	158389	16,5x16,5 cm, černohnědá	240,00
	158391	25x25 cm, bílohnědá	447,00
6	158390	25x25 cm, černohnědá	447,00



7

Miska Pure Color

Melamin

NA
OBJEDNÁVKU

	číslo	popis	Kč/ks
7	156937	26x10,5 cm, bílá, melaminová	155,00



8

Miska Pure Color

Nerez

NA
OBJEDNÁVKU

	číslo	popis	Kč/ks
8	100165	27x11 cm, nerezová	196,00



NA
OBJEDNÁVKU

Bufetové koule Moon

Servírovací set, 3 ks melaminové koule, 3 ks dřevěné lžíce

	číslo	popis	Kč/ks
1	170083	0,05 l, pr. 8 cm, šedé + lžíce	709,00
	170084	0,05 l, pr. 8 cm, černé + lžíce	709,00



2



3

NA
OBJEDNÁVKU

Bufetová koule Moon

Melaminová koule, víčko

	číslo	popis	Kč/ks
2	170085	0,8 l, pr. 19 cm, šedá + víčko	824,00
3	170086	0,8 l, pr. 19 cm, černá + víčko	824,00



4



5

Dóza na dressing

Melamin

NA
OBJEDNÁVKU

	číslo	popis	Kč/ks
4	138622	1 l, pr. 12 cm, výška 21,5 cm, bílá	622,00
5	142619	1 l, pr. 12 cm, výška 21,5 cm, černá	622,00

NOVÉ



6



7

Kalíšek na vejce

Nerez

	číslo	popis	Kč/ks
6	176415	kalíšek, 5 x 5,3 cm	19,00
7	176416	kalíšek, 10 x 2 cm	59,00



8

Košíček na vejce

Ratan

NA
OBJEDNÁVKU

	číslo	rozměr	Kč/ks
8	72739	26x17 cm	438,00



9



Izolační písek

Hrubý

NA
OBJEDNÁVKU

	číslo	popis	Kč/ks
9	142041	7 kg	397,00



1

Chafing dish

Nerez 18/8, GN 1/1 + 2 hořáky, 9 litrů.

číslo	popis	Kč/ks
1	70758 Economic	890,00



Doporučujeme rautový ekologický ohřivač JUST HEAT. Více informací na této straně níže.



2

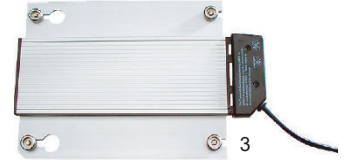

3

Chafing dish

Nerez 18/8, 9 litrů, otevíření víka o 90°, GN 1/1, lze použít GN až do výše 65 mm, 2 hořáky.

číslo	popis	příkon	Kč/ks
2	159239 Swiss Rolltop		1 900,00
3	72748 plotna ohřivač s termostatem a regulátorem	800 W	4 129,00



4



5



6



7

Chafing dish "HRNEC"

Hrnc 8 l, vnitřní nádoba 4 l, víko se skleněnou vložkou a automatickou brzdou, vhodný na indukci.

NA
OBJEDNÁVKU

číslo	popis	Kč/ks
4	170079 chafing dish, nerezový	5 421,00
5	170080 chafing dish, měděný	6 547,00
6	170081 chafing dish, žlutý	6 547,00
7	170082 chafing dish, červený	6 547,00



8

NA
OBJEDNÁVKU

Stojan na indukci

Indukční varná deska s ovladačem (Ø 24 cm, 900 W), kovový stojan černý, rám z olejevaného ořechového dřeva, rám z nerezové oceli, pro GN 2/3.

číslo	popis	rozměr	Kč/ks
8	177574 stojan, v. 19 cm	32,5 x 35,4 cm	5 213,00

Doba hoření

4
hod

6
hod



9

SVING ohřivač rautový

Rautový ekologický ohřivač na nelihové bázi. Naprosto bezpečný, bez zápachu a kouře. Lze uhasit knot a následně znovu použít. Nabízíme dvě varianty doby hoření.

číslo	popis	doba hoření	Kč/ks
9	165655 ohřivač	4 hodiny	30,00
	165656 ohřivač	6 hodin	32,00



10



11

Pasta hořlavá

Lihová pasta, hoří bez zápachu a kouře.

číslo	popis	Kč/ks
10	165094 200 g plech	23,90
11	165095 4 kg plastový kbelík	299,00



Chafing dish Globe

GN 1/1, 9 litrů, víko nerez/sklo.

NA
OBJEDNÁVKU

číslo	popis	příkon	Kč/ks
1	150628 chafing		13 010,00
2	134262 plotýnka s regulátorem, pr.24 cm	900W	2 898,00
3	134263 rámeček pro indukční plotýnku		405,00

INFO

Možné i s celonerezovým víkem + varinta GN 2/3 a kulatý.

WMF



Chafing dish Hot&Fresh Basic

GN 2/3

NA
OBJEDNÁVKU

číslo	popis	Kč/ks
4	139545 chafing, 37x45x19 cm	15 000,00
	168866 GN 2/3-065, porcelánová	1 247,00
5	157790 podstavec pod chafing	5 459,00
6	96545 držák na hořlavou pastu	1 069,00

INFO

Možné i ve variantě GN 1/1.



Chafing dish Manhattan Hot&Fresh

kulatý

NA
OBJEDNÁVKU

číslo	popis	Kč/ks
7	136927 chafing, pr. 39 cm	14 411,00
	100369 porcelánová vložka, pr. 33 cm, v. 7 cm	1 490,00
	100370 porcelánová vložka dělená, 2 x 1,75 l	1 930,00
8	140630 podstavec pod chafing, kulatý	4 958,00
9	96545 držák na hořlavou pastu	1 069,00



Deska indukční vestavná

K chafingům nebo samostatně.

NA
OBJEDNÁVKU

číslo	rozměr	příkon	Kč/ks
10	148272 35.5x35.5 cm	2000 W	5 004,00



Polévkový hrnec

Černá povrchová barva. Vyjímatelná nerez vložka. Regulátor teploty. Nerezový poklop. Objem 10 l.

	číslo	průměr / výška	příkon	Kč/ks
1	159234	340/370 mm	400 W / 230 V	1 890,00



Polévkový hrnec

Nerezové provedení. Vyjímatelná nerez vložka. Regulátor teploty. Nerezový poklop. Objem 10 l.

	číslo	průměr / výška	příkon	Kč/ks
2	159235	340/370 mm	400 W / 230 V	2 640,00



Mísa na polévku

Nerez

	číslo	popis	Kč/ks
3	105990	pr. 22,5 cm / 2,5 l, bez poklice	550,00
4	110091	poklice na mísu	227,00
5	177732	4,5 l, s poklicí	479,00



Termoska

Nerez

	číslo	popis	Kč/ks
6	152229	1 l	355,00
7	152230	1,5 l	389,00



Termoska

Plast

	číslo	popis	Kč/ks
8	144586	Eco 1 l bílá	357,00



Koš na odpadky stolní

	číslo	popis	Kč/ks
9	70741	pr. 12 cm, výška 18 cm, plastový	126,00
10	125710	pr. 12 cm, výška 11,5 cm, nerezový	149,00



1



2

NOVÉ

Šlehačková láhev STYLE

Plast/nerez

	číslo	popis	balení	Kč/ks
1	178748	láhev 0,25 l	1	919,00
2	178749	sada náhradních dílů	1	329,00



INFO Na šlehačkové láhve dodáváme celou škálu jednotlivých náhradních dílů.



3



4

NOVÉ

Šlehačková láhev SYMPHONIE

Hliník/nerez

	číslo	popis	balení	Kč/ks
3	178747	láhev 0,5 l	1	1 449,00
4	178749	sada náhradních dílů	1	329,00



5



6



7

Šlehačková láhev INOX

Nerez

	číslo	popis	balení	Kč/ks
5	140164	láhev 0,5 l	1	1 560,00
6	140165	láhev 1 l	1	1 660,00
7	173853	sada náhradních dílů	1	342,00



8

NOVÉ



Vyrobena v ČR

Bombičky na šlehačku SVING

Kovový plášť, plněno N₂O

	číslo	popis	balení	Kč/bal.
8	178683	bombičky jednorázové 7,5 g	10	59,00



9



10

Bombičky na šlehačku

Kovový plášť, plněno N₂O

	číslo	popis	balení	Kč/bal.
9	112067	bombičky jednorázové 7,5 g	24	199,00
10	147902	bombičky jednorázové 7,5 g	50	399,00



1

Podnos

Oválný - mísa, nerez

číslo	rozměr	Kč/ks
70764	25x18 cm	95,00
70765	30x22 cm	127,00
1 70766	35x22 cm	154,00
70767	40x26 cm	204,00
70768	45x30 cm	273,00
70769	50x35 cm	353,00
70974	61x40 cm	479,00



3

Podnos na kávu

Oválný - servírovací, nerez

číslo	rozměr	Kč/ks
3 70759	19x15 cm	69,00
70760	26,5x19 cm	99,00
70761	29x22 cm	115,00



NOVÉ

7

Servírovací tacek

Bambusové dřevo

číslo	popis	balení	Kč/ks
7 181384	25 x 13 cm	1	132,00



8

Podnos

Obdélníkový - do vitrín, nerez

číslo	rozměr	Kč/ks
71372	40x20 cm	163,00
8 71373	45x15 cm	163,00
9 71374	46x35,5 cm	342,00
71375	49x17 cm	185,00



2

Podnos

Kulatý - servírovací, nerez 18/10

číslo	průměr	Kč/ks
70975	35,5 cm	250,00
2 70976	40,5 cm	310,00



4



5



6

Podnos párty

Servírovací s dekorovaným okrajem.

číslo	rozměr	Kč/ks
4 70745	46x34 cm oválný	105,00
5 70746	41x31 cm	105,00
70748	53x32,5 cm GN 1/1	150,00
6 70747	pr. 35 cm kulatý	105,00



10

Podnos

PROFI LINE, GN 1/1 nerez 18/10, vysoce leštěno.

číslo	rozměr	Kč/ks
10 70757	53x32,5 cm	647,00



1

Podnos

Nerez s dekorovaným okrajem.

	číslo	rozměr	Kč/ks
1	70744	42x31 cm	247,00



2

Podnos na dort s poklopem

Nerezový podnos, poklop PS - Polystyrol.

	číslo	popis	Kč/ks
2	70742	pr. 30 cm, výška poklopu 11 cm	201,00



3



4



5

Podnos Finesse

Nerez 18/10

	číslo	rozměr	Kč/ks
3	70750	50x38 cm	359,00
4	70749	68x48 cm	855,00
5	70752	pr. 48 cm, kulatý	501,00



6

Poklop Polystyrol

Plast

NA
OBJEDNÁVKU

	číslo	popis	Kč/ks
6	101602	pr. 30 cm, výška 11 cm	88,00



7

NOVÉ

Poklop na dort

Polystyrol čirý, vhodný k položce 177736.

	číslo	popis	Kč/ks
7	139838	pr. 30 cm	124,00



8

NOVÉ

Podnos na dort s podstavcem

Skleněný.

	číslo	popis	Kč/ks
8	177736	pr. 32 cm	259,00

TIP DOPORUČENO PRO
ZÁVODNÍ STRAVOVÁNÍ



1

Podnos profi catering

Zesílený materiál sklolaminát. Podnos je vhodný do myček nádobí. Pro náročný provoz.

	číslo	rozměr	Kč/ks
1	130150	53x32,5 cm GN 1/1	159,00

TIP DOPORUČENO PRO
ZÁVODNÍ STRAVOVÁNÍ



2

Podnos profi catering

Zesílený materiál sklolaminát. Podnos je vhodný do myček nádobí. Pro náročný provoz.

	číslo	rozměr	Kč/ks
2	143770	36x46 cm	149,00



3

Podnos MILET

Laminát, barva Granite, lesklý.
Podnos není vhodný do myček nádobí.

	číslo	rozměr	Kč/ks
3	171268	GN 1/1	358,00



4

Podnos DECO LYDIA

Matný, dekor dřevo.
Podnos je vhodný do myček nádobí.

	číslo	rozměr	Kč/ks
4	171271	33 x 43 cm	328,00



5

Podnos protiskluzový pivní MIDAS

Tvrzený plast, odolný proti poškození, hnědý.
Podnos není vhodný do myček nádobí.

	číslo	rozměr	Kč/ks
5	131773	pr. 32 cm	90,00



6

Podnos protiskluzový pivní MIDAS

Laminát, barva Walnut.
Podnos není vhodný do myček nádobí.

	číslo	rozměr	Kč/ks
6	111055	pr. 32 cm	323,00
	111054	pr. 36 cm	388,00



Podnos protiskluzový MIDAS

Laminát, barva hnědá - Walnut.

Podnos není vhodný do myček nádobí.

	číslo	popis	Kč/ks
1	111047	21x29 cm ovál	152,00
	111050	pr. 33 cm	206,00
	111048	pr. 38 cm	247,00
2	111049	pr. 43 cm	290,00
	171266	24x34 cm	179,00
	115101	32x44 cm	244,00
3	107529	32,5x53 cm GN	282,00
	111045	37x53 cm EN	307,00
	111044	43x61 cm	399,00

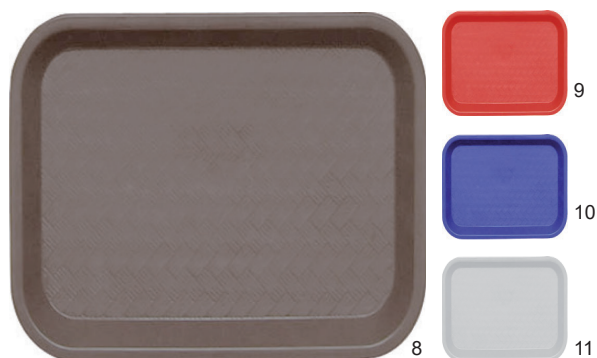

Podnos FAST FOOD

Podnos není vhodný do myček nádobí.

	číslo	popis	Kč/ks
8	123715	45,7x35,6 cm hnědý	79,00
9	123716	45,7x35,6 cm červený	79,00
10	123717	45,7x35,6 cm modrý	79,00
11	123718	45,7x35,6 cm šedý	79,00



Podnos protiskluzový OLYMPOS

Laminát, matný, černý.

Podnos není vhodný do myček nádobí.

	číslo	rozměr	Kč/ks
4	171267	24x34 cm	177,00
	171270	32x44 cm	244,00
5	171269	pr. 38 cm	247,00



Podnos protiskluzový

Tvrzený plast, odolný proti poškozování, hnědý.

Podnos není vhodný do myček nádobí.

	číslo	rozměr	Kč/ks
6	123721	45,7x35,6 cm	115,00



Podnos protiskluzový

Polypropylen, protiskluzový, hnědý.

Podnos není vhodný do myček nádobí.

	číslo	rozměr	Kč/ks
7	177042	pr. 27,5 cm	79,00
	177043	pr. 35,6 cm	89,00



Podnos zkosený a na chlebičky

Granit. Podnosy nejsou vhodné do myček nádobí.

	číslo	rozměr	balení	Kč/ks
12	71734	53x30 cm zkosený	5	137,00
13	134479	37x15,5 cm na chlebičky	1	45,00



NOVÉ

Košiček na pečivo kulatý

Polyratán. Košíčky jsou štosovatelné, nerozbitné a vhodné do myček.

číslo	popis	Kč/ks
1	175511 pr. 18 cm, v. 8,5 cm	39,00
2	175512 pr. 23 cm, v. 8,5 cm	55,00
3	175513 pr. 23, v. 8 cm	49,00
4	175514 pr. 25 cm, v. 8,5 cm	65,00
5	134496 pr. 19 cm, v. 9 cm	84,00
6	134504 pr. 25 cm, v. 9 cm	142,00



NOVÉ

Košiček na pečivo oválný

Polyratán. Košíčky jsou štosovatelné, nerozbitné a vhodné do myček.

číslo	popis	Kč/ks
7	175510 24x11,5x8 cm	39,00
8	175507 23x15x6 cm	39,00
9	175509 28x18x7 cm	45,00
10	175508 25x19x7 cm	79,00
11	147881 29x22x10 cm	153,00



NOVÉ

Košiček na pečivo PROFÍ

Polyratán. Košíčky jsou štosovatelné, nerozbitné a vhodné do myček.

číslo	popis	Kč/ks
12	177898 19x19x7 cm, hnědý	72,00
13	177899 30x22x7 cm, hnědý	79,00
14	177900 24x18x7 cm, hnědý	72,00
15	177901 kulatý 25x7cm, hnědý, otevřený	72,00
16	177902 kulatý 23x7cm, hnědý, zavřený	79,00
17	177903 45x30 cm, hnědý	325,00
18	177904 GN1/1 53x32 cm, hnědý	379,00



NOVÉ

Košiček na pečivo PROFÍ

Polyratán. Košíčky jsou štosovatelné, nerozbitné a vhodné do myček.

číslo	popis	Kč/ks
19	177905 19x19x7 cm, černý	72,00
20	177906 30x22x7 cm, černý	79,00
21	177907 24x18x7 cm, černý	72,00
22	177908 kulatý 25x7cm, černý, otevřený	72,00
23	177909 kulatý 23x7cm, černý, zavřený	79,00
24	177910 45x30 cm, černý, polyratán	325,00
25	177911 GN1/1 53x32 cm, černý, polyratán	379,00



Košiček na pečivo oválný

Prouť.

	číslo	popis	Kč/ks
1	134505	26x20x9 cm	139,00
2	71151	31x22x8 cm	122,00



Etažér Little

4-dílný, bez košíků

	číslo	popis	rozměr	Kč/ks
5	153038	GN 1/2	31,5x41,5x48 cm	2084,00

NA
OBJEDNÁVKU



Ošatka

Pedig. Pórovitý přírodní materiál, který je svými vlastnostmi vhodný pro kynutí těsta. Ošatky mohou časem změnit barvu do odstínů růžovo-hnědé při ponechání na denním světle.

	číslo	popis	Kč/ks
3	147883	0,75 kg, kulatá, pr. 20/22 cm	304,00
	147884	1,25 kg, kulatá, pr. 22/24 cm	364,00
4	147885	0,75 kg, oválná, 27x13x8 cm	344,00
	147886	1,25 kg, oválná, 33x14x8 cm	411,00

NA
OBJEDNÁVKU



Košík na pečivo

Polyratan

	číslo	popis	rozměr	Kč/ks
	148630	GN 1/2, tm. hnědá	32,5x26,5x6,5 cm	330,00
6	144317	GN 1/2, tm. hnědá	32,5x26,5x10 cm	392,00
	130086	GN 1/2, hnědá	32,5x26,5x6,5 cm	290,00
7	134568	GN 1/2, hnědá	32,5x26,5x10 cm	384,00
8	131762	GN 1/2, natural	32,5x26,5x6,5 cm	290,00
	126484	GN 1/2, natural	32,5x26,5x10 cm	384,00

NA
OBJEDNÁVKU



Košík na pečivo

Polyratan, bez poklopu

	číslo	popis	Kč/ks
9	110407	53x32,5x8 cm	834,00
10	97547	poklop GN 1/1, 53,5x32,5 cm, plast	1 335,00

NA
OBJEDNÁVKU



Koš na pečivo

Polyratan

	číslo	rozměr	Kč/ks
11	110089	43x40 cm, výška 50 cm	728,00

NA
OBJEDNÁVKU



Koš na pečivo pultový

Proutí

	číslo	popis	Kč/ks
1	134497	40x30x10/20 cm	1 093,00



Koš na pečivo pultový

Proutí

	číslo	popis	Kč/ks
2	141115	45x40x15/25 cm	1 100,00



Koš na pečivo pultový s plexi poklopem

Proutí, plexisklo

	číslo	popis	Kč/ks
3	141116	40x40x13/27 cm	2 860,00
	152658	50x50x20/30 cm	3 677,00



Koš na pečivo oválný

Proutí

	číslo	popis	Kč/ks
4	71153	72x46x10/20 cm, ovál kosý	630,00



Prkénko na pečivo

Dřevo

	číslo	rozměr	Kč/ks
	72775	47,5x32x2 cm	563,00
5	123626	53x32,5x2 cm (GN1/1)	605,00
	122143	60x40x2 cm	709,00

NA
OBJEDNÁVKU

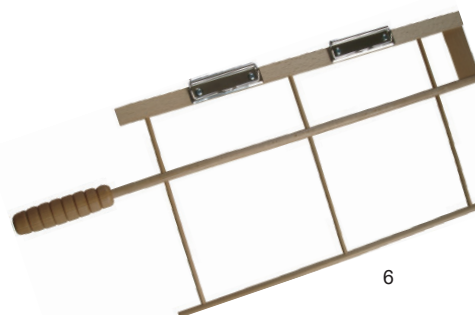

Držák na noviny

Bukové dřevo

	číslo	popis	Kč/ks
6	109435	uchycení klips	299,00



Koš na pečivo pultový

Proutí

	číslo	popis	Kč/ks
1	134497	40x30x10/20 cm	1 015,00



Koš na pečivo pultový

Proutí

	číslo	popis	Kč/ks
2	141115	45x40x15/25 cm	969,00



Koš na pečivo pultový s plexi poklopem

Proutí, plexisklo

	číslo	popis	Kč/ks
3	141116	40x40x13/27 cm	2 215,00
	152658	50x50x20/30 cm	3 106,00



Koš na pečivo oválný

Proutí

	číslo	popis	Kč/ks
4	71153	72x46x10/20 cm, ovál kosý	583,00



Prkénko na pečivo

Dřevo

	číslo	rozměr	Kč/ks
	72775	47,5x32x2 cm	563,00
5	123626	53x32,5x2 cm (GN1/1)	605,00
	122143	60x40x2 cm	709,00

NA
OBJEDNÁVKU

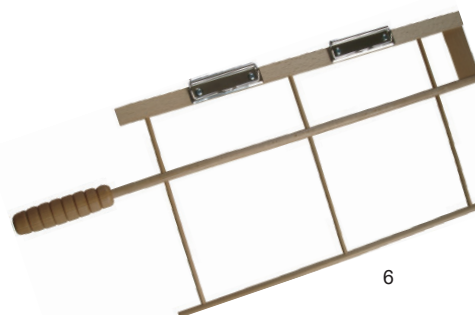

Držák na noviny

Bukové dřevo

	číslo	popis	Kč/ks
6	109435	uchycení klips	299,00

Menážka

Sklo, nerez

	číslo	popis	Kč/ks
1	71995	sůl / pepř	79,00
2	71997	sůl / pepř / párátka	99,00

Menážka s podnosem

Nerez

	číslo	popis	Kč/ks
3	149277	sůl, pepř, párátka	215,00

Menážka se stojánkem

Sklo, nerez, kov

	číslo	popis	Kč/ks
4	177733	sůl / pepř	79,00

Menážka se stojánkem

Porcelán, dřevo

	číslo	popis	Kč/ks
5	177292	sůl / pepř	99,00

Slánka / pepřenka set

Sklo, nerez

	číslo	popis	Kč/ks
6	71996	sůl / pepř, sklo, nerez	50,00

Sypátko univerzální

Sklo, nerez

	číslo	popis	balení	Kč/ks
7	163109	Black and White, v. 11 cm	2	17,00
8	163108	hranaté, v. 9,5 cm	2	28,00

Dávkovač na med

Sklo, plast

	číslo	popis	Kč/ks
9	177881	dávkovač na med 0,25 l	262,00

Cukřenka

Sklo, nerez

	číslo	popis	Kč/ks
10	71998	dávkovací	75,00
11	137549	dávkovací kulatá	83,00



Omáčník

Nerez

	číslo	popis	Kč/ks
	110289	80 ml omáčník	70,00
	134727	90 ml omáčník	82,00
	134728	150 ml omáčník	108,00
1	110291	230 ml omáčník	105,00
	134729	250 ml omáčník	139,00



Dóza na sýr, parmazán

Sklo, nerez, plast

	číslo	popis	Kč/ks
2	72002	s víčkem a lžičkou	149,00
3	72715	dóza, pr. 10,5 cm *	438,00

č.72715

NA
OBJEDNÁVKU

Miska na dressing

Nerez



	číslo	popis	Kč/ks
4	134730	75 ml miska na dressing	12,00

Mlékovka

Nerez



	číslo	popis	Kč/ks
6	147783	30 ml jednoporcová	16,00
7	139890	350 ml mlékovka	90,00
	147782	600 ml mlékovka	212,00



Stojánek na role

Dřevo

	číslo	popis	Kč/ks
5	75689	stojánek na role	143,00



TIP

Doporučujeme nepromastitelný papír z naší nabídky.

Servírovací držák na hranolky

Nerez, kuželovitá pružina

	číslo	popis	Kč/ks
8	149276	13x23 cm	158,00



Stojánek na couvert

Dřevo

	číslo	popis	Kč/ks
9	84693	na couvert	224,00



Popelník

Nerez

	číslo	popis	Kč/ks
10	139882	3 výřezy, pr. 13 cm, kulatý	91,00
11	182471	90 mm, otočný kov / plast Push	69,00

Jídelní lístek TRENDY

Imitace kůže

	číslo	popis	Kč/ks
1	170764	A4 s dvojitou vložkou (4 str.), černý	486,00
2	170766	A4 s dvoj. vložkou (4 str.), vín. červený *	500,00

Sada vložek k jídelním lístkům

Transparentní vyměnitelné vložky formátu A4.

	číslo	popis	Kč/bal.
3	172858	sada 10 ks dvojitých vložek (4 str.) *	337,00

* na objednávku

Stojánek na jídelní lístky

Plast

	číslo	rozměr	balení	Kč/ks
	71721	stojánek A4	1	129,00
6	71722	stojánek A5	3	90,00
	71723	stojánek A6	3	65,00

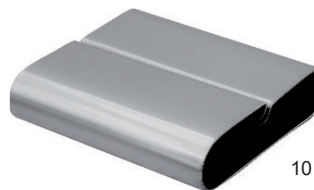
Držák na menu

Nerez

	číslo	popis	Kč/ks
10	146258	držák menu 8x8 cm	60,00

Sada tabulek Reserved se stojánky

Plast na dřevěném stojánku.

	číslo	popis	Kč/bal.
12	175683	sada 5 ks tabulek A6	382,00

NOVÉ

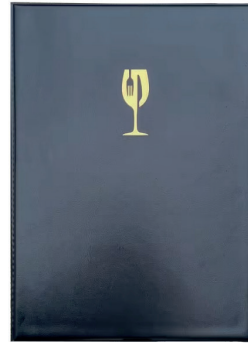

4



5

Jídelní lístek SIMPLE Gold

10 napevno uchycených dvojitých vložek (20 stran)

	číslo	popis	Kč/ks
4	181150	A4 - černý se zlatým symbolem	250,00
5	181151	úzká A5 - černý se zlatým symbolem	134,00

Stojánek na menu

Nerez

	číslo	popis	Kč/ks
7	146259	stojánek na menu 20 cm	82,00
8	146260	stojánek na menu 30 cm	108,00
9	146261	stojánek na menu 46 cm	139,00

Sada stojáneků Réservé

Plast

	číslo	popis	Kč/bal.
11	170746	sada 5 ks stojáneků	311,00





NOVÉ

Kotouček pokladní termo Papír

	číslo	rozměr	balení	Kč/bal.
1	177506	57/40/12 x 18 m	10	69,40
	177507	80/60/12 x 40 m	10	180,00
	177508	80/80/12 x 80 m	5	167,10
	177509	57/30/12 x 9 m	10	45,80
	177510	57/35/12 x 14 m	10	60,50
	177511	57/50/12 x 28 m	10	94,60
	177512	57/60/12 x 40 m	10	134,10



NOVÉ

Restaurační účtenky

Lepené

	číslo	rozměr	balení	Kč/bal.
2	175904	60 x 148 mm	500	35,50



NOVÉ

Desky TRENDY na účtenky

	číslo	popis	Kč/ks
3	178153	desky, černé, 23,4 x 12,8 cm	281,00



NOVÉ

Deska na účtenky

Masivní ořechové dřevo

	číslo	popis	Kč/ks
4	170789	deska s bočním klipem, 24x10 cm	322,00

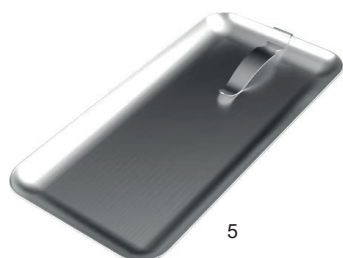

NOVÉ

Tácek na účtenky

Nerez

	číslo	popis	Kč/ks
5	170788	tácek s klipem, 18 x 9 x 0,7 cm *	223,00

* na objednávku



NOVÉ

Krabička TRENDY na účtenky

Polyuretan

	číslo	popis	Kč/ks
6	170792	krabička černá, 18,3 x 12,5 x 4 cm	437,00



NOVÉ

Peněženka - kasírka

Kůže, koženka

	číslo	popis	Kč/ks
7	175973	peněženka - kasírka, černá kůže	999,00
8	175975	peněženka - kasírka, černá koženka	399,00



NOVÉ

Pouzdro na kasírku

Kůže, koženka

	číslo	popis	Kč/ks
9	175974	pouzdro na kasírku, černá kůže	799,00
10	175976	pouzdro na kasírku, černá koženka	399,00



Prostírání

NA
OBJEDNÁVKU

PVC, 45 x 33 cm,
balení 6 ks
jednotná cena

69 Kč/ ks

INFO

Dostupné i jiné
barvy a vzory.

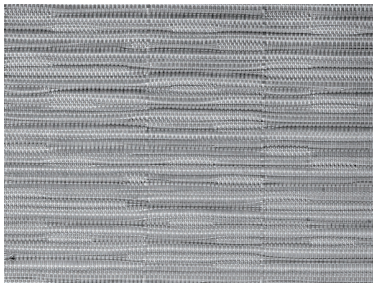

159371 - bílé

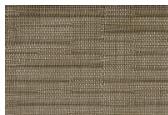

155993 - zlaté

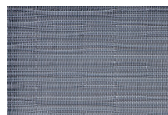

148267 - stříbrné

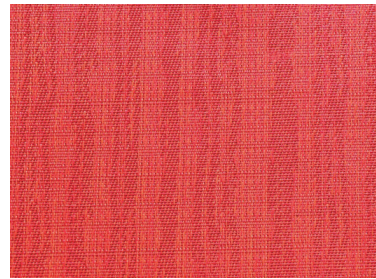

154137 - červené

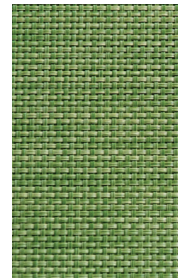

149229 - tm.zelené

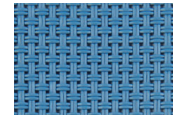

159374 - sv.modré

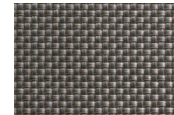

151177 - platina

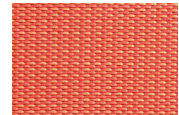

144690 - oranžové

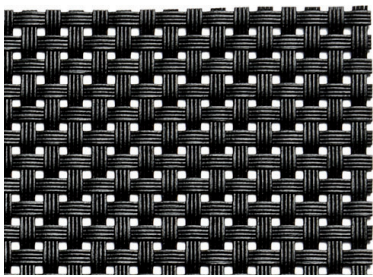

159373 - černé



156538 - béžové

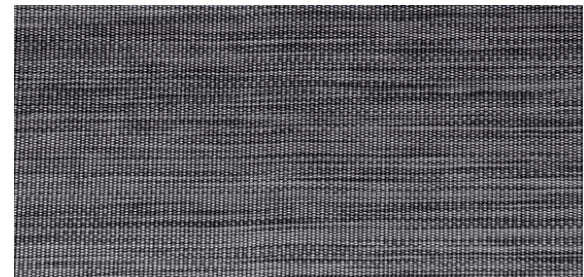

158387 - šedočerné

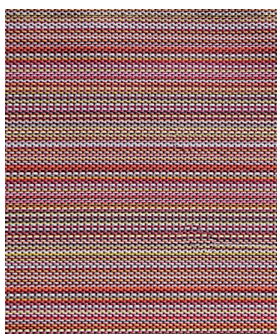

144828 Lines
oranžovo-červené

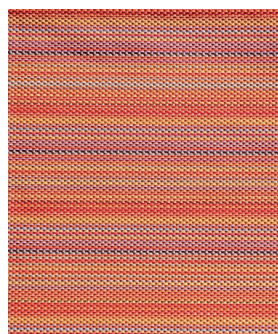

155962 Lines
oranžovo-žluté

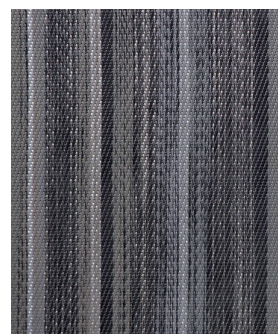

146069 Lines
šedé

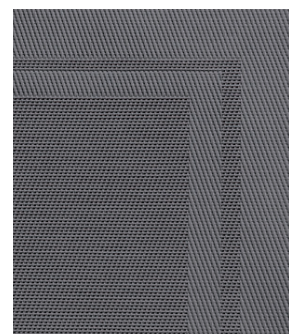

159381 Frames
šedé



1

2

Kónické svíčky

	číslo	rozměr	balení	Kč/bal.
1	70925	25 cm DUNI bílé	50	777,00
2	70927	25 cm DUNI bordó	50	777,00



3

4



Kónické svíčky

	číslo	rozměr	balení	Kč/bal.
3	72295	24 cm bílé	10	77,50
	72302	24 cm bordó	10	77,50
	72296	24 cm červené	10	77,50
	72298	24 cm tmavě modré	10	77,50
4	72301	24 cm tmavě zelené	10	77,50
	72300	24 cm žluté	10	77,50



5



Válcové svíčky

	číslo	rozměr	balení	Kč/bal.
	72309	4 x 8 cm bílé	4	49,40
	72316	4 x 8 cm bordó	4	49,40
	72310	4 x 8 cm červené	4	49,40
	72312	4 x 8 cm tmavě modré	4	49,40
	72315	4 x 8 cm tmavě zelené	4	49,40
5	72314	4 x 8 cm žluté	4	49,40



6

NOVÉ

Válcová svíčka

	číslo	popis	Kč/ks
6	130885	AXI, pr. 80 x 200 mm, béžová	106,40



8



9



10

Čajové svíčky

	číslo	popis	balení	Kč/bal.
7	72323	pr. 39 mm	100	151,00
8	153767	pr. 39 mm	50	142,10
9	126128	JUMBO	20	128,50



10

Svíčka ve skleničce

	číslo	popis	Kč/ks
10	155091	pr. 90 x 100 mm	49,70



NOVÉ

Box Classic s popisovacími tabulky

Dřevěný, vhodný pro umístění jídelních lístků, pečiva apod. Na čelní tabulky lze použít křídové popisovače.

	číslo	rozměr	Kč/ks
1	170793	210x283x350 mm	365,00



NOVÉ

Sada stolních popisovacích tabulek „A“ s popisovačem

	číslo	rozměr	Kč/bal.
2	170733	170x50x3 mm, sada 5 ks	302,00



NOVÉ

3

4

Sada popisovacích tabulek TAG se stojánky a popisovačem

Doplňkové tabulky na psaní nápisů. Jsou ideální pro rychlou výměnu předem nadepsaných tabulek pro opakovaně se měnící nabídku. Součástí každé sady je jeden bílý popisovač SECURIT, 4 zapichovací a 2 transparentní stojánky.

	číslo	popis	Kč/bal.
3	153564	sada 10 ks tabulek A5	522,00
4	170735	sada 20 ks tabulek A6	492,00
	170736	sada 20 ks tabulek A7	405,00
	156169	sada 20 ks tabulek A8	341,00



NOVÉ

5

Sada stojánek se svěrkou na drátku k popisovacím tabulkám TAG

Akrylové stojánky se svěrkou na drátku 7,5 cm pro upevnění tabulek TAG nebo cenovek.

	číslo	popis	Kč/bal.
5	170742	sada 6 ks stojánek	438,00



NOVÉ

6

Sada zapichovacích stojánek k popisovacím tabulkám TAG

Stojánky k umístění popisovacích tabulek řady TAG. Mají 2 způsoby použití - jako stojánek na rovné podložce nebo zapichovací stojánek do měkkých produktů (např. sýry, šunky, pečivo, zákusky...).

	číslo	popis	Kč/bal.
6	153563	sada 20 ks stojánek	250,00



NOVÉ

7

Sada stojánek k popisovacím tabulkám TAG

Transparentní akrylové stojánky.

	číslo	popis	Kč/bal.
7	156170	sada 10 ks stojánek	290,00

NOVÉ

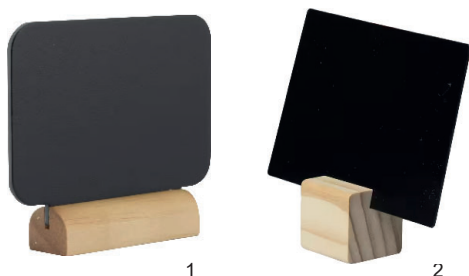

Sada popisovacích tabulek TAG se stojánky a popisovačem

číslo	popis	Kč/bal.
1	170729 sada 4 ks tabulek 75x90 mm	282,00
2	170744 sada 6 ks tabulek 74x105 mm	438,00

NOVÉ



Sada MINI stolních popisovacích tabulek

Tabulky na třínohém stojánku s elegantním zlatým řetízem.

číslo	popis	Kč/bal.
3	170731 sada 3 ks, 24x11,5 cm, přírodní dřevo	623,00
4	170732 sada 3 ks, 24x11,5 cm, mahagon	623,00



NOVÉ

NA OBJEDNÁVKU

Sada MINI stolních popisovacích tabulek se stojánky a popisovačem

Malé tabulky s dřevěnými stojánky a 1 popisovačem vhodné pro každou příležitost, kdy je třeba sdělit krátkou informaci. Tabulky jsou vhodné do každého prostředí, stojánky jsou z tvrdého lakovaného dřeva.

číslo	popis	Kč/bal.
5	170728 sada 3 ks tabulek PLATE, TEAPOT, CUP	192,00

NOVÉ

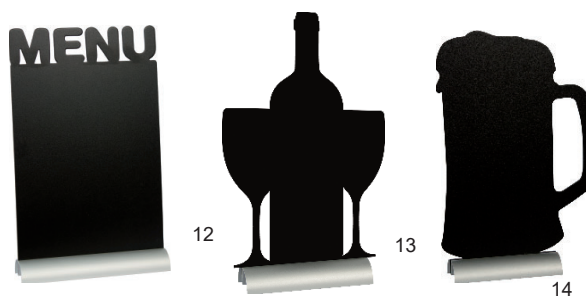

NA OBJEDNÁVKU

Reklamní stolní tabulky s popisovačem

Stolní informační tabulky na hliníkovém nebo dřevěném stojánku. Omyvatelné, vysoce odolné proti poškození, atraktivně tvarované, oboustranné, odolné proti povětrnostním podmínkám. Součástí dodávky je i 1x bílý popisovač 1-2 mm.

číslo	rozměr	Kč/ks
8	170726 PLATE 24 x 25 x 6 cm	298,00
9	170727 TEAPOT 24 x 25,3 x 6 cm	298,00
10	152622 PLATE 24 x 25 x 6 cm	269,00
11	152623 CUP 21 x 34 x 6 cm	269,00
12	150694 MENU 31 x 21 x 6 cm *	269,00
13	152621 WINE 35 x 33 x 6 cm	269,00
14	151059 BEER 34 x 22 x 6 cm	359,00

* položky skladem

NOVÉ

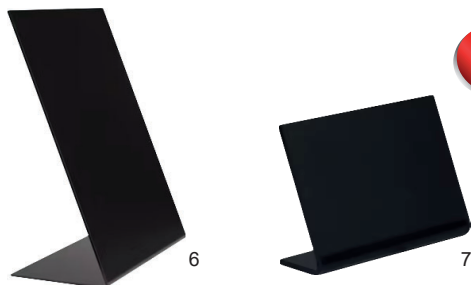

Sada stolních popisovacích tabulek Vertical L

Akrylátové popisovací tabulky typu L vhodné pro použití křídlových popisovačů. Čelní popisovací plocha je matná, ostatní lesklé. Tabulky jsou vyrobeny z odolného materiálu, odolného UV záření i se zvýšenou odolností proti poškrábání.

číslo	popis	Kč/bal.
6	170730 sada 5 ks tabulek A7	391,00
7	175682 sada 5 ks tabulek A8	353,00

 NA
OBJEDNÁVKU

Stolní stojánek ELEGANT s popisovací tabulkou

Stolní nabídková tabule ELEGANT s rámem z tvrdého kvalitního dřeva s povrchovou úpravou odolnou proti povětrnostním podmínkám. Oboustranné popisovací tabulky jsou vyměnitelné - lze dokoupit samostatně.

	číslo	rozměr	barva	Kč/ks
1	152624	malý 17x16x5 cm	mahagon	349,00
2	152625	střední 23x20x6 cm *	mahagon	420,00
3	150695	velký 32x28x7 cm *	mahagon	502,00

* položky skladem



4

 NA
OBJEDNÁVKU

Sada popisovacích tabulek bez rámečku

Sada 6 popisovatelných tabulek bez rámečku. Jejich libovolnou kombinací lze vytvořit na stěně popisovatelnou tabuli o ploše 0,96 m². Při zakoupení více kusů lze plochu libovolně zvětšovat.

	číslo	rozměr	Kč/bal.
4	175706	40x40 cm, sada 6 ks	502,00

 NA
OBJEDNÁVKU

5

6

Reklamní tabule nástěnné UNIVERSAL

Kvalitní oboustranná tabule UNIVERSAL s rámem z tvrdého dřeva s několika vrstvami laku. Povrch desky je jednoduše smývatelný, odolný proti UV záření a poškrábání. Tabule je oboustranná. Součástí dodávky jsou i úchyty pro instalaci na stěnu.

	číslo	rozměr	barva	Kč/ks
6	152627	50 x 60 cm	tm.hnědá	991,00
	152630	50 x 60 cm	dub	1 034,00
	150696	60 x 80 cm *	tm.hnědá	1 231,00
5	152631	60 x 80 cm	dub	1 231,00
	152628	70 x 90 cm	tm.hnědá	1 575,00
	152632	70 x 90 cm	dub	1 575,00

* položka skladem



NOVÉ

7

8

Reklamní tabule nástěnné WOODY s popisovačem

Popisovací tabule s rámem z masivního dřeva, s jedním bílým popisovačem a s háčky a lankem pro snadné upevnění. Tabule jsou omyvatelné, snadno se čistí a vynikají dobrou odolností proti poškození.

	číslo	rozměr	barva	Kč/ks
7	170747	40 x 60 cm	černá	538,00
	153561	40 x 60 cm	dub	538,00
8	153562	60 x 80 cm	dub	765,00



Reklamní tabule „A“ DELUXE

Robustní velká nabídková tabule řady DELUXE určená pro umístění na chodník před restaurací nebo hotelem. Je vyrobena z materiálů, které odolávají povětrnostním podmínkám a nabízejí dlouhou životnost. Tvrdé gumovníkové dřevo rámu je upraveno speciálními nátěry pro zvýšenou odolnost vůči vlhku a UV záření. Kování je vyrobeno z nerez oceli, popisovatelná černá deska je snadno omyvatelná, odolná proti poškrábání a blednutí.

číslo	rozměr	barva	Kč/ks
1	152613 SANDWICH 120x70 cm	dub	5 591,00
2	152612 SANDWICH 120x70 cm	tm.hnědá	6 275,00
	152614 SANDWICH 135x70 cm	mahagon	5 829,00
	152615 SANDWICH 135x70 cm	buk	5 829,00
3	150697 DUPLO 85x55 cm *	mahagon	3 426,00
4	152611 DUPLO 85x55 cm *	buk	3 426,00
	152610 DUPLO 85x55 cm	dub	3 519,00
	152609 DUPLO 85x55 cm	tm.hnědá	3 705,00

* položky skladem



Reklamní tabule „A“ WOODY

Robustní velká nabídková tabule řady WOODY určená pro umístění na chodník před restaurací nebo hotelem. Je vyrobena z materiálů, které odolávají povětrnostním podmínkám a nabízejí dlouhou životnost. Borové dřevo rámu je upraveno speciálními nátěry pro zvýšenou odolnost proti povětrnostním vlivům. Kování je vyrobeno z nerezové oceli, popisovatelná černá deska je snadno omyvatelná, odolná proti poškrábání a blednutí.

číslo	rozměr	barva	Kč/ks
5	152618 DUPLO 85x55 cm *	černá	3 502,00
	152617 DUPLO 85x55 cm	borovice	3 565,00
6	152616 SANDWICH 125x70 cm *	borovice	5 280,00
7	152619 SANDWICH 125x70 cm	mahagon	4 625,00
	152620 SANDWICH 125x70 cm	černá	5 091,00

* položky skladem

Křídové popisovače pro reklamní tabule

Obsahují tekutou křidu Securit. Jsou vhodné pro vytváření nápisů na každý neporézní povrch v interiérech. Vycistit lze pomocí vodou navlhčeného hadříku, případně s pomocí čističe Securit Cleaner.

číslo	rozměr	Kč/bal.
8	slabý 1-2 mm sada 2 ks, zlatá a stříbrná	160,00
9	slabý 1-2 mm sada 4 ks žlutá, růžová, oranžová, purpurová	232,00
10	slabý 1-2 mm sada 4 ks, pastelové barvy zelená, modrá, žlutá, fialová	232,00
11	slabý 1-2 mm sada 4 ks modrá, červená, zelená, bílá	232,00
12	střední 2-6 mm sada 2 ks, bílá	168,00
13	střední 2-6 mm sada 4 ks červená, modrá, žlutá, zelená	387,00
14	voděodolný střední 2-6 mm sada 4 ks, bílá	519,00
15	voděodolný střední 2-6 mm sada 4 ks, červená, zelená, žlutá, modrá	519,00
16	silný 7-15 mm 1 ks bílý	180,00
17	silný 7-15 mm sada 4 ks modrá, červená, zelená, žlutá	709,00
18	voděodolný silný 7-15 mm sada 4 ks červená, zelená, žlutá, modrá	898,00
19	různé druhy hrotů 5 ks, bílá 2 x slabý, 2 x střední, 2 x silný	412,00





Po dalších položkách širokého sortimentu značky SECURIT se informujte u našich pracovníků.



1

Čistič Securit Cleaner

Čistící prostředek na tabule.

číslo	rozměr	Kč/ks
1 150699	prostředek čistící 500 ml	144,00



2

NA
OBJEDNÁVKU



Barvy pro tvorbu vlastních reklamních povrchů

Černá matná barva pro vytváření popisovacích povrchů kdekoliv v interiéru, zejména pro členité povrchy. Finální povrch lze popisovat křídovými popisovači Securit. Barva je vodou ředitelná. Uvedená vydatnost je maximální.

číslo	rozměr	Kč/ks
2 152637	barva černá 0,25 kg až na 3m ²	434,00
152636	barva černá 2,5 kg až na 30m ²	1 842,00



3

Skládací stůl PARTY

Bílý polyetylen.

NA
OBJEDNÁVKU

číslo	rozměr	Kč/ks
3 163323	1830x760x720 mm	1 653,00



4

Skládací lavice SIESTA

Bílý polyetylen.

NA
OBJEDNÁVKU

číslo	rozměr	Kč/ks
4 163324	1830x300x440 mm	1 102,00



Návleky na koktejlové stoly a potahy desky koktejlových stolů naleznete v kapitole Textil.

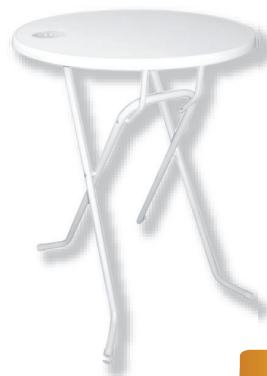

5

NA
OBJEDNÁVKU

Koktejlový stůl BRÜSSEL

Lze snadno složit, odolný proti opotřebení.

číslo	rozměr	Kč/ks
5 152220	v. 108 cm, pr. 85 cm	2 820,00



6

Koktejlový stůl MAINZ

Skládací stůl v nadčasovém designu. Odolný proti vlhkosti, hrany z polypropylenu zabraňují jejímu průniku.

číslo	rozměr	Kč/ks
5 133980	v. 110 cm, pr.80 cm	3 077,00



Kartáč na mytí sklenic

číslo	popis	Kč/ks
1	70950 H 58 - 5 kartáčů 25 cm	555,00
2	176113 H 20 - 3 kartáče 26 cm	240,00
	176114 H 40 - 3 kartáče 18 cm	190,00
3	70948 H 45 - 2 kartáče 18 cm + 1 kartáč 25 cm	239,00
4	70954 H100 - 1 kartáč 18 cm - pártý	93,00
5	70947 H 43 - 5 kartáčů 18 cm	425,00



Myčka na mytí sklenic

Nerez, vhodné jen pro sklo bez ucha.

číslo	popis	rozměr	Kč/ks
6	70953 Spülmaster H 33	32x28x16 cm	4 061,00



Myčka na mytí sklenic

Plast

číslo	popis	Kč/ks
7	91819 DUNETIC Compact	2 499,00



TIP Přípravky na mytí naleznete v kapitole Úklid a hygiena.



KUCHYŇSKÉ VYBAVENÍ

Gastronádoby	148 - 153
Lívanečník, pánve, pekáče	154 - 156
Pánve, nerezové hrnce, kastrolы	157 - 160
Teploměry	161
Nože, sekáčky	162 - 164
Naběračky, kuchyňské doplňky	165 - 166
Obracečky, špachtle, servírovací náčiní	167 - 169
Kleště, náčiní na zmrzlinu	170 - 171
Jehly	172
Cedníky	173
Podběráky, šťouchadla	174
Zdobící sáčky, špičky, formy, metly, stěrky	175 - 177
Škrabky, plato na vejce, tenderizér	178 - 179
Prkénka	180
Vařečky, obracečky, váleček	181
Nerezové náčiní, odměrky, mísy	182 - 183
Odkapávače, košíky	184
Termovárnice, termoboxy, boxy na přepravu	185
Vozíky	186
Hygienické oděvy	187

Velikosti gastronádob a možné kombinace

GN 1/1

rozměr
530x325 mm



GN 1/2

rozměr
325x265 mm

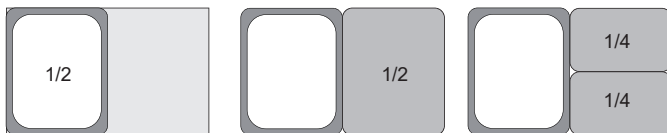

GN 2/4

rozměr
530x162 mm

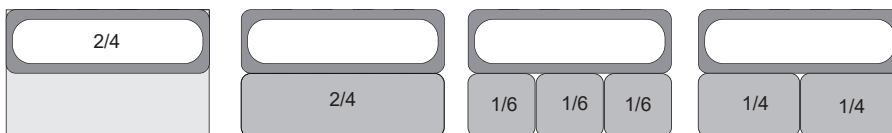

GN 1/4

rozměr
265 x 162 mm

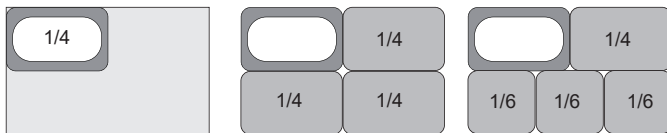

GN 2/3

rozměr
354 x 325 mm

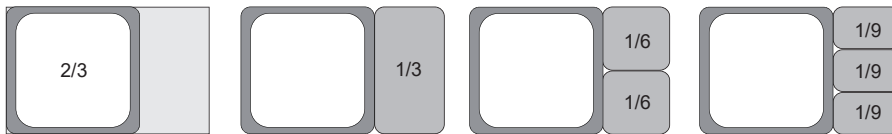

GN 1/3

rozměr
325x176 mm

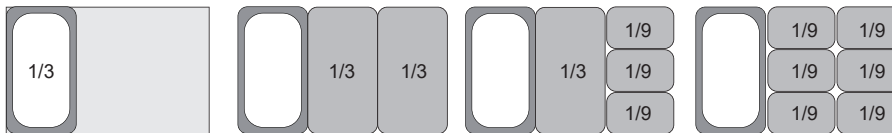

GN 1/6

rozměr
176x162 mm

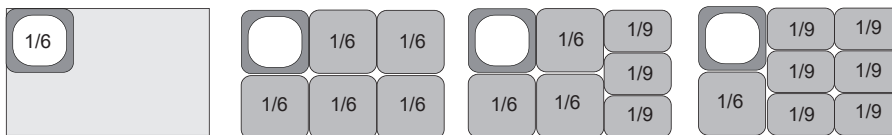

GN 1/9

rozměr
176x108 mm

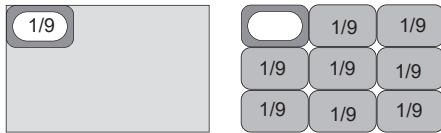

Nerezové GN příčky

	číslo	popis	Kč/ks
1	108721	GN příčka 32,5 cm	68,00
	108722	GN příčka 53 cm	90,00



1

Nerezové gastronádoby

GN nádoby bez držadel.

	číslo	popis	rozměr	Kč/ks
	103171	GN 1/1-020	530x325x020 mm	157,00
	139975	GN 1/1-040	530x325x040 mm	190,00
	103173	GN 1/1-065	530x325x065 mm	198,00
1	139967	GN 1/1-065 děrovaná	530x325x065 mm	244,00
2	103174	GN 1/1-100	530x325x100 mm	272,00
	139968	GN 1/1-100 děrovaná	530x325x100 mm	325,00
	103175	GN 1/1-150	530x325x150 mm	439,00
	139969	GN 1/1-150 děrovaná	530x325x150 mm	445,00
	103176	GN 1/1-200	530x325x200 mm	446,00
	139970	GN 1/1-200 děrovaná	530x325x200 mm	499,00
	103205	GN 1/1 víko	530x325 mm	164,00
	162481	GN 1/1 víko s těsněním	530x325 mm	750,00
	108975	GN 1/1 víko s výřezem	530x325 mm	562,00
	103177	GN 1/2-020	325x265x020 mm	88,00
	139976	GN 1/2-040	325x265x040 mm	114,00
	103179	GN 1/2-065	325x265x065 mm	123,00
	139971	GN 1/2-065 děrovaná	325x265x065 mm	170,00
	103180	GN 1/2-100	325x265x100 mm	180,00
	139972	GN 1/2-100 děrovaná	325x265x100 mm	215,00
	103181	GN 1/2-150	325x265x150 mm	259,00
	139973	GN 1/2-150 děrovaná	325x265x150 mm	291,00
	103182	GN 1/2-200	325x265x200 mm	309,00
	139974	GN 1/2-200 děrovaná	325x265x200 mm	339,00
	103206	GN 1/2 víko	325x265 mm	118,00
3	162482	GN 1/2 víko s těsněním	325x265 mm	500,00
	108976	GN 1/2 víko s výřezem	325x265 mm	299,00
	103183	GN 1/3-020	325x176x020 mm	79,00
	139977	GN 1/3-040	325x176x040 mm	97,00
	103185	GN 1/3-065	325x176x065 mm	107,00
	103186	GN 1/3-100	325x176x100 mm	147,00
4	103187	GN 1/3-150	325x176x150 mm	208,00
	103188	GN 1/3-200	325x176x200 mm	253,00
	103207	GN 1/3 víko	325x176 mm	73,00
	162483	GN 1/3 víko s těsněním	325x176 mm	318,00
	108977	GN 1/3 víko s výřezem	325x176 mm	257,00
	103189	GN 1/4-065	265x162x065 mm	117,00
5	103190	GN 1/4-100	265x162x100 mm	137,00
	103191	GN 1/4-150	265x162x150 mm	193,00
	103192	GN 1/4-200	265x162x200 mm	288,00
	103208	GN 1/4 víko	265x162 mm	64,00
	162484	GN 1/4 víko s těsněním	265x162 mm	330,00
	108978	GN 1/4 víko s výřezem	265x162 mm	254,00
	139978	GN 1/6-065	176x162x065 mm	66,00
	139979	GN 1/6-100	176x162x100 mm	92,00
6	103195	GN 1/6-150	176x162x150 mm	125,00
	103196	GN 1/6-200	176x162x200 mm	171,00
7	103209	GN 1/6 víko	176x162 mm	48,00
	162485	GN 1/6 víko s těsněním	176x162 mm	258,00
	108979	GN 1/6 víko s výřezem	176x162 mm	159,00
	139980	GN 1/9-065	176x108x065 mm	64,00
	139981	GN 1/9-100	176x108x100 mm	100,00
	103199	GN 1/9-150 *	176x108x150 mm	156,00
	139982	GN 1/9 víko	176x108 mm	38,00



Na objednávku možno dodat i GN s teflonovou povrchovou úpravou, držadly / sklopnými držadly, víka s výřezy, těsněním...



	číslo	popis	rozměr	Kč/ks
	103200	GN 2/3-020 *	354x325x020 mm	188,00
	103201	GN 2/3-040 *	354x325x040 mm	215,00
	103202	GN 2/3-065 *	354x325x065 mm	263,00
	103203	GN 2/3-100 *	354x325x100 mm	325,00
	103204	GN 2/3-150 *	354x325x150 mm	471,00
	108946	GN 2/4-065 *	530x162x065 mm	558,00
8	108947	GN 2/4-100 *	530x162x100 mm	626,00
	112050	GN 2/4-150 *	530x162x150 mm	1 121,00

NA
OBJEDNÁVKU

* Tyto položky nabízíme pouze na objednávku. Informujte se u našich pracovníků.

Porcelánové gastronádoby

	číslo	popis	rozměr	Kč/ks
	130303	GN 1/1-025	530x325x025 mm	810,00
1	130300	GN 1/1-065	530x325x065 mm	1 300,00
	130304	GN 1/2-025	325x265x025 mm	390,00
	130301	GN 1/2-065	325x265x065 mm	610,00
2	131613	GN 1/2-100	325x265x100 mm	990,00
	130302	GN 1/3-065	325x176x065 mm	430,00
3	131614	GN 1/3-100	325x176x100 mm	660,00



Porcelánové gastronádoby Function

Přesně měřené, porcelán Bauscher.

NA
OBJEDNÁVKU

BAUSCHER
GERMANY

	číslo	popis	rozměr	Kč/ks
4	168853	GN 1/1-020	530x325x020 mm	1 403,00
	168854	GN 1/1-065	530x325x065 mm	1 870,00
	168856	GN 1/2-020	325x265x020 mm	701,00
5	168857	GN 1/2-065	325x265x065 mm	935,00
	168855	GN 1/2-100	325x265x100 mm	1 169,00
	168859	GN 1/3-020	325x176x020 mm	468,00
	168860	GN 1/3-065	325x176x065 mm	623,00
6	168858	GN 1/3-100	325x176x100 mm	780,00
7	168861	GN 1/4-065	265x162x065 mm	468,00
	168864	GN 1/6-065	176x162x065 mm	311,00
8	168862	GN 1/6-100	176x162x100 mm	389,00
	168863	GN 1/6-150	176x162x150 mm	545,00
	168865	GN 2/3-020	354x325x020 mm	935,00
9	168866	GN 2/3-065	354x325x065 mm	1 247,00
10	168867	GN 2/4-020	530x162x020 mm	771,00
	168868	GN 2/4-065	530x162x065 mm	1 029,00

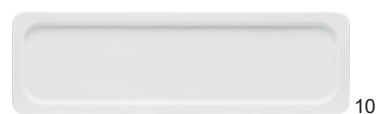

NA
OBJEDNÁVKU

Melaminové gastronádoby ECO LINE

GN porcelánového vzhledu, lehké a odolné proti rozbití. Robustní, stabilní, hygienické. Vhodné do myček nádobí, nevhodné do mikrovlnné trouby, pečící trouby a na přímý ohřev.

	číslo	popis	rozměr	Kč/ks
1	143711	GN 1/1-065 bílá	530x325x065 mm	583,00
	147830	GN 1/1-065 černá	530x325x065 mm	583,00
	149815	GN 1/1-100 bílá	530x325x100 mm	693,00
	151389	GN 1/1-100 černá	530x325x100 mm	693,00
2	143710	GN 1/2-065 bílá	325x265x065 mm	329,00
	143459	GN 1/2-065 černá	325x265x065 mm	329,00
	149816	GN 1/2-100 bílá	325x265x100 mm	404,00
	151504	GN 1/2-100 černá	325x265x100 mm	404,00
3	143712	GN 1/3-065 bílá	325x176x065 mm	285,00
	143460	GN 1/3-065 černá	325x176x065 mm	287,00
	149817	GN 1/3-100 bílá	325x176x100 mm	319,00
	151387	GN 1/3-100 černá	325x176x100 mm	319,00
4	143817	GN 1/4-065 bílá	265x162x065 mm	257,00
	147831	GN 1/4-065 černá	265x162x065 mm	257,00
	149738 *	GN 1/4-100 bílá	265x162x100 mm	288,00
	149739 *	GN 1/4-100 černá	265x162x100 mm	288,00
5	143641	GN 1/6-065 bílá	176x162x065 mm	203,00
	143461	GN 1/6-065 černá	176x162x065 mm	203,00
	149502	GN 1/6-100 bílá	176x162x100 mm	215,00
	149501	GN 1/6-100 černá	176x162x100 mm	215,00
5	143816	GN 2/4-065 bílá	530x162x065 mm	392,00
	148070	GN 2/4-065 černá	530x162x065 mm	392,00
	149049 *	GN 2/4-100 bílá	530x162x100 mm	494,00
	149048 *	GN 2/4-100 černá	530x162x100 mm	494,00

* č.149738, č.149739, č.149049, č.149048 položky skladem



1



2



3



4



5



Polypropylenové gastronádoby Standard

Průhledné, vhodné do myček nádobí, možno použít v mikrovlnné troubě. Nevhodné do pečicí trouby a na přímý ohřev.

	číslo	popis	rozměr	Kč/ks
	171648	GN 1/1-100	530x325x100 mm	197,00
	171649	GN 1/1-150	530x325x150 mm	237,00
1	171650	GN 1/1-200	530x325x200 mm	279,00
	171665	GN 1/1 víko	530x325 mm	118,00
2	171651	GN 1/2-100	325x265x100 mm	107,00
	171652	GN 1/2-150	325x265x150 mm	132,00
	171653	GN 1/2-200	325x265x200 mm	165,00
	171666	GN 1/2 víko	325x265 mm	65,00
3	171654	GN 1/3-100	325x176x100 mm	75,00
	171655	GN 1/3-150	325x176x150 mm	94,00
	171656	GN 1/3-200	325x176x200 mm	105,00
	171667	GN 1/3 víko	325x176 mm	50,00
	182522	GN 1/4-065	265x162x065 mm	34,00
	171657	GN 1/4-100	265x162x100 mm	57,00
	171658	GN 1/4-150	265x162x150 mm	74,00
	171659	GN 1/4-200	265x162x200 mm	84,00
	171668	GN 1/4 víko	265x162 mm	40,00
	182523	GN 1/6-065	176x162x065 mm	43,00
	171660	GN 1/6-100	176x162x100 mm	48,00
	171661	GN 1/6-150	176x162x150 mm	54,00
	171662	GN 1/6-200	176x162x200 mm	65,00
	171669	GN 1/6 víko	176x162 mm	29,00
	182524	GN 1/9-065	176x108x065 mm	34,00
4	171663	GN 1/9-100	176x108x100 mm	35,00
	171664	GN 1/9-150	176x108x150 mm	43,00
5	171670	GN 1/9 víko	176x108 mm	25,00



Polypropylenové gastronádoby Profi

Průhledné, vzduchotěsná víka „AIRTIGHT“, vhodné do myček nádobí, možno použít v mikrovlnné troubě. Nevhodné do pečicí trouby a na přímý ohřev.

	číslo	popis	rozměr	Kč/ks
6	105034	GN 1/1-100	530x325x100 mm	281,00
	105035	GN 1/1-150	530x325x150 mm	323,00
	105036	GN 1/1-200	530x325x200 mm	383,00
	105037	GN 1/1 víko	530x325 mm	134,00
	105039	GN 1/2-100	325x265x100 mm	143,00
	105040	GN 1/2-150	325x265x150 mm	179,00
	105041	GN 1/2-200	325x265x200 mm	219,00
	105042	GN 1/2 víko	325x265 mm	68,00
	105044	GN 1/3-100	325x176x100 mm	115,00
	103647	GN 1/3-150	325x176x150 mm	144,00
	105045	GN 1/3-200	325x176x200 mm	173,00
	105046	GN 1/3 víko	325x176 mm	47,00
	105048	GN 1/4-100	265x162x100 mm	98,00
7	105049	GN 1/4-150	265x162x150 mm	121,00
8	105050	GN 1/4 víko	265x162 mm	44,00
	105052	GN 1/6-100	176x162x100 mm	84,00
	105053	GN 1/6-150	176x162x150 mm	99,00
	105054	GN 1/6 víko	176x162 mm	48,00
	105056	GN 1/9-100	176x108x100 mm	64,00
	105057	GN 1/9 víko	176x108 mm	41,00

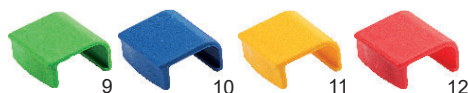

Klip rozlišovací

Pro všechna polypropylenová víka GN
Vhodné do myček nádobí, možno použít v mikrovlnné troubě.
Nevhodné do pečicí trouby a na přímý ohřev.

	číslo	popis	Kč/ks
8	154891	klip zelený	12,00
9	154890	klip modrý	12,00
10	154889	klip žlutý	12,00
11	154892	klip červený	12,00



V HACCP barvách možno objednat celobarevná víka.
Vhodné především na skladování potravin.

Polykarbonátové gastronádoby

Průhledné, nevhodné do mikrovlnné trouby, pečící trouby a na přímý ohřev, použití - 40 až +100 °C, vhodné do myček nádobí.

	číslo	popis	rozměr	Kč/ks
1	140392	GN 1/1-065	530x325x065 mm	355,00
	137946	GN 1/1-100	530x325x100 mm	419,00
	137947	GN 1/1-150	530x325x150 mm	514,00
	137948	GN 1/1-200	530x325x200 mm	634,00
2	140399	GN 1/1 dno děrované	530x325 mm	191,00
	137959	GN 1/1 víko	530x325 mm	229,00
	137964	GN 1/1 víko výřez pro lžiči	530x325 mm	240,00
3	140393	GN 1/2-065	325x265x065 mm	191,00
	137949	GN 1/2-100	325x265x100 mm	232,00
	137950	GN 1/2-150	325x265x150 mm	279,00
	137951	GN 1/2-200	325x265x200 mm	336,00
	140400	GN 1/2 dno děrované	325x265 mm	80,00
	137960	GN 1/2 víko	325x265 mm	131,00
137965	GN 1/2 víko výřez pro lžiči	325x265 mm	142,00	
4	140394	GN 1/3-065	325x176x065 mm	127,00
	137952	GN 1/3-100	325x176x100 mm	150,00
	137953	GN 1/3-150	325x176x150 mm	197,00
	137954	GN 1/3-200	325x176x200 mm	229,00
	140401	GN 1/3 dno děrované	325x176 mm	51,00
5	137961	GN 1/3 víko	325x176 mm	83,00
	137966	GN 1/3 víko výřez pro lžiči	325x176 mm	94,00
6	140395	GN 1/4-065	265x162x065 mm	102,00
	137955	GN 1/4-100	265x162x100 mm	121,00
	137956	GN 1/4-150	265x162x150 mm	150,00
	137962	GN 1/4 víko	265x162 mm	67,00
	137967	GN 1/4 víko výřez pro lžiči	265x162 mm	79,00
8	140396	GN 1/6-065	176x162x065 mm	77,00
	137957	GN 1/6-100	176x162x100 mm	89,00
	137958	GN 1/6-150	176x162x150 mm	108,00
	137963	GN 1/6 víko	176x162 mm	48,00
137968	GN 1/6 víko výřez pro lžiči	176x162 mm	60,00	
10	140397	GN 1/9-065	176x108x065 mm	58,00
	140398	GN 1/9-100	176x108x100 mm	67,00
	171672	GN 1/9-150	176x108x150 mm	80,00
11	171673	GN 1/9 víko	176x108 mm	32,00
	140402	GN 1/9 víko výřez pro lžiči	176x108 mm	47,00

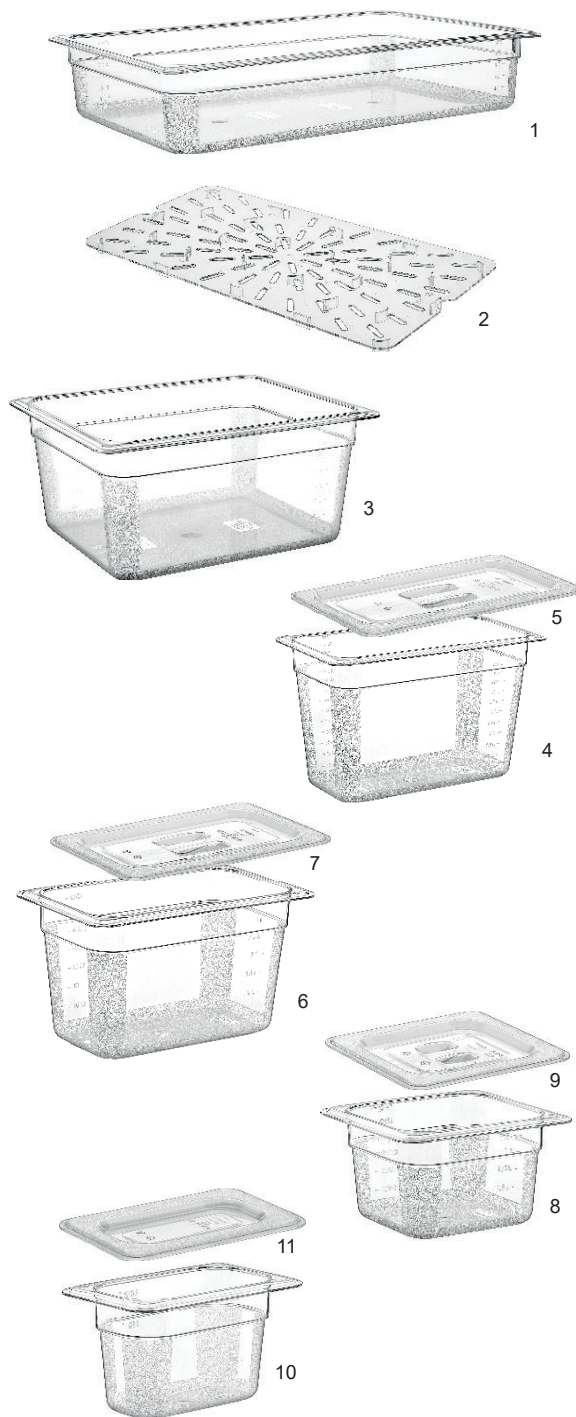



Lívanečník / pánev na bramboráky

Hliníkový odlitek. Rozměry 27x27 cm, délka dřevěného držadla 17 cm, výška 3,5 cm, hloubka dílku 2 cm, průměr dílku 7,5 cm.

	číslo	popis	Kč/ks
1	71774	9 sekcí	2 169,00



Lívanečník GRANDE

Hliníková slitina s nepřilnavým povrchem.

	číslo	popis	Kč/ks
2	177417	pr. 27 cm, 4 sekce	475,00
3	177734	pr. 27 cm, 7 sekcí	475,00
4	183529	pr. 27 cm, 7 sekcí, hluboký	520,00



Steaková pánev

Ocelová

	číslo	průměr	Kč/ks
5	135536	30 cm	269,00



Pánev na palačinky GRANDE

Hliníková slitina s nepřilnavým povrchem.

	číslo	průměr	Kč/ks
6	179373	27 cm	435,00



Klasická pánev

Ocelová

	číslo	popis	průměr	Kč/ks
	71353	mělká	22 cm	189,00
	71354	mělká	24 cm	197,00
7	71355	mělká	26 cm	209,00
	71356	mělká	30 cm	225,00
	71363	mělká	36 cm	297,00
	71358	mělká	40 cm	322,00
8	71359	hluboká	27 cm	250,00
	71360	hluboká	31 cm	290,00



Pánev na palačinky

Ocelová

	číslo	průměr	Kč/ks
9	135537	26 cm	209,00



Pánev WOK na čínu

Ocelová

	číslo	průměr	Kč/ks
10	71377	26 cm	250,00
	71376	30 cm	264,00



Pánev na palačinky

Hliníková s povrchem Teflon / Platinum, nerez držadlo, bez poklice.

	číslo	průměr	Kč/ks
1	96494	26 cm	1 010,00



Pánev WOK rovné dno

Hliníková s povrchem Teflon / Platinum, nerez držadlo, bez poklice.

	číslo	průměr	výška	Kč/ks
2	110081	28 cm	9,5 cm	1 440,00
	110082	32 cm	10 cm	1 780,00



Nízká pánev

Hliníková s povrchem Teflon / Platinum, bez poklice.

	číslo	průměr	výška	Kč/ks
	111676	20 cm	3,5 cm	416,00
	111677	24 cm	5,5 cm	520,00
3	111678	28 cm	5 cm	626,00
	111679	32 cm	5,8 cm	798,00
	111680	36 cm	7,5 cm	1 131,00
	111681	40 cm	7,5 cm	1 272,00



Nízká pánev

Hliníková s nepřilnavým povrchem STONE EFFECT, nerez „cool“ držadlo s ochranou proti popálení, bez poklice.

	číslo	průměr	Kč/ks
	148032	20 cm	640,00
	148033	24 cm	740,00
4	148034	28 cm	830,00
	148035	32 cm	1 050,00
	148036	36 cm	1 190,00
	148037	40 cm	1 350,00



Nízký kastrol (rendlík)

Hliníkový s povrchem Teflon / Platinum, nerez držadlo, bez poklice.

	číslo	průměr	výška	objem	Kč/ks
	73077	24 cm	8 cm	3,7 l	980,00
5	73078	28 cm	9 cm	5,6 l	1 420,00





NOVÉ



1

Nízká pánev HEXAPRO

Nerezová s nepřilnavým povrchem

	číslo	průměr	Kč/ks
	183035	20 cm	620,00
1	183036	24 cm	730,00
	183037	28 cm	840,00

NOVÉ



2

Pánev WOK HEXAPRO

Nerezová s nepřilnavým povrchem

	číslo	průměr	Kč/ks
2	183038	28 cm	975,00



vhodné
na indukci



3

Nízká pánev PROFI

Nerezová s nepřilnavým povrchem Teflon, nerez držadlo, bez poklice.

	číslo	průměr	Kč/ks
	133590	20 cm	496,00
	133591	24 cm	755,00
2	133592	28 cm	879,00
	133593	32 cm	1 184,00
	133594	36 cm	1 380,00



vhodné
na indukci



4

Pánev PROFI

Nerezová ocel, sendvičové dno, vhodné i na indukci, bez poklice.

	číslo	průměr	Kč/ks
	73660	24 cm	502,00
4	73661	28 cm	720,00
	73662	32 cm	862,00
	73663	36 cm	1 143,00



vhodné
na indukci



Hrnec PROFI

Nerezová ocel, sendvičové dno, vhodné i na indukci, bez poklice.

	číslo	průměr	výška	objem	Kč/ks
1	139436	24 cm	20 cm	9 l	1 017,00
	99577	24 cm	25 cm	10 l	1 133,00
	99578	28 cm	27 cm	16 l	1 425,00
	99582	32 cm	27 cm	20 l	1 850,00
2	99579	32 cm	33 cm	25 l	2 036,00
	99580	36 cm	37 cm	36 l	2 742,00
	99581	40 cm	41 cm	50 l	3 616,00



vhodné
na indukci



Vysoký kastrol PROFI

Nerezová ocel, sendvičové dno, vhodné i na indukci, bez poklice.

	číslo	průměr	výška	objem	Kč/ks
	99583	16 cm	13 cm	2,5 l	490,00
3	99584	20 cm	15 cm	4 l	696,00
	99585	24 cm	17 cm	7 l	870,00
4	99586	28 cm	19 cm	10 l	1 155,00
	99587	32 cm	21 cm	15 l	1 598,00
	99588	36 cm	23 cm	22 l	2 005,00
	99589	40 cm	26 cm	28 l	2 709,00
	99590	45 cm	29 cm	44 l	3 679,00



vhodné
na indukci



Nízký kastrol PROFI

Nerezová ocel, sendvičové dno, vhodné i na indukci, bez poklice.

	číslo	průměr	výška	objem	Kč/ks
5	99591	20 cm	11 cm	3,5 l	575,00
	99592	24 cm	12 cm	5 l	794,00
	99593	28 cm	14 cm	8 l	1 062,00
6	99594	32 cm	17 cm	12 l	1 408,00
	99595	45 cm	15 cm	20 l	2 780,00



vhodné
na indukci



Nízký rendlík PROFI

Nerezová ocel, sendvičové dno, vhodné i na indukci, bez poklice.

	číslo	průměr	výška	objem	Kč/ks
7	99596	16 cm	10 cm	1,5 l	435,00
	99597	20 cm	11 cm	3 l	586,00
8	99598	24 cm	12 cm	5 l	765,00



Poklice PROFI

Nerezová ocel.

	číslo	průměr	Kč/ks
	99599	16 cm	139,00
	99600	20 cm	186,00
	99847	24 cm	246,00
	99601	28 cm	331,00
	99602	32 cm	460,00
9	99603	36 cm	613,00
	99604	40 cm	740,00
	99605	45 cm	855,00



NOVÉ



vhodné
na indukci

NOVÉ



vhodné
na indukci

Hrnc s poklicí STANDARD

Nerezová ocel, sendvičové dno, vhodné i na indukci, s poklicí.

	číslo	průměr	výška	objem	Kč/ks
1	175346	25 cm	25 cm	12 l	920,00
	175347	28 cm	28 cm	17 l	1 140,00
2	175348	32 cm	32 cm	25 l	1 630,00
	175349	36 cm	36 cm	36 l	1 890,00
	175350	40 cm	40 cm	50 l	2 600,00

Vysoký kastrol s poklicí STANDARD

Nerezová ocel, sendvičové dno, vhodné i na indukci, s poklicí.

	číslo	průměr	výška	objem	Kč/ks
3	175351	20 cm	14 cm	4,4 l	590,00
4	175352	24 cm	16 cm	7 l	820,00



NOVÉ



vhodné
na indukci

NOVÉ



Nízký kastrol s poklicí STANDARD

Nerezová ocel, sendvičové dno, vhodné i na indukci, s poklicí.

	číslo	průměr	výška	objem	Kč/ks
5	175353	20 cm	10 cm	3,5 l	530,00
6	175354	28 cm	13 cm	8 l	920,00

Nízký rendlík STANDARD

Nerezová ocel, sendvičové dno, vhodné i na indukci, bez poklice.

	číslo	průměr	výška	objem	Kč/ks
7	175355	12 cm	7,5 cm	0,8 l	350,00
8	175356	16 cm	9 cm	1,9 l	410,00
	175357	20 cm	12 cm	3,7 l	530,00





vhodné
na indukci



Rendlík BASIC

Nerezová ocel, bez poklice, vhodné na indukci.

	číslo	průměr	výška	objem	Kč/ks
1	157829	14 cm	6 cm	1 l	129,00



vhodné
na indukci



Rendlík BASIC

Nerezová ocel, s poklicí, vhodné na indukci.

	číslo	průměr	výška	objem	Kč/ks
2	157830	18 cm	8 cm	2 l	229,00



vhodné
na indukci



Kastrol BASIC

Nerezová ocel, s poklicí, vhodné na indukci.

	číslo	průměr	výška	objem	Kč/ks
3	157831	20 cm	9 cm	2,8 l	259,00
	157832	24 cm	11 cm	5 l	389,00



vhodné
na indukci



Pánev BASIC

Nerezová ocel s nepřilnavým povrchem, vhodné na indukci.

	číslo	průměr	výška	Kč/ks
4	157833	20 cm	5 cm	279,00
	157834	24 cm	5,5 cm	319,00





1

Teploměry kapesní vpichové

číslo	popis	teplotní rozsah	Kč/ks	
1	126875	digitální	-40 až +200°C	199,00



2

Teploměr kapesní vpichový

číslo	popis	teplotní rozsah	Kč/ks	
2	126873	manuální	-10 až + 100°C	69,00



3

Teploměr do mrazáků a chladniček

číslo	teplotní rozsah	Kč/ks	
3	126874	-40 až +27°C	75,00



4

NOVÉ

Teploměr do mrazáků a chladniček

číslo	teplotní rozsah	Kč/ks	
4	177257	-40 / +40 °C	39,00



5



6

Teploměr pro pece

číslo	teplotní rozsah	Kč/ks	
5	126876	+50 až +300°C - nerezová ocel	65,00
6	126878	+50 až +300°C * - ekonom	29,00

Do vyprodání zásob.

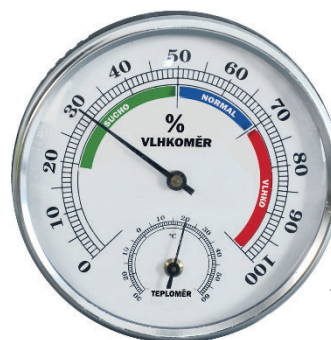

7

Vlhkoměr a teploměr

Plast, pr. 8,5 cm.

číslo	rozsah měření	Kč/ks	
7	177748	0 až 100%, -30 až +60°C	114,00

NOVÉ



Kuchyňské nože MOTION

číslo	popis	Kč/ks
1	177738 9 cm	88,00
2	177739 12 cm	93,00
3	177740 20 cm, Chef	128,00
4	177742 vykošťovací, 15 cm	114,00
5	177743 na chleba, 19,5 cm	120,00
6	177744 santoku, 17 cm	125,00
7	182475 ocílka kulatá, 33 cm	60,00



Kuchyňský nůž

číslo	popis	Kč/ks
8	147375 na maso, 25 cm, bílý	119,00

NOVÉ



Kuchařský nůž HACCAP

číslo	popis	Kč/ks
19	171596 kuchařský, 18 cm, zelený	117,00
20	174073 kuchařský, 18 cm, žlutý	117,00
21	174074 kuchařský, 18 cm, červený	117,00
22	174074 kuchařský, 18 cm, modrý	117,00

NA
OBJEDNÁVKU

Kuchařské nože KING'S ROW

Pro profesionální kuchaře. Speciální francouzská ocel s obsahem C-0,5, Cr-14,5, S-0,001, P-0,02, Mo-0,7, V-0,13. Rukojeť ze speciální plastické hmoty se zvýšenou odolností proti teplotě. Dokonalé spojení rukojeti a čepel bez nehygienických spár. Čepel vykovaná za tepla jsou zakaleny a popuštěny tak, aby bylo dosaženo velmi jemné struktury materiálu. Perfektní vybrušení a složení oceli zaručuje dlouhou trvanlivost ostří.

číslo	popis	Kč/ks
9	71107 kuchařský, 90 mm	1 126,00
10	71108 kuchařský, 155 mm	1 387,00
11	71109 vykošťovací, 155 mm	1 387,00
12	71110 kuchařský, 125 mm	1 146,00
13	71111 na šunku, 255 mm	1 829,00
14	71112 kuchařský, 170 mm	1 454,00
15	71113 kuchařský, 200 mm	1 853,00
16	71114 kuchařský, 260 mm	2 157,00
17	114056 na chléb, 200 mm	1 587,00
18	71115 vidlice kuchařská, 175 mm	1 540,00



Nože

KDS - řeznické Profi line

	číslo	popis	Kč/ks
1	71093	vykostovací, 125 mm - flex	240,00
2	114055	vykostovací, 125 mm	240,00
3	71095	vykostovací, 130 mm - vyosený	240,00
4	71097	vykostovací, 155 mm	262,00
5	71098	řeznický, 175 mm	273,00
6	71100	špalkový, 175 mm	273,00
7	71101	vykostovací, 175 mm	273,00
8	71102	vykostovací, 175 mm	273,00
9	71103	řeznický, 200 mm možnost výběru barvy rukojeti - červené a žluté	294,00

	číslo	popis	Kč/ks
10	71104	špalkový, 200 mm	333,00
11	71106	řeznický, 225 mm - hornošpičatý	333,00
12	114065	řeznický, 175 mm	311,00
13	110585	porcovací, 250 mm, Hasan	524,00



Nože

TREND - kuchyňské. U řady Trend je použita vysoce kvalitní ocel s přísadou molybdenu a vanadu, která zajišťuje vyšší tvrdost čepule (standardně 55 HRc).

	číslo	popis	Kč/ks
14	71071	hornošpičatý 80 mm	302,00
15	71072	na nudle 90 mm	302,00
16	71074	kuchyňský 130 mm	336,00
17	71076	plátkovací 180 mm	429,00
18	71077	na chleba 180 mm	446,00
19	71078	porcovací 215 mm	499,00

	číslo	popis	Kč/ks
20	71080	vidlice na maso 150 mm	366,00
21	71081	kuchyňský 100 mm	313,00
22	71082	univerzální 130 mm	340,00
23	71083	kuchyňský 150 mm	403,00
24	71084	kuchyňský 175 mm	474,00



Nože

KDS - kuchyňské

	číslo	popis	Kč/ks
1	71085	kuchyňský, 75 mm možnost výběru barvy rukojeti - oranžová, červená, žlutá a zelená	72,00
2	71086	kuchyňský, 100 mm možnost výběru barvy rukojeti - oranžová, červená, žlutá a zelená	79,00
3	71087	hornošpičatý, 100 mm	79,00
4	138420	svačिनový, 110 mm možnost výběru barvy rukojeti - oranžová	119,00

	číslo	popis	Kč/ks
5	71088	kuchyňský, 125 mm možnost výběru barvy rukojeti - oranžová, červená a zelená	86,00
6	71089	hornošpičatý, 150 mm	123,00
7	71090	kuchyňský, 175 mm	134,00
8	71116	na dort, hladký, 225 mm	148,00
9	71117	na dort, vlnitý, 225 mm	155,00



10

Lišta na nože

	číslo	popis	Kč/ks
10	71942	lišta magnetická, 33 cm	98,00
	180419	lišta magnetická, 47,5 cm	154,00

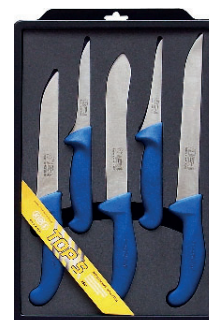

11

Sada nožů

KDS

	číslo	popis	Kč/ks
11	174153	sada nožů pro řezníky TOP 5	1 479,00



12

Sada nožů

KDS

	číslo	popis	Kč/ks
12	174154	sada nožů pro kuchaře, kuffík	2 232,00



KIDS SEDLČANY

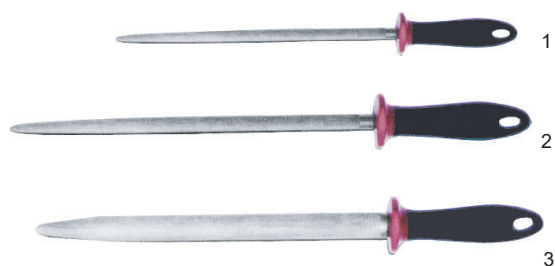

Ocílka

KDS

	číslo	popis	Kč/ks
1	71119	malá, kulatá, 250 mm	418,00
2	71120	velká, kulatá, 310 mm	692,00
3	71121	plochá, 300 mm	1 063,00

KIDS SEDLČANY



Sekáček na maso

KDS

	číslo	popis	Kč/ks
4	71122	160 mm	662,00
5	114060	190 mm *	1 765,00
6	114057	190 mm *	1 730,00
7	114058	235 mm *	2 719,00
8	114059	245 mm *	1 822,00

* NA OBJEDNÁVKU č.114060, 114057, 114058, 114059

KIDS SEDLČANY



Sekera řeznická

KDS

NA
OBJEDNÁVKU

	číslo	popis	Kč/ks
9	174059	500/190 mm, dřevo	4 271,00
10	174060	550/190 mm, dřevo	4 720,00

KIDS SEDLČANY



Nůžky na drůbež

KDS

	číslo	popis	Kč/ks
11	71123	nůžky na drůbež	1 076,00

KIDS SEDLČANY



Kolébka

KDS

NA
OBJEDNÁVKU

	číslo	popis	Kč/ks
12	114061	na zeleninu, 220 mm	989,00
13	114062	na maso, 300 mm	1 513,00

KIDS SEDLČANY



Vidlice

KDS

	číslo	popis	Kč/ks
14	71125	řeznická	475,00
15	71118	kuchyňská, 133 mm	159,00



Naběračka

Profi - nerez 18/10 monoblok.

	číslo	objem	průměr	Kč/ks
	70723	0,07 l	6,5 cm	145,00
	70724	0,13 l	8 cm	193,00
	70725	0,2 l	9 cm	201,00
1	70726	0,25 l	10 cm	238,00
	70727	0,45 l	12 cm	296,00
	70728	0,67 l	14 cm	351,00
	70729	1 l	16 cm	414,00



Naběračka

Standard - nerez monoblok.

	číslo	objem	průměr	Kč/ks
	70719	0,03 l	5,5 cm	37,00
	70720	0,059 l	7 cm	47,00
	134708	0,089 l	7,5 cm	60,00
2	70721	0,118 l	8 cm	62,00
	134709	0,148 l	9 cm	70,00
	70722	0,237 l	10 cm	83,00
	70740	0,354 l	12 cm	102,00
	134710	0,472 l	13 cm	125,00



Naběračka

Leštěná chromniklová ocel 18/10.

	číslo	délka	objem	Kč/ks
3	84318	26,4 cm	0,06 l	222,00

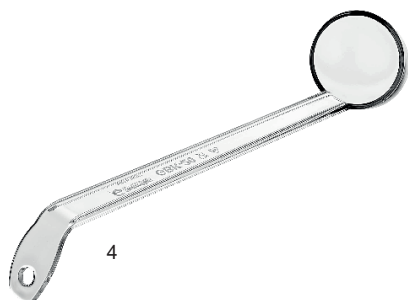

Naběračka na dresingy

Polykarbonát - průhledná.

	číslo	délka	objem	Kč/ks
	75213	24 cm	0,03 l	43,00
4	115100	20 cm	0,025 l	43,00



Odměrka na kávu

Nerez

	číslo	popis	Kč/ks
5	107696	1,8 cl /cca 7g	106,00



Kuchyňské doplňky

Nerez

číslo	popis	Kč/ks
1	rádlo na pizzu	52,00
2	škrabka na brambory	29,00
3	nůž na sýr	44,00
4	lžice na zmrzlinu 195 mm	49,00
5	otvírák na konzervy	79,00



Kuchyňské doplňky

Nerez

číslo	popis	Kč/ks
6	naběračka na špagety	86,00
7	naběračka na polévku	105,00
8	obracečka perforovaná	125,00



Kuchyňské doplňky

Nerez

číslo	popis	Kč/ks
9	lžice servírovací	44,00
10	vidlice kuchařská	79,00



Kuchyňské doplňky

Nerez

číslo	popis	Kč/ks
11	odpěňovačka	143,00
12	lžice na salát, děrovaná	125,00
13	naběračka na omáčku	95,00



Lopata na pizzu

AL / dřevo

	číslo	popis	Kč/ks
1	139893	30x100 cm	1 039,00



Profi obracečka

Nerez 18/10

	číslo	popis	Kč/ks
2	70732	10 cm, plná	209,00
3	70733	10 cm, děrovaná	209,00



Obracečka

Nerez 18/10

	číslo	popis	Kč/ks
4	134738	52 cm, plná	196,00
5	134739	52 cm, děrovaná	196,00
6	106860	10x7,5 cm, délka 38 cm	157,00



Odpěňovačka

Nerez 18/10

	číslo	popis	Kč/ks
7	70730	12 cm, Profi monoblok	200,00
	70731	18 cm, Profi monoblok	356,00



Pinzeta

Nerez

	číslo	popis	Kč/ks
8	177745	kuchařská, 30 cm	79,00



Obracečka

Nerez - s černým ABS držadlem.

	číslo	popis	Kč/ks
1	111226	děrovaná, 40 cm, plocha 20x7,5 cm	152,00
2	106235	plná, 40 cm, plocha 20x7,5 cm	148,00



Špachtle

Nerez - s černým ABS držadlem

	číslo	popis	Kč/ks
7	134720	8 cm	125,00
	134721	13 cm	153,00

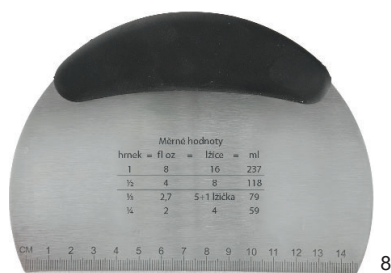

Špachtle / kráječ

Nerez, plast.

	číslo	popis	Kč/ks
8	177730	16x12 cm	69,00



Stěrky

Nerez

	číslo	popis	Kč/ks
13	135531	20x9 cm, rukojeť (sekera)	102,00
14	149270	13x11 cm	73,00



Nylonové náčiní

Nylon / nerez. Vhodné pro nepřilnavé nádoby.

	číslo	popis	Kč/ks
3	121411	metla, 31 cm	100,00
4	121100	lžice servírovací, 31 cm	133,00
5	75651	obracečka, 17x8 cm, délka 32 cm	145,00
6	110642	kleště, 30 cm	128,00



Stěrky / karty cukrářské

Plastové

	číslo	popis	Kč/ks
9	179541	sada 3 ks, mix tvarů, béžová	25,50
10	179542	obdélník 11x7,5 cm, bílá	11,50
11	179543	obdélník 12x8 cm, bílá	11,50
12	180831	obdélník 13,5x19,4 cm, bílá	22,00



Kuchařská lopatka

Nerez

	číslo	popis	Kč/ks
15	135532	15x11 cm	94,00



Servírovací lžíce

Model Ergonom, nerez 18/0, monoblok.

číslo	popis	Kč/ks
1	96307 32 cm, plná	197,00



Servírovací lžíce

Model Ergonom, nerez 18/0, monoblok.

číslo	popis	Kč/ks
2	106251 32 cm, plocha 9x6,5 cm, děrovaná	209,00



Servírovací lžíce

Polykarbonát - průhledná.

číslo	popis	Kč/ks
3	137974 28,3x7,3 cm, plná	43,00
4	137975 28,3x7,3 cm, děrovaná	43,00



Lopatka na dort

Nerez

číslo	popis	Kč/ks
5	177729 š. 6,5 cm, d. 27 cm	31,00



Lopatka na dort

Leštěná chromniklová ocel 18/10.

číslo	popis	Kč/ks
6	84319 22 cm	140,00



Překládací příbory

Servírovací lžíce a vidlička z leštěné chromniklové oceli 18/10. Překládací příbory slouží jako praktické a funkční příslušenství k bufetu. Speciálně tvarovaná vidlička má dlouhou střenku, takže je ideální pro flexibilní samoobsluhu na bufetu.

číslo	popis	Kč/ks
7	84314 lžíce plná, 26 cm	149,00
8	84315 lžíce děrovaná, 26 cm	147,00
9	84312 vidlička, 26 cm	156,00



Grilovací kleště

Nerez

	číslo	popis	Kč/ks
1	110300	40 cm	58,00

NOVÉ



Víceúčelové kleště

Nerez

	číslo	popis	Kč/ks
2	176122	23,5 cm, pogumovaná rukojeť	70,00
3	106221	24 cm	50,00
	101712	30 cm	59,00
	75393	40 cm	78,00



Kleště na špagety

Nerez

	číslo	popis	Kč/ks
4	110307	19 cm	59,00



Kleště na chřest

Nerez

	číslo	popis	Kč/ks
5	70915	22 cm	66,00



Servírovací kleště

Nerez

	číslo	popis	Kč/ks
6	70921	19,5 cm, oválné	62,00



Víceúčelové kleště

Nerez

	číslo	popis	Kč/ks
7	70920	22 cm	213,00



Salátové kleště

Polykarbonát - průhledné.

	číslo	popis	Kč/ks
	137976	16,5 cm	39,00
8	137973	22 cm	43,00
9	171671	22 cm	43,00



Kleště na led

Nerez

	číslo	popis	Kč/ks
10	110290	18 cm	21,00

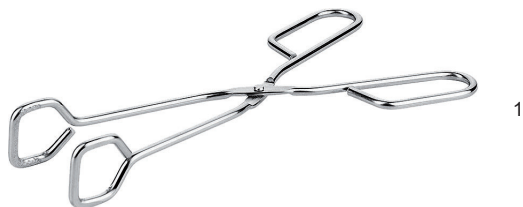
Servírovací kleště

Nerez

	číslo	popis	Kč/ks
1	70918	24 cm	122,00
	132414	30 cm	111,00

Servírovací kleště

Nerez

	číslo	popis	Kč/ks
2	176411	salátové 24 cm	85,00
3	176412	univerzální 24 cm	85,00

Servírovací kleště

Nerez

	číslo	popis	Kč/ks
4	176413	univerzální 21 cm	120,00
5	176414	na pečivo 23 cm	120,00

 NA
OBJEDNÁVKU

Špachtle na zmrzlinu

Nerez

	číslo	rozměr	Kč/ks
4	158393	9x7,5 cm, délka 23 cm	124,00

Porcovací kleště na zmrzlinu

Nerez

	číslo	objem	Kč/ks
11	112413	35 ml	160,00
	115343	40 ml	169,00
	115602	55 ml	165,00
	115603	95 ml	234,00

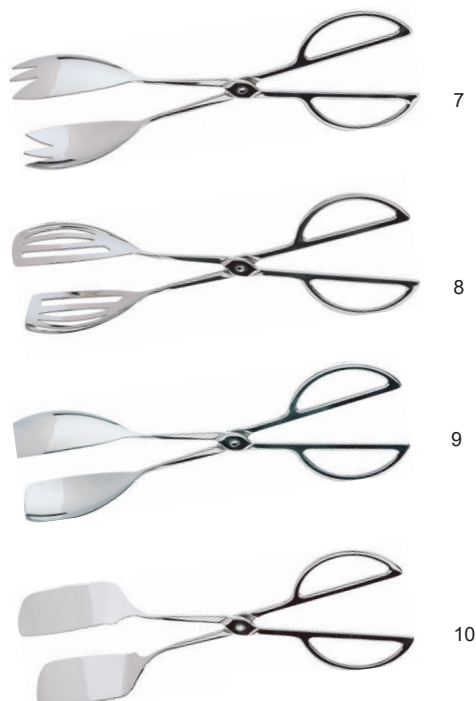
Servírovací kleště

Leštěná chromniklová ocel 18/8.

	číslo	popis	rozměr	Kč/ks
7	118599	na salát, zubaté	25 cm	342,00
8	118600	na salát, perforované	25 cm	342,00
9	118602	na pečivo	25 cm	342,00
10	118601	na zákusky	25 cm	342,00

Porcovačka na zmrzlinu

Plast

	číslo	popis	Kč/ks
12	95928	porcovačka na zmrzlinu 1/20 l	213,00



NOVÉ

Kleště na rýži, zmrzlinu

Plast

	číslo	popis	Kč/ks
13	172951	kleště na zmrzlinu, rýži, pr. 6,5 cm	29,00

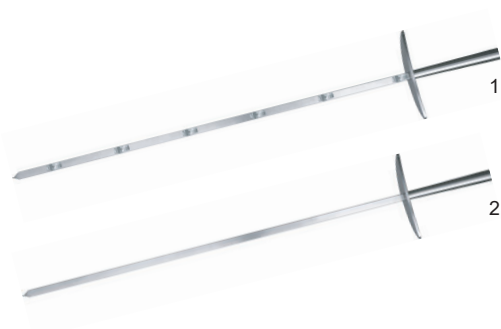

Flambovací jehla

Nerez

	číslo	popis	rozměr	Kč/ks
1	71986	jehla na ražniči *	20 cm	35,00
2	71971	jehla *	22 cm	35,00

* do vyprodání zásob

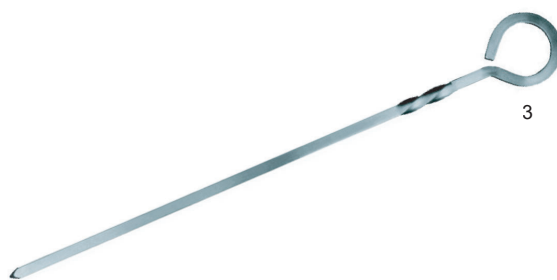

Grilovací jehla

Nerez

	číslo	popis	rozměr	Kč/bal
3	71978	plochá 0,16x0,4 cm / 2 ks*	20 cm	35,00
	71980	plochá 0,16x0,4 cm / 2 ks*	30 cm	35,00

* do vyprodání zásob



Grilovací jehla

Nerez

	číslo	popis	rozměr	Kč/ks
4	108895	protiskluz, pr. 0,4 cm *	31 cm	35,00
	108896	protiskluz, pr. 0,4 cm *	44 cm	35,00

* do vyprodání zásob



Jehla na ražniči

Nerez

	číslo	popis	balení	Kč/ks
5	135375	15 cm, pr. 0,3 cm	12	8,00
	135376	20 cm, pr. 0,3 cm	12	9,00
	135377	25 cm, pr. 0,3 cm	12	10,00
	135378	30 cm, pr. 0,3 cm	12	12,00

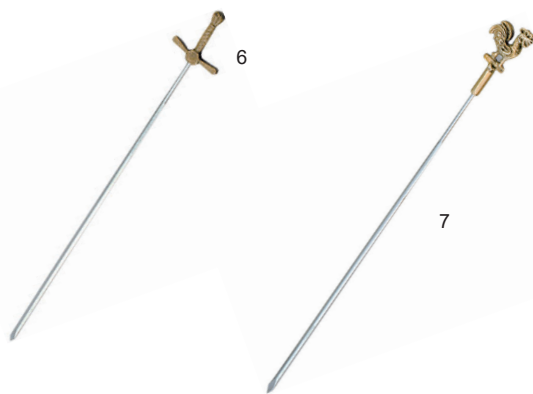

Flambovací jehla - ozdobná

Nerez / mosaz.

	číslo	popis	rozměr	Kč/ks
6	134696	jehla meč *	25 cm	105,00
7	134697	jehla kohout *	30 cm	107,00

* do vyprodání zásob



NOVÉ

Sítko na koření / čaj

Nerez

číslo	popis	Kč/ks
1	181045 špičák kónický, 16 cm	114,00



Cedníky

Nerez

číslo	popis	Kč/ks
2	73200 špičák kónický, 16 cm	183,00
3	73201 husté tkanivo, 20 cm	223,00



Cedníky pasírovací

Nerez

číslo	popis	Kč/ks
	134711 12 cm	64,00
	134712 14 cm	158,00
4	106373 16 cm	180,00
	134713 18 cm	200,00
	75498 22 cm	421,00
5	71954 14 cm, plastové držadlo	95,00
	71955 18 cm, plastové držadlo	114,00



Cedník na vývar

Nerez 18/8

číslo	popis	Kč/ks
6	139883 20x14 cm	767,00
	139884 22x23 cm	905,00



Špičák

Nerez

číslo	popis	Kč/ks
	134726 13 cm	171,00
7	134724 18 cm	268,00
	134722 20 cm	311,00
	134725 24 cm	379,00
	115904 26 cm	833,00
	71364 30 cm	995,00



Šálek na servírování polévky

Nerez

	číslo	popis	Kč/ks
1	113290	pr. 11,5 cm, objem 0,3 l	311,00



Cedník

Nerez, s podstavcem

	číslo	popis	Kč/ks
	71946	pr. 24 cm	156,00
2	134736	pr. 29 cm	196,00



Cedník

Nerez

	číslo	popis	Kč/ks
3	139885	pr. 36 cm, Profi	922,00



Lahve

Plast

	číslo	popis	Kč/ks
	110293	0,25 l / 227 g transparentní / bílá	15,00
4	110295	0,25 l / 227 g červená	15,00
	110294	0,25 l / 227 g žlutá	15,00
5	176117	0,47 l / 450 g transparentní / bílá	20,00
	176118	0,47 l / 450 g červená	20,00
	176119	0,47 l / 450 g žlutá	20,00
	110296	0,7 l / 680 g transparentní / bílá	23,00
	110298	0,7 l / 680 g červená	23,00
6	110297	0,7 l / 680 g žlutá	23,00



Podběrák na knedlíky

Drátěný, s plastovým držadlem.

	číslo	popis	Kč/ks
7	177749	15,5x9 cm, délka držadla 24 cm	72,00

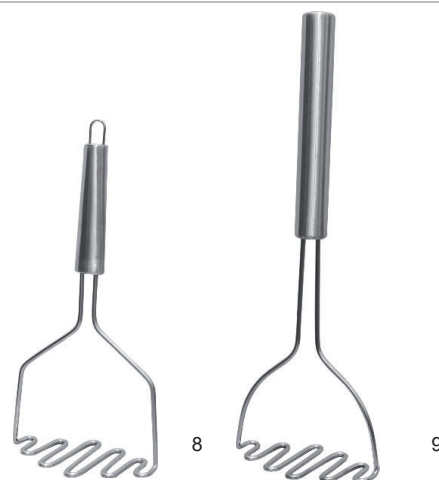

Šťouchadla na brambory

Nerez

	číslo	popis	Kč/ks
8	154223	25 cm	175,00
9	154224	36 cm	210,00



Cukrářský sáček

	číslo	popis	Kč/ks
1	148094	28 cm, 0,7 l	82,00
2	141732	34 cm, 1,5 l	90,00
3	123350	40 cm, 2,3 l	111,00
4	141733	46 cm, 3,5 l	146,00
5	123349	50 cm, 4,3 l	160,00



Sáček cukrářský

Jednorázový, materiál PE.

	číslo	popis	Kč/bal.
6	115315	55 cm / 3,5 l, role 100 ks	447,00



Špičky zdobící

Kulaté

	číslo	popis	Kč/bal.
7	96082	sada 6 ks	143,00



Špičky zdobící

Hvězdička

	číslo	popis	Kč/bal.
8	122276	sada 6 ks	143,00



Špičky zdobící

Nerez

	číslo	popis	Kč/ks
9	106611	sada 8 ks + sáček	191,00



Podložka pečicí

Silikon

	číslo	rozměr	Kč/ks
10	75578	52x32 cm	553,00



Formy kulaté

Nerez

	číslo	popis	Kč/ks
1	176417	pr. 8 cm výška 4,5 cm	39,00
2	176418	pr. 12 cm výška 4,5 cm	60,00
3	176419	pr. 14 cm výška 6 cm	90,00
4	176420	pr. 18 cm výška 6 cm	120,00
5	176421	pr. 20 cm výška 6 cm	150,00

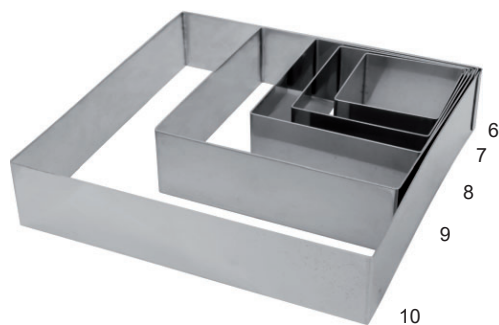

Formy na dort

Nerez

	číslo	popis	Kč/ks
6	149258	6x6x4 cm	38,00
7	149259	8x8x4 cm	48,00
8	149260	10x10x4 cm *	57,00
9	149261	14x14x4 cm *	78,00
10	149262	20x20x4 cm *	113,00

* do vyprodání zásob

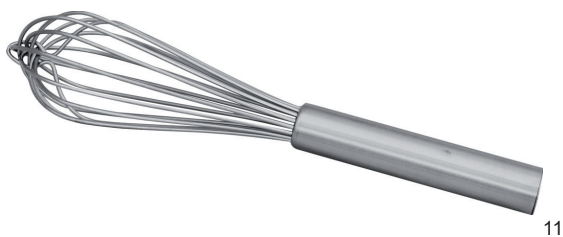

Metla 8 drátů

Profi - nerez 18/10, zesílený drát.

	číslo	popis	Kč/ks
11	70734	30 cm	99,00
	70735	40 cm	125,00
	70736	50 cm	150,00

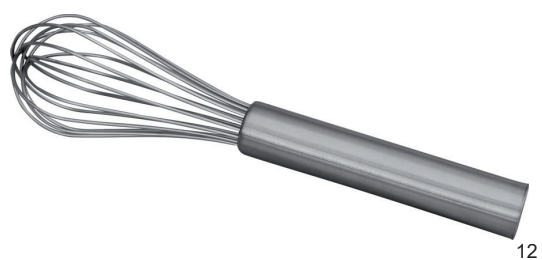

Metla 12 drátů

Standard - nerez.

	číslo	popis	Kč/ks
12	70737	25 cm	95,00
	70738	30 cm	99,00
	70739	40 cm	125,00



Mašlovačka

	číslo	popis	Kč/ks
13	73218	husí brk	29,90
14	116560	mašlovačka	117,00



Trychtýř

Plast

	číslo	popis	Kč/ks
15	71906	trychtýř sada 3 ks	60,00



Stěrky

Gumové

	číslo	popis	Kč/ks
1	73253	26 cm, dřevěné držadlo	28,50
	73398	41 cm, dřevěné držadlo	86,00
2	134693	25 cm, plastové držadlo	59,00
	134694	35 cm, plastové držadlo	71,00
	134695	45 cm, plastové držadlo	83,00

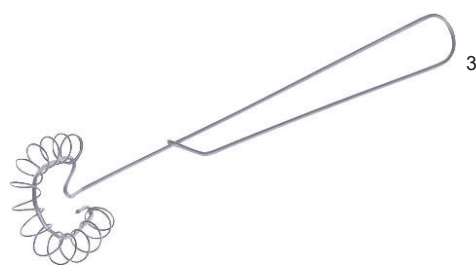

Šlehač na vejce

Nerez

	číslo	popis	Kč/ks
3	75639	29 cm	109,00



Kořenka / cukřenka

Nerez

	číslo	popis	Kč/ks
4	139886	kořenka / cukřenka, 296 ml	94,00
5	139887	kořenka / cukřenka, 444 ml	103,00



Struhadla

Nerez

	číslo	popis	Kč/ks
6	110302	4hranné, v. 20,5 cm	79,00
	110303	4hranné, v. 23 cm	92,00
7	177746	jemné, 38 x 4 cm	70,00
8	177747	hrubé, 38 x 4 cm	70,00



Tenderizér ruční

3řadý, 51 bodců, červený. Perfektně naklepe maso zjemněním jeho tkáně a zároveň jej ztenčí. Doba marinování se může zkrátit až o 25% díky značnému zvětšení plochy masa. Během pečení se díky jemnému propíchnání dostane šťáva do masa. Vhodné do myčky.

	číslo	popis	Kč/ks
9	175757	tenderizér ruční	583,00



Provázek potravinový

	číslo	popis	Kč/ks
10	137269	bílý, 160 m, 100 gr.	87,00



Stolní otvírák na konzervy

Nerez

číslo	popis	Kč/ks
1	115902 otvírák na konzervy	2 307,00



Lis na brambory a zeleninu Gastro

Nerez

číslo	popis	Kč/ks
3	181056 délka 30 cm, šířka 9,5 cm	296 ,00

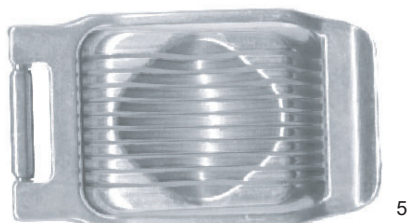

Kráječ na vejce

Hliník, nevhodné do myčky nádobí.

číslo	popis	Kč/ks
5	73216 kráječ na vejce	242,00



Box na vejce

Plast

číslo	popis	Kč/ks
7	177735 box na 30 ks vajec, 33,5x27,5x7 cm	92,00

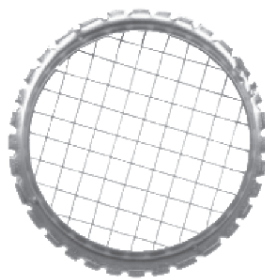

2

Kráječ na brambory

Nerez

číslo	popis	Kč/ks
2	71770 kráječ vařených brambor, kulatý	23,00



4

Škrabka

Keramická, mix barev.

číslo	popis	Kč/ks
4	140918 škrabka barevná, čepel 4 cm	35,00



6

Lis na česnek

Hliník, nevhodné do myčky nádobí.

číslo	popis	Kč/ks
6	75365 lis na česnek, 3,5x3,5x19 cm	194,00



8

Plato na vejce

Plast

číslo	popis	Kč/ks
8	91810 30x30 cm, bílé	82,00



1



2

NOVÉ

Nádoba na příbory

Nerez

číslo	popis	Kč/ks
1	120144 průměr 12 cm, výška 15 cm	49,00
2	180064 průměr 9,5 cm, výška 12 cm, černá	82,00



3

NA
OBJEDNÁVKU

Nádoba na příbory Element

Cement

číslo	popis	Kč/ks
3	158313 nádoba na příbory	355,00



NOVÉ

Zásobník na příbory

Nerez

číslo	popis	Kč/ks
4	175746 na 2 košíčky 26,5x15x19 cm	690,00
5	175747 na 3 košíčky 38,5x15x19 cm	890,00
6	175748 na 4 košíčky 50,5x15x19 cm	1 090,00
7	175749 na 4 košíčky 26,5x30x21 cm	900,00
8	175750 na 5 košíků 62,5x15x19 cm	990,00
9	175751 košík náhradní	109,00



10

Box na příbory

Plast

číslo	popis	Kč/ks
10	110292 53x32,5x10 cm - GN 1/1	130,00



11

NOVÉ

Držák na objednávky / účtenky

Hliník

číslo	popis	Kč/ks
	175752 lišta 45 cm	180,00
11	175753 lišta 60 cm	220,00
	175754 lišta 90 cm	330,00



12

NOVÉ

Bodec na účtenky

Dřevěný podstavec

číslo	popis	Kč/ks
12	150489 bodec s 1 hrotem, v. 10,5 cm	80,00



13

Držák na objednávky

Nerez

číslo	popis	Kč/ks
13	139892 lišta 61 cm	247,00

NOVÉ

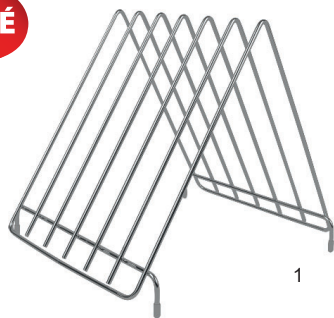

Stojánek na prkénka

Nerez

číslo	popis	Kč/ks
1	176109 stoján na plastová prkna	290,00



Podložky krájecí HACCP

Plast

číslo	popis	Kč/ks
2	163802 37 x 29 x 0,2 cm, bílá	67,00
3	163803 37 x 29 x 0,2 cm, set 4 barvy, HACCP	233,00

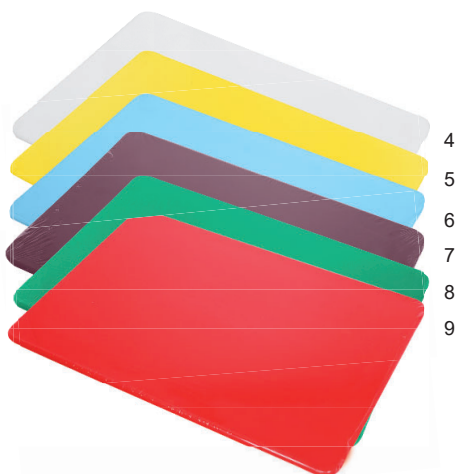

Prkénka

Plast

číslo	popis	Kč/ks
4	136707 45x30x1,2 cm, bílé	265,00
5	136704 45x30x1,2 cm, žluté	265,00
6	136703 45x30x1,2 cm, modré	265,00
7	136706 45x30x1,2 cm, hnědé	265,00
8	136705 45x30x1,2 cm, zelené	265,00
9	136702 45x30x1,2 cm, červené	265,00

NOVÉ

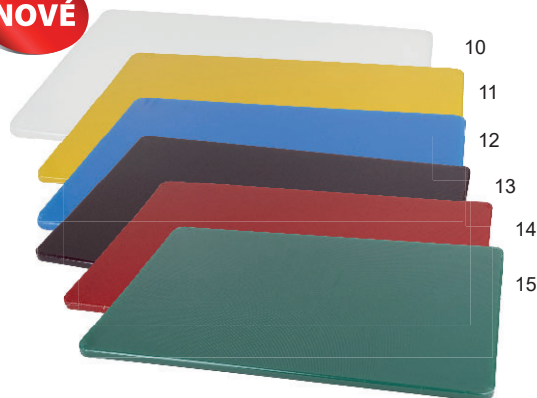

Prkénka

Plast

číslo	popis	Kč/ks
10	176105 GN 1/1 53x32,5x1,3 cm, bílé	319,00
11	176103 GN 1/1 53x32,5x1,3 cm, žluté	319,00
12	176100 GN 1/1 53x32,5x1,3 cm, modré	319,00
13	176101 GN 1/1 53x32,5x1,3 cm, hnědé	319,00
14	176102 GN 1/1 53x32,5x1,3 cm, zelené	319,00
15	176099 GN 1/1 53x32,5x1,3 cm, červené	319,00

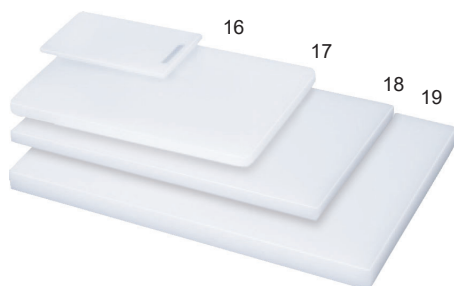

Prkénka

Plast

číslo	popis	Kč/ks
16	110582 25x15x1 cm, bílé	76,00
17	75401 35x25x2 cm, s nožičkami, bílé	459,00
18	75402 44x29x2 cm, s nožičkami, bílé	383,00
19	110584 53x32,5x2 cm, s nožičkami, bílé GN 1/1	918,00

NOVÉ



Prkénka

Plast

číslo	popis	Kč/ks
20	176105 GN 1/2 32,5x26,5x1,3 cm bílé	160,00
21	176107 GN 1/1 53x32,5x1,5 cm bílé, s drážkou	450,00
22	110583 60x40x2 cm, s nožičkami a drážkou, bílé	842,00



Prkénko

Bukové dřevo, není vhodné pro mytí v myčce.

číslo	popis	Kč/ks
1	175416 35x25x2.5 cm, hladké	296,00



Další nabídku servírovacích prken včetně doporučených doplňků naleznete v kapitole Porcelán.



Prkénka servírovací

Dřevo, není vhodné pro mytí v myčce.

číslo	popis	Kč/ks
2	109437 28x1,9 cm, s drážkou, kulaté	214,00
3	109436 35x25x1,9 cm, s drážkou	235,00
4	140696 45x30x1,9 cm, s drážkou	293,00



Vařečky

Dřevo

číslo	popis	Kč/ks
	73258 20 cm, oválná	15,50
5	73259 30 cm, oválná	19,00
	73260 40 cm, oválná	27,50
	73261 50 cm, oválná	38,00
6	73257 80 cm, kulatá	220,00
	73256 100 cm, kulatá	255,00



Kuchyňský vál

Dřevo

číslo	popis	Kč/ks
7	173605 70x50x1,4 cm	610,00



Obracečka

Dřevo

číslo	popis	Kč/ks
8	73228 30 cm	14,50



Palička na maso

Dřevo

číslo	popis	Kč/ks
9	73229 palička na maso s kovem	88,00



Kleště

Dřevo

číslo	popis	Kč/ks
10	109438 35 cm, na okurky	36,90



Mašlovačka / štětec na potraviny

Dřevo

číslo	popis	Kč/ks
11	71763 kulatá, 19 cm	38,90
12	182473 plochá, 20 x 4 cm	33,00
	182474 plochá, 20 x 3 cm	30,00



Váleček na těsto

Dřevo

číslo	popis	Kč/ks
13	73255 6,5 cm	127,00



1

Palička na maso

Hliník

	číslo	popis	Kč/ks
1	75366	palička na maso, 0,4 kg	202,00



2

Váleček

Nerez

	číslo	popis	Kč/ks
2	176116	47 cm	369,00



3

Kopist

Nerez

	číslo	popis	Kč/ks
3	139891	kopist, 91 cm	469,00



4 5 6 7 8

Nerezová odměrka

Nerez

	číslo	popis	Kč/ks
4	149265	0,1 l	60,00
5	149264	0,25 l	101,00
6	149266	0,5 l	184,00
7	149267	1 l	224,00
8	149268	2 l	348,00



9

Lžice odměrná

Nerez, velikosti 2 ml, 2,5 ml, 5 ml a 15 ml.

	číslo	popis	Kč/ks
9	149269	lžice odměrná, sada 4 velikosti	63,00



10

Odměrka s rukojetí

Nerez, velikosti 60 ml, 80 ml, 125 ml a 250 ml.

	číslo	popis	Kč/ks
10	149263	odměrka, sada 4 velikosti	98,00



Škopek s uchy

Plast.

	číslo	označení	průměr	objem	Kč/ks
1	139162	D43	43 cm	15 l	189,00
	176165	D49	49 cm	25 l	249,00
	164446	D56	56 cm	40 l	299,00



Nádoba na potraviny

Polypropylen

	číslo	objem	Kč/ks
2	171643	1,9 l, bez víka	89,00
3	171644	3,8 l, bez víka	119,00
4	171645	5,7 l, bez víka	156,00
5	171646	víko k nádobě na potraviny 1,9 l a 3,8 l	40,00
6	171647	víko k nádobě na potraviny 5,7 l	56,00



Odměrka orientační

Plast

	číslo	objem	Kč/ks
7	140324	1 l	42,00
	140325	2 l	62,00
	140326	3 l	84,00



Mísa zadělavací

Plast. Mix barev - bílá, zelená, modrá, šedá.



	číslo	průměr	objem	Kč/ks
	163496	16 cm	0,9 l	27,50
	73220	19 cm	1,4 l	33,00
	73221	22 cm	2,0 l	38,00
8	73222	24 cm	3,0 l	40,00
	73223	26 cm	3,9 l	48,00



Mísa

Nerez

	číslo	průměr	Kč/ks
	99617	16 cm	47,00
	99618	20 cm	45,00
9	99619	25 cm	59,00
	99620	27 cm	85,00
	120143	32 cm	169,00
	120142	37 cm	185,00





1

Univerzální organizér

Plast. Barva bílá.

	číslo	rozměr	Kč/ks
1	163505	26 x 18,5 x 15 cm	53,00



2

Odkapávač na talíře s podnosem

Plast. Mix barev - bílá, zelená, modrá, šedá.

	číslo	rozměr	Kč/ks
2	163503	38 x 26 x 9 cm	102,00



3

Odkapávač s podnosem

Plast. Mix barev - bílá, modrá.

	číslo	rozměr	Kč/ks
3	163504	47 x 39 x 11 cm	178,00



4

Košík 4 ks

Plast. Mix barev - bílá, zelená, modrá, šedá.

	číslo	rozměr	Kč/ks
4	163506	25 x 14,5 x 10,5 cm	71,00



5

Košík 3 ks

Plast. Mix barev - bílá, zelená, modrá, šedá.

	číslo	rozměr	Kč/ks
5	163507	30 x 19,5 x 13 cm	83,00



Termovárnice

Celonerezové

	číslo	popis	objem	Kč/ks
1	103244	bez výpustného kohoutu	5 l	6 172,00
	103245	bez výpustného kohoutu	10 l	7 472,00
	103246	bez výpustného kohoutu	20 l	10 058,00
2	93271	s výpustným kohoutem *	5 l	8 185,00
	91828	s výpustným kohoutem	10 l	9 539,00
	91829	s výpustným kohoutem *	20 l	13 514,00
3	120720	těsnění k termosu 5 l a 10 l		131,00
3	120719	těsnění k termosu 20 l		153,00

NA
OBJEDNÁVKU

č.93271, č.91829



Taška PIZZA

Všechny rozvázkové tašky obsahují termoizolační dno a omyvatelnou vnitřní vložku.

	číslo	rozměr	Kč/ks
6	173779	41x46x18 cm, 6x pizza	1 386,00
7	126585	41x55x18 cm, 6x pizza, Plus*	1 512,00
8	173780	41x46x36 cm, 10x pizza	1 889,00
9	137142	41x55x36 cm, 10x pizza, Plus*	2 015,00

* Prostor pro pizza krabice i další jídlo.

NA
OBJEDNÁVKU

NOVÉ



Zásobník na vodu TERMO

Plastový na teplé i studené nápoje

	číslo	popis	Kč/ks
4	182472	8 l s výpustným kohoutem	349,00



Termobox

Pro GN 1/1 z robustního EPP (expandovaného polypropylenu). Velice pružný, izolace v rozsahu -40 až +120°C.

	číslo	rozměr	objem	Kč/ks
5	157896	60x40x28 cm	35,5 l	786,00
6	157897	60x40x32 cm	46 l	827,00

NOVÉ



Termotaška 40 l

Polyester, polyuretan, kov (zip)

	číslo	rozměr	Kč/ks
11	182477	43x28x36 cm	369,00



Plošinový vozík přepravní

Nerezové provedení, 4 kolečka, z toho 2 otočná, maximální nosnost 200 kg.

	číslo	rozměr	Kč/ks
1	159228	500x900x870 mm	3 600,00



Servírovací a přepravní vozík

2 police, nerezové provedení, 4 kolečka, 2 otočná, maximální nosnost 80 kg.

	číslo	rozměr	Kč/ks
2	159229	860x540x940 mm	2 250,00



Servírovací a přepravní vozík

3-policový, odstup polic 26 cm, nerezový, 4 kolečka otočná. Nosnost 120 kg.

	číslo	rozměr	Kč/ks
3	159230	860x540x940 mm	2 500,00



Přepravní vozík

Nerez, na 18 GN 1/1-65 mm. Nosnost 150 kg.

	číslo	rozměr	Kč/ks
4	163308	385x555x1735 mm	3 200,00



Hygienické oděvy (HACCP)

Jednorázové

	číslo	popis	balení	Kč/bal.
1	72414	čepice kuchařská papírová bílá lodička	25	36,30
2	72416	čepice kuchařská papírová bílá vysoká 23 cm	10	83,20
3	154072	čepice extra lehký bílý	100	52,40
4	144340	zástěra PE jednorázová 81x125 cm bílá	100	124,30
5	108036	návlaky na boty 40x14 cm modré	100	58,50
6	144339	rukavice HD-PE jednorázové blok	100	9,00
	73384	rukavice vinylové bílé pudrované, velikost M	100	67,90
	73385	rukavice vinylové bílé pudrované, velikost L	100	67,90
7	108024	rukavice vinylové bílé nepudrované, velikost S	100	63,00
	108025	rukavice vinylové bílé nepudrované, velikost M	100	63,00
	108026	rukavice vinylové bílé nepudrované, velikost L	100	63,00
	147597	rukavice vinylové bílé nepudrované, velikost XL	100	63,00
8	137713	rukavice nitrilové modré nepudrované, velikost M	100	117,20
	137714	rukavice nitrilové modré nepudrované, velikost L	100	117,20
	159562	rukavice nitrilové černé, nepudrované, velikost S	100	123,20
9	156741	rukavice nitrilové černé, nepudrované, velikost M	100	123,20
	156742	rukavice nitrilové černé, nepudrované, velikost L	100 <td 123,20	
	160093	rukavice nitrilové černé, nepudrované, velikost XL	100	123,20
	163703	rukavice transparentní TPE, jednorázové, velikost M	200	98,50
	163704	rukavice transparentní TPE, jednorázové, velikost L	200	98,50

INFO

O aktuální dostupnosti rukavic se informujte u našich pracovníků.



**POTŘEBUJETE
KOMPLEXNÍ ŘEŠENÍ
VAŠÍ KUCHYNĚ ?**

**DODÁVÁME KOMPLETNÍ PORTFOLIO
TECHNOLOGICKÝCH VÝROBKŮ**

PRODUKTY

- konvektomaty
- trouby
- fritézy
- sporáky
- grily
- pekařské pece
- pizza pece
- profesionální myčky
- nerezové vybavení
- chladicí a mrazicí zařízení
- kávovary
- ostatní gastronomická zařízení tuzemských i zahraničních výrobců



V případě zájmu **KONTAKTUJTE** našeho specialistu - odborného poradce.

SWING.cz





TECHNOLOGIE

Pece a mikrovlnné trouby	190
Opékačí desky, kontaktní grily	191
Fritézy, plotna na palačinky	192
Toastery, indukční vařiče	193
Elektrické multipánve, hrnce na polévku a rýži	194
Hot dog, salamander	195
Ohřevné lampy, infra lampy	196
Udící a flambovací pistole, hubiče hmyzu	197
Váhy	198
Nářezové stroje, mlýnek, robot, krouhače	199 - 201
Kombinované roboty	201 - 202
Ruční mixéry	203
Odšťavňovače, lis na citrusy	204
Pěnič mléka, varná konvice, termosy	205
Kávovar	206
Chladničky, vitríny, vinotéky, mrazničky a výrobničky ledu	206 -211
Myčky skla, koše do myčky	212 - 214



1

NA
OBJEDNÁVKU

Jednokomorová pec na pizzu FABIO

Vyrobeno z nerezové oceli. Vnitřní osvětlení. Vrchní a spodní topnice se dají teplotně regulovat samostatně. Pro 4 pizzy o max. pr. 30 cm. Teplotní rozsah 50 - 500°C. Vnitřní rozměr 620x620x150 mm, hmotnost 84 kg.

	číslo	rozměr	příkon	Kč/ks
1	163309	895x875x440 mm	5000 W / 400 V	30 845,00



2

NA
OBJEDNÁVKU

Dvoukomorová pec na pizzu FABIO 1920

Vyrobeno z nerezové oceli. Vnitřní osvětlení. Vrchní a spodní topnice se dají teplotně regulovat samostatně. Pro 2 x 4 pizzy o max. průměru 30 cm. Teplotní rozsah 50 - 500°C. Vnitřní rozměr 2 x 620x620x150 mm, hmotnost 142 kg.

	číslo	rozměr	příkon	Kč/ks
2	163310	895x875x735 mm	10000 W / 400 V	50 674,00



3

Mikrovlnná trouba LORD M6

Mechanické ovládání. 5 úrovní výkonu. S otočným talířem Ø 25,5 cm. Objem 20 litrů. V bílém provedení. Volně stojící domácí typ.

	číslo	rozměr	příkon	Kč/ks
3	167200	440x340x260 mm	800 W / 230 V	1 983,00



4

Mikrovlnná trouba SARO WD900

Celonezové provedení. Průměr otočného talíře 270 mm. 6 úrovní ohřevu. Rozmrazování. Objem 23 litrů. Hmotnost 16 kg. Časovač na max. 30 min.

	číslo	rozměr	příkon	Kč/ks
4	162733	483x420x281 mm	1400 W / 230 V	4 076,00



5

NA
OBJEDNÁVKU

Mikrovlnná trouba SAMSUNG CM1099A

Celonezové provedení. Snadná manipulace pomocí otočných knoflíků. 5 úrovní výkonu. Hmotnost 19 kg. Objem 26 litrů.

	číslo	rozměr	příkon	Kč/ks
5	162734	517x412x297 mm	1600 W / 230 V	12 779,00



6

NA
OBJEDNÁVKU

Mikrovlnná trouba SAMSUNG MJ2691

Pouzdro a dutina z nerezové oceli. Dvojitý magnetron zajišťuje rovnoměrné výsledky vaření. Pro GN 2/3. Snadná manipulace pomocí otočných knoflíků. LED osvětlení, digitální zobrazení času. 5 úrovní výkonu. Hmotnost 34,5 kg. Objem 26 l.

	číslo	rozměr	příkon	Kč/ks
6	162997	464x557x368 mm	1850 W / 230 V	25 337,00



Opékací deska

Elektrická, hladká. Ocelová deska, nerezové tělo. Výsuvná nádoba na odkapávající tuk. Teplotní rozsah až 300 °C.

	číslo	rozměr	deska	příkon	Kč/ks
1	159221	360x450 mm	ocelová	2000 W	2 890,00



Opékací deska

Elektrická, hladká. Celonerezové provedení. Tvrdá chromovaná varná plocha. Výsuvná nádoba na odkapávající tuk. Teplotní rozsah až 300 °C. Vnější rozměry 550x380x240 mm.

	číslo	rozměr desky	deska	příkon	Kč/ks
2	159227	518x328 mm	chromovaná	2400 W 230 V	5 770,00



Kontaktní litinový gril

Regulace termostatem od 50° do 300 °C. Miska pro zachycení tuku. Vnější rozměry 440x410x190 mm.

	číslo	rozměr desky	deska	příkon	Kč/ks
3	159226	340x230 mm	litinová	2200 W	5 990,00



Sage

4

Kontaktní gril SGR700BBS

Oboustranně vyměnitelné keramické desky, na každé grilovací desce lze grilovat jiný pokrm, díky separátnímu ovládní každé desky zvlášť, 3 přednastavené teploty: Panini, burger a steak. Zadní odkapávací miska, nastavitelná výška horní desky, variabilní nastavení teploty 100-230 °C, světelná indikace nahřátí grilovacích ploch, vyjímatelná odkapávací miska na tuk.

	číslo	rozměr	příkon	Kč/ks
4	170934	370x330x215 mm	1800 W	4 545,00



Sage

5

Kontaktní gril BGR200

Variabilní nastavení teploty. Světelná indikace připojení. Nastavitelná výška horní desky. Vyjímatelná odkapávací miska. Vyrobena z nerezové oceli.

	číslo	rozměr	příkon	Kč/ks
5	157966	380x349x146 mm	2200 W	2 892,00



Sage

6

Kontaktní gril BGR840 se sondou

Integrovaná teplotní sonda s možností výběru druhu masa a typu přípravy. Vyjímatelné desky. Zapuštěné topné těleso v každé desce. Nepřilnavá povrchová úprava. Vyjímatelná odkapávací miska.

	číslo	rozměr	příkon	Kč/ks
6	158020	410x365x180 mm	2400 W	8 264,00

NA
OBJEDNÁVKU



Elektrické fritézy

Celonerezové provedení. Tepelná pojistka. Termostat regulace 60° - 200°C.
Nerezová topnice. Lisovaná vana. Robustní košík.

	číslo	objem	rozměr	rozměr koše	příkon	Kč/ks
1	159225	5 l	190x440x330 mm	220x130x140 mm	3000 W / 230 V	2 390,00
	159222	6 l	290x440x290 mm	220x200x100 mm	3000 W / 230 V	2 790,00
2	163533	10 l	290x500x340 mm	250x230x120 mm	5000 W / 230 V *	4 090,00
3	159223	6 + 6 l	570x440x290 mm	220x200x100 mm	2 x 3000 W / 230 V	5 550,00

* Zapojení na pevně do el. krabice s vlastním jištěním 25A.



NA
OBJEDNÁVKU

Plotna na palačinky RollerGrill

Litínové provedení plotny se smaltovanou povrchovou úpravou pro zajištění dokonale hladkého povrchu. Termostat 0 - 300°C. Kontrolka indikující zapnutí plotny. Materiál grilovací plochy: černý email.

	číslo	rozměr	příkon	Kč/ks
4	141268	Ø 400, v. 200 mm	230 V	9 450,00



NA
OBJEDNÁVKU

Plotna na palačinky MERLE

Nerezové provedení, deska z litiny. Teplotní rozsah 50 - 300°C. Dodáváno včetně dřevěného rozmetadla. Snadné a rychlé čištění. Hmotnost 14 kg.

	číslo	rozměr	příkon	Kč/ks
5	163311	Ø 400, v. 235 mm	3000 W / 230 V	7 271,00



6

Deska ohřevná s možností regulace teploty

Nerez ocel. GN 1/1. Nastavitelná teplota 40 - 100°C.

	číslo	rozměr	příkon	Kč/ks
6	138372	530x325x90 mm	450 W	4 599,00



7

Deska chladicí

Nerez/hliník, GN 1/1, doba chlazení 5 - 6 hod, před použitím nutné namrazit po dobu 4 hod. v -4°C.

	číslo	rozměr	Kč/ks
7	138373	530x325x90 mm	1 599,00



1

Toaster / topinkovač ARIS 4

Nerezové provedení. 4 otvory pro toasty. Časovač pro opékání. Funkce odmrazování. Funkce opětného ohřevu. Tlačítko Stop. 2 vyťahovací tácky pro snadné čištění. Hmotnost 3 kg.

	číslo	rozměr	příkon	Kč/ks
1	162728	320x280x200 mm	230 V	1 543,00

Sage



2

Toaster / topinkovač na 2 toasty BTA720

Systém automatického centrování pro rovnoměrné opečení. Extra velké opékací otvory pro větší krajíce chleba. LED diody pro sledování průběhu opékání.

	číslo	rozměr	příkon	Kč/ks
2	158015	270x180x220 mm	1000 W	2 148,00



3

Deska indukční vestavná

K chafingům nebo samostatně.

	číslo	rozměr	příkon	Kč/ks
3	148272	355x355 mm	2000 W	4 426,00

NA
OBJEDNÁVKU

4

Indukční vařič WOK LOUISA

Nerezové tělo. 10 úrovní nastavení teploty 60 - 240 °C. Nastavitelný časovač 5 - 180 min. Ideální pro vaření / udržování tepla na bufetech atd. Dodáváno včetně Wok. Hmotnost 13 kg.

	číslo	rozměr	příkon	Kč/ks
4	163312	340x445x117 mm	3500 W	9 474,00

NA
OBJEDNÁVKU

5

Indukční vařič

Nerezové tělo. 10 úrovní nastavení teploty 60 - 240°C. Nastavitelný časovač 0 - 180 min. Optimální pro pánve a hrnce o průměru 12-26 cm.

	číslo	rozměr	příkon	Kč/ks
5	159238	327x420x98 mm	3500 W / 230 V	3 990,00





2

Polévkový hrnec

Černá povrchová barva. Vyjímatelná nerez vložka. Regulátor teploty. Nerezový poklop. Objem 10 l.

číslo	průměr / výška	příkon	Kč/ks
1 159234	340/370 mm	400 W / 230 V	1 890,00



3

Polévkový hrnec

Nerezové provedení. Vyjímatelná nerez vložka. Regulátor teploty. Nerezový poklop. Objem 10 l.

číslo	průměr / výška	příkon	Kč/ks
2 159235	340/370 mm	400 W / 230 V	2 640,00



4

Hrnc na rýži RICO

Nerezové provedení. Objem 4,2 l. Pro vaření rýže, zeleniny, vajec, mořských plodů atd. Automatický cyklus vaření s funkcí udržení teploty. Dodává se s rýžovou lžící a šálkem na rýži.

číslo	rozměr	příkon	Kč/ks
3 163313	pr.410 mm, v.300 mm	1700 W / 230 V	3 305,00



5

Hrnc na rýži

Nerezové provedení v kombinaci s plastem a hliníkem. Pro vaření rýže. Vyjímatelný nerezový hrnec na vaření. Kapacita 13 l pro cca 5,4 l rýže. Součástí balení je odměrka na rýži a rýžová lžice.

NA
OBJEDNÁVKU

číslo	rozměr	příkon	Kč/ks
4 163314	480x400x335 mm	1950 W / 230 V	5 509,00



1

NA
OBJEDNÁVKU

Varič těstovin

Nerezové provedení. Objem 25 litrů. 3 samostatné koše, 1 x rozměr 260x170x160 cm, 2 x rozměr 130x170x160 cm. Bezpečnostní termostat. Teplotní rozsah 0 - 110°C. Hmotnost 14 kg.

	číslo	rozměr	příkon	Kč/ks
1	162936	340x540x280 mm	230 V	14 652,00



2

Ohřivací vana / vodní lázeň

Elektrická s integrovaným topným tělesem. Provozní a teplotní kontrolka. Regulace teploty. Vana pro GN 1/1 - 150 mm. GN nejsou součástí výrobku. Výpustný kohout.

	číslo	rozměr	příkon	Kč/ks
2	159224	600x355x260 mm	1200 W / 230 V	2 800,00



3

HOT-DOG ohřivač

Nastavitelný termostat. 4 ohřivací trny. Nádoba na párky o průměru 19 cm a výšce 24 cm.

	číslo	rozměr	příkon	Kč/ks
3	159237	500x290x370 mm	450 W / 230 V	4 800,00

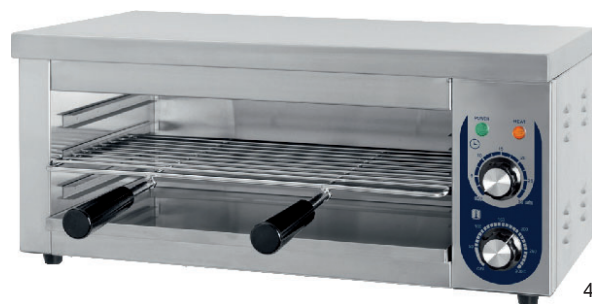

4

Salamander

Celonerezové provedení. 3 zásuvné drážky. Teplotní rozsah 50-300°C. Rozměr vnitřní 460x255 mm.

	číslo	rozměr	příkon	Kč/ks
4	159236	610x325x280 mm	2500 W / 230 V	3 500,00



NOVÉ



Ohřevná lampa

Infračervená lampa. Průměr stínidla 190 mm. Nastavitelný kabel, celková délka 600 - 1500 mm.

	číslo	popis	příkon	Kč/ks
1	176124	lampa, stříbrná	275 W / 220 V	770,00
2	176123	lampa, bronzová	275 W / 220 V	900,00

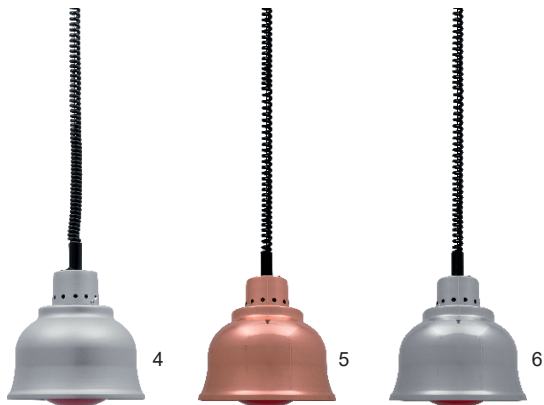

NA
OBJEDNÁVKU

Ohřevná lampa

Infračervená lampa. Průměr stínidla 225 mm. Nastavitelný kabel, celková délka 840 - 1910 mm.

	číslo	popis	příkon	Kč/ks
4	163316	lampa HENRY, hliníková	250 W / 230 V	4 870,00
5	162996	lampa BONNIE, měděná	250 W / 230 V	6 192,00
6	163317	lampa CLYDE, nerezová	250 W / 230 V	6 324,00

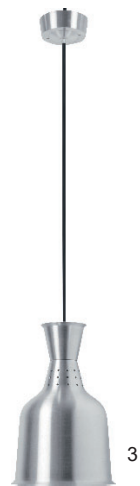

NA
OBJEDNÁVKU

Ohřevná lampa

Moderní design. Hliníkové závěsné provedení. Infračervená lampa udržuje jídlo v teple. Průměr stínidla 184 mm. Celková délka 2188 mm. Hmotnost 1,5 kg.

	číslo	popis	příkon	Kč/ks
3	163315	lampa LUCY	250 W / 230 V	1 631,00



Ohřevná lampa

Pochromované stojanové provedení se zabudovaným vypínačem. Flexibilní rameno.

	číslo	rozměr	příkon	Kč/ks
7	162025	270x700 mm	250 W / 230 V	2 350,00



NA
OBJEDNÁVKU

Teplá vitrína ELINE

3 nastavitelné mířky. LED osvětlení. Teplotní rozsah: 30 - 90°C.

	číslo	objem	rozměr	příkon	Kč/ks
8	162729	120 l	680x580x700 mm	1100 W / 230 V	18 067,00
	162730	160 l	860x580x700 mm	1500 W / 230 V	20 931,00



Sage

1

Udicí pistole BSM600

Udicí pistole vám dovoluje povýšit různé druhy potravin a nápojů na gurmánský zážitek. 2 rychlosti proudění kouře. Robustní provedení, kovový košík na dřevěné štěpky. Jako příslušenství 2x balení dřevěných štěpků na 12 udicích cyklů.

číslo	popis	Kč/bal.
1	159478 pistole udící	2 479,00



NOVÉ

2

3

Flambovací pistole

Vysoce výkonný hořák. Bezproblémové používání i při větším naklopení! Bezpečnostní uzávěr s regulací plamene. Piezzo zapalování. Flambovací pistole je dodávána bez plynové kartuše 400 ml. Maximální doba hoření do 2 minut.

číslo	popis	Kč/bal.
2	133155 pistole flambovací	410,00
3	133156 kartuše plynová 400 ml pro 133155	45,00

NOVÉ



4



5

Elektrický lapač hmyzu FLY IN

Bez použití chemikálií.

Hmyz padá do jednoduše vyjmutelné zásuvky.

Ideální pro použití v gastronomických provozech.

Povrch výrobku je z nerezové oceli.

Hmotnost 2 kg a 3,6 kg.

číslo	popis	zářivky	krytí	rozměr (bez úchytek)	příkon	Kč/ks
4	173876 FLY IN 20	1x20 W	50 m ²	265x125x206 mm	20 W / 230 V	3 438,00
5	173589 FLY IN 40	2x20 W	120 m ²	330x115x370 mm	40 W / 230 V	4 010,00



6

M ES ověřená (cejchovaná)

Váha obchodní gastro

Funkce váhy: vážení; výpočet ceny, fixace ceny, zobrazení stavu baterie. LCD displej s LED podsvícením. Rozměr vážní plochy: 330x230 mm. Napájení váhy: 3x D baterie. Délka provozu na baterii: 1,7 roku. ES ověřená (cejchovaná).

číslo	typ	váživost maximální	hodnota dílku	Kč/ks
6	167145 PS1-15B	15 kg	do 6 kg / 2 g, od 6,1 kg / 5 g	3 850,00



7

M ES ověřená (cejchovaná)

Váha obchodní gastro

Funkce váhy: vážení; počítání kusů; sčítání hmotnosti; procentuální vážení, tisk etiket a lístků, limitní vážení - kontrola tolerance výrobku. LCD displej s modrým LED podsvícením velikosti 24 mm. Rozměr vážní plochy: 300x230 mm. Napájení váhy: AC 230 V/adaptér DC 9 V. Alternativní napájení: vestavěný hermetický akumulátor 6 V. Délka provozu na baterii: 90 hod. Komunikační rozhraní: RS232. ES ověřená (cejchovaná).

číslo	typ	váživost maximální	hodnota dílku	Kč/ks
7	159545 QHW06	6 kg	2 g	5 648,00
	159546 QHW15	15 kg	5 g	5 648,00

M ES ověřená
(cejchovaná)



1

Váha TST28-15D gastro

Funkce: nulování, tárování, automatické vypínání, indikace vybití akumulátoru. 25 mm LCD displej LED podsvícený. Rozměr vážní plochy 230x190 mm. Napájení váhy: AC 230 V adaptér DC 9 V. Alternativní napájení: vestavěný hermetický akumulátor 6 V, doba provozu až 100 hod. Krytí IP-54. ES ověřená (cejchovaná).

	číslo	typ	váživost maximální	hodnota dílku	Kč/ks
1	146081	TST28-15D	6 / 15 kg	2 / 5 g	4 955,00

NOVÉ



2

Váha kuchyňská domácnostní

Necejchovaná, napájení 2 AAA baterie, rozměr 243x168x33 mm

	číslo	váživost maximální	Kč/ks
2	176115	15 kg	350,00

M ES ověřená
(cejchovaná)



3

NA
OBJEDNÁVKU

Váha nerezová voděodolná kuchyňská S29

Funkce: nulování, tárování, automatické vypínání, indikace vybití akumulátoru. 25 mm LCD displej LED podsvícený. Rozměr vážní plochy 230x190 mm. Napájení váhy: AC 230 V adaptér DC 9 V. Alternativní napájení: vestavěný hermetický akumulátor 6 V, doba provozu až 300 hod. Krytí IP-67. ES ověřená (cejchovaná).

	číslo	typ	váživost maximální	hodnota dílku	Kč/ks
3	134395	S29	6 kg	3 kg / 1 g, 6 kg / 2 g	7 496,00
	134396	S29	15 kg	6 kg / 2 g, 15 kg / 5 g	7 496,00



5

M ES ověřená
(cejchovaná)

NA
OBJEDNÁVKU

Váha můstková (pro příjem a expedici)

Funkce: nulování, tárování, sumační režim, úsporný režim při nečinnosti, možnost nastavení automatického vypnutí. Červený LED displej velikosti 30 mm, perfektně čitelný při nízkém osvětlení. Napájení váhy: AC 230V/DC 12V. Alternativní napájení: vestavěný hermetický akumulátor 6V/4Ah, doba provozu cca 40 hod. Krytí proti vodě a prachu IP-54. Rozměr nerezové vážní plochy 400x500 mm.

	číslo	typ	váži- vost max.	hod- nota dílku	Kč/ks
5	166334	ELW-PB4050	150 kg	50 g	7 970,00



4

Váha balíková (poštovní)

Funkce váhy: vážení. Displej - 5 míst, velikost 15 mm. Rozměry vážní plochy: 330x320 mm. Napájení: adaptér AC230 / DC 9-12 V, baterie 6xAA 1,5 V. Komunikace RS-232 (součástí SW pro komunikaci a zobrazení vážení). Certifikace: pro neobchodní vážení.

	číslo	typ	váživost maximální	Kč/ks
4	159547	CSS-100	100 kg	2 760,00

Beckers

1

Nářezový stroj řada BKL

Šikmý pracovní stůl. Provedení lakovaný odlitek. Řemenový převod. Mikropsínač. Plexi chránítka.

	číslo	rozměr	příkon	průměr nože	Kč/ks
	132128	390x510x380 mm	160W/230V	250 mm	8 990,00
	163347	410x540x380 mm	180W/230V	275 mm	12 900,00
1	132129	450x595x455 mm	380W/230V	300 mm	16 900,00

NA
OBJEDNÁVKU

č. 163347, č. 132129



2

NA
OBJEDNÁVKU**Mlýnek na maso SORENTO**

Profesionální mlýnek. Vnější materiál z lehkého kovu, mlýnek na maso v nerezovém provedení. Kapacita cca 100 kg / hod. Větrák. Motor s ochranou proti přehřátí. Přesný převod. Hmotnost 21 kg.

	číslo	rozměr	Kč/ks
2	163318	500x315x550 mm	15 974,00



3

NA
OBJEDNÁVKU**Profesionální robot KitchenAid 5KSM7990**

Bílá barva. Nerezová mísa o objemu 6,9 l, robustní provedení. Celokovová převodovka a konstrukce. Otáčky motoru 40 - 200 ot./min. Planetární systém mixování. 10 stupňů rychlostí. Maximální kapacita až do hmotnosti 2,2 kg mouky. Standardní vybavení hnětací hák, plochý šlehač, šlehačím metla a nalévací štít.

	číslo	rozměr	příkon	Kč/ks
3	177513	286x368x419 mm	500 W / 230 V	28 334,00



4

NA
OBJEDNÁVKU**Mlýnek na maso KitchenAid FGA**

Přídavný kovový mlýnek na maso pro KitchenAid 5KSM7990. Balení obsahuje tělo mlýnku, podávací misku, pěchovadlo, šnek, samoostřící nůž, destičky pro jemné a hrubé mletí, matici a klíč. Průměr matrice 40 mm. Hmotnost 0,93 kg.

	číslo	rozměr	Kč/ks
4	163325	185x210x100 mm	4 305,00

NA
OBJEDNÁVKU

robot coupe®

Stolní kutr R2

Stolní kutr vhodný pro restaurace, bistra, cukrárny a lahůdkářství. Tyto kutry umožňují zpracování masa, zeleniny, ovoce, přípravu těsta, paštik, majonéz, pyré. Dále také přípravu strouhanky a drcení ořechů. Kutry jsou vybaveny magnetickou bezpečnostní brzdou pro okamžité zastavení nožů. Polykarbonátové víko s otvorem pro přidávání tekutých či sypkých surovin během přípravy. Nádoba na 2,9 l. Bezpečnostní odjištění nádoby velmi jednoduché díky pojistce uložené v rukojeti. 3 různé nože v nabídce, dodáván s hladkým nožem. Snadné čištění - příslušenství lze mýt v myčce.

Hladký nůž – na sekání masa na tatarák, karbanátky.
Hrubě zoubkovaný nůž – hnětení těst, sekání ořechů.
Jemně zoubkovaný nůž – sekání petržele, šlehání.

	číslo	popis	popis	napětí	ot/min	Kč/ks
1	118823	R2	min 0,3 – 1 kg	230 V	1500	31 640,00
2	135649	R2B	min 0,3 – 1 kg	230 V	1500	24 236,00



1

HLADKÝ NŮŽ

– na sekání masa na tatarák, karbanátky.



HRUBĚ ZOUBKOVANÝ NŮŽ

– hnětení těst, sekání ořechů.

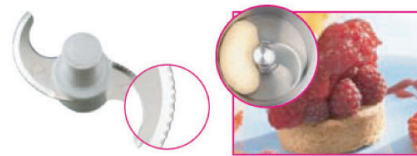

JEMNĚ ZOUBKOVANÝ NŮŽ

– sekání petržele, šlehání



2

TIP 3 roky záruka
na krouhací hlavu

Krouhač zeleniny CL 30 Bistro

Odolný kompozitní materiál. Dva otvory pro plnění - velká násypka s plochou 104 cm² pojme až 7 rajčat a kulatá násypka s průměrem 58 mm pro rovnoměrný řez dlouhých plodů. Úspora místa díky zpracování produktu do strany. V nabídce 28 disků, výjimečná kvalita řezu s velkou rozmanitostí krájení i u křehké zeleniny, možnost krájení kostiček a hranolků, nerezové disky jsou kompatibilní s myčkou. Vyhazovací nástroj speciálně navržený na krouhání zelí. Stroje disponují velkým prostorem a místem mezi vyhazovacím diskem a skutečným diskem na plátkování zelí, tento systém pak umožní, že stroje zpracují velké množství zelí v krátkém čase, aniž by se musel stroj čistit od ucpání. Průchodnost až 80kg/h. Snadné čištění - příslušenství lze mýt v myčce.

	číslo	objem kutru	napětí	ot/min	Kč/ks
3	115900	až 80 kg/hod	230 V	500	28 760,00

nudličkovač



strouhač



kostičkovač



plátkovač



INFO

Disky nejsou součástí dodávky, nutno přibjedenat samostatně ze škály 28 disků.

INFO

Vyhazovací nástroj speciálně navržený na krouhání zelí.

robot coupe®



3

NA
OBJEDNÁVKUTIP 3 roky záruka
na krouhací hlavu**Krouhač zeleniny CL 20 D**

Krouhač zeleniny pro menší gastronomické provozy s denní kapacitou do 60 porcí. Zpracovává syrovou zeleninu, ovoce a na speciálních discích ořechy, parmezán, strouhanku, čokoládu, brambory, křen a mrkev. Lze použít disky na plátkování, vlnkování, strouhání a krájení nudliček. Je vybaven magnetickou bezpečnostní pojistkou, brzdovým systémem motoru a automatickým restartem. Krouhací hlava je z tvrzeného polykarbonátu ABS a má 2 násypné otvory: 1 x trubcový otvor o průměru 58 mm pro zpracování dlouhých a křehkých druhů zeleniny (např. cukety, okurky, houby) s vynikající přesností řezu a 1x velký plnicí otvor: 104 cm² pro krouhání objemných druhů zeleniny jako zelí nebo celeru. Během jedné operace lze zpracovat např. až 7 rajčat. Kryt motorového bloku je z tvrzeného polykarbonátu ABS. Vzhledem k širokému sortimentu až 23 disků se krouhač zeleniny CL 20 dodává bez disků. Dle konkrétního požadavku zákazníka lze vybrat požadovaný disk nebo využít doporučené sady disků. Snadné čištění - příslušenství lze mýt v myčce.

	číslo	objem kutru	napětí	ot/min	Kč/ks
1	141127	až 40 kg/hod	230 V	1500	22 475,00

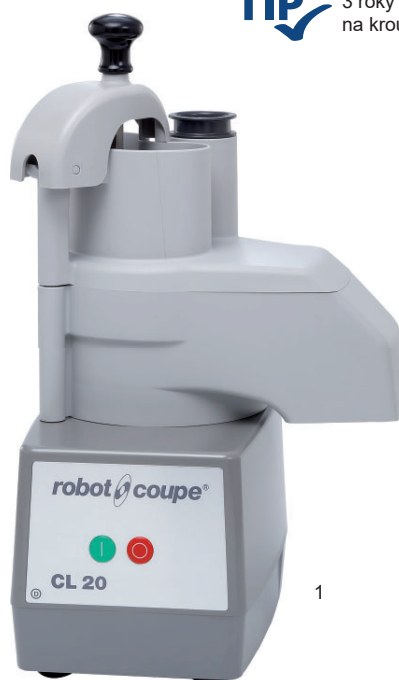

INFO

Disky nejsou součástí dodávky, nutno přibjedenat samostatně ze škály 23 disků.

Kombinovaný robot R 201 XL

Kombinovaný robot určen pro menší gastro provozy - školky, bistra, restaurace s max. kapacitou do 30 porcí/den. Spojuje výhody krouhače zeleniny a kutru. Krouhání probíhá dovnitř nádoby. V jedné nádobě z tvrzeného polykarbonátu o objemu 2,9 l s rukojetí lze při použití disků plátkovat, vlnkovat, strouhat nebo krájet různé druhy zeleniny. Při použití nožů sekat maso, zeleninu, oříšky, koření, připravovat majonézu, pyré, protlaky, pomazánky, strouhanku i hnětat těsto aj. Polykarbonátové průhledné víko s otvorem umožňuje přidávat další ingredience během chodu. Robot je vybaven magnetickou bezpečnostní pojistkou a brzdovým systémem motoru. Kryt motorového bloku je z tvrzeného polykarbonátu ABS, a pulsním tlačítkem. Snadné čištění - příslušenství lze mýt v myčce. Standardní výbava: nůž s rovným ostřím, plátkovač 2 mm, strouhač 2 mm. Dále je možné vybírat až z 23 disků a ze dvou dalších nožů - hrubě zoubkovaný nůž pro hnětání těsta a jemně zoubkovaný nůž pro sekání např. petržele.

	číslo	objem kutru	napětí	ot/min	Kč/ks
2	103607	5 až 10 kg/hod	230 V	1500	25 755,00

TIP 3 roky záruka
na krouhací hlavu

INFO

Obsahuje 2 disky ZDARMA - plátkovač 2 mm a strouhač 2 mm. Ostatní disky nejsou součástí dodávky, nutno přibjedenat samostatně ze škály 23 disků.

Kombinovaný robot R 301

Kombinovaný stolní robot pro zařízení s kapacitou cca do 70 porcí/míst, vhodný pro školky do 100 dětí. Stroj s funkcí kutru a krouhače zeleniny. 2 přístroje v 1. Vhodný do restaurací a bister. Kutr - polykarbonátová nádoba kutru na 3,7 l. Dodáváno s hladkým nožem. 3 různé nože v nabídce – hladký, jemně a hrubě zoubkovaný. Magnetická bezpečnostní pojistka a brzda motoru. Krouhač zeleniny - nádobu a víko lze snadno oddělit od bloku motoru. Kompozitní odolný materiál. Snadné čištění - příslušenství lze mýt v myčce. V nabídce 23 disků, dodáváno bez disků. Rychlost 1500 otáček. Neumožňuje funkci kostiček a hranolků.

	číslo	objem kutru	napětí	ot/min	Kč/ks
1	117260	3,7 l	230 V	1500	32 425,00



1

HLADKÝ NŮŽ
– na sekání masa
na tatarák, karbanátky.



INFO

Disky nejsou součástí dodávky, nutno přibjednat samostatně ze škály 23 disků.

Kombinovaný robot R 301 Ultra

Kombinovaný stolní robot pro zařízení s kapacitou cca do 70 porcí/míst. Vhodný do menších mateřských škol, menších restaurací apod. Stroj s funkcí kutru a krouhače zeleniny. Dva přístroje v jednom. Kutr – nerezová nádoba kutru na 3,7 l. Pulsní tlačítko. Dodáváno s hladkým nožem. 3 různé nože v nabídce – hladký, jemně a hrubě zoubkovaný. Magnetická bezpečnostní pojistka. Brzda motoru. Kryt motorového bloku z polykarbonátu. Krouhač zeleniny - nádobu a víko lze snadno oddělit do bloku motoru. Kompozitní odolný materiál. Snadné čištění, lze mýt v myčce. V nabídce 23 disků. Dodáváno bez disků. Rychlost 1500 otáček. Neumožňuje funkci kostiček a hranolků.

	číslo	objem kutru	napětí	ot/min	Kč/ks
2	103258	3,7 l	230 V	1500	39 750,00



2

HLADKÝ NŮŽ
– na sekání masa
na tatarák, karbanátky.



INFO

Disky nejsou součástí dodávky, nutno přibjednat samostatně ze škály 23 disků.

robot coupe®

Ruční ponorné mixéry

Pro restaurace, školní a závodní jídelny, lahkáckářství. Kompletně rozebíratelná noha mixéru včetně zvonu a nože. Patentovaný systém Robot-Coupe, pro snadné čištění, hygienu a jednoduchou údržbu. Tento patentovaný Robot-Coupe systém byl vyvinut jako součást HACCP programu (výjimkou je model 160VV a MicroMix, tam nelze odmontovat zvon). Variabilní rychlost V.V. – regulátor otáček je umístěn na vrcholu mixéru. Ergonomie - tvar rukojeti umožňuje správné a pohodlné držení, systém rychlého nasazení 2 šlehacích metel. Odolnost – převody jsou uloženy mezi dvěma kovovými pouzdry. Tříúrovňové vodotěsné těsnění.

	číslo	model	rameno	ot/min	Kč/ks
1	148280	MicroMix	165 mm	1500-14000	7 920,00
	126489	Mini MP 160 V.V.	160 mm	2000-12500	9 790,00
	124303	Mini MP 190 V.V.	190 mm	2000-12500	11 095,00
2	152465	Mini MP 240 A Combi, metla	240 mm 185 mm	2000-12500 350-1560	18 025,00
	103259	CMP 250 V.V.	255 mm	2300-9600	15 160,00
3	134889	CMP 250 Combi metla	250 mm 220 mm	2300-9600 500-1800	20 785,00
	115901	CMP 300 V.V.	305 mm	2300-9600	16 465,00
	122759	CMP 300 Combi metla	300 mm 220 mm	2300-9600 500-1800	22 220,00
	120320	MP 350 Ultra	360 mm	9500	17 100,00

NA
OBJEDNÁVKU

č. 152465
č. 103259
č. 122759



NA
OBJEDNÁVKU

Ponorný mini mixér Bamix GASTRO 200, 200W

Nerezová noha. Plastový ergonomický kryt motoru. Šlehací disk.

Plastový nástěnný držák mixéru. Gumový bezpečnostní kryt ovládacích přepínačů rychlosti. Délka el. flexo šňůry 190 cm. Pracovní délka mixéru 190 mm. Vhodný na studené i teplé omáčky, polévky apod. Maximální doba chodu mixéru 5 min. Určen pro komerční použití. Vyměnitelné 4 druhy nástavců - multifunkční nůž, nůž na maso, hnětací disk, multifunkční hnětací disk. Tříúrovňové vodotěsné těsnění.

	číslo	výška/výška nohy	napětí	ot/min	Kč/ks
4	114736	395 mm /185 mm	200 W 230 V	10000 a 17000	6 999,00





1



NA
OBJEDNÁVKU

Odstředivka ovoce a zeleniny automatická J80

Určena pro odšťavňování celých kusů ovoce a zeleniny. Ideální pro intenzivní provoz. Vhodná do fresh barů a dalších provozů s běžným i intenzivním používáním. Odstředění na principu centrifugy pomocí filtračního koše a strouhacího kotouče. Tichý asynchronní motor. Nepřetržitě odstraňování odpadu. Patentovaný automatický plnicí otvor o průměru 79 mm umožňuje vkládat zeleninu a ovoce bez nutnosti používat pěchovadlo. Odstředivý koš s drtícím kotoučem a filtrem z nerezové oceli. Nádoba z nerez oceli. Speciální vylévací hrdlo, které zabraňuje vystříkávání. Odstředivý koš se dvěma úchyty usnadňuje jeho vyjmutí a čištění. Provedení: plastové víko a spodní kryt motorového bloku, nerezové tělo motorového bloku, nerezové síto odstředivého disku. Dodáváno s průhledným odpadním košem o objemu 6,5 l, odkapní plastovou miskou pro údržbu čisté pracovní plochy. Výkon až 120 kg / hod. Příkon 700 W / 230 V.

	číslo	objem kutru	ot/min	Kč/ks
1	126488	235x420x505 mm	3000	43 691,00



2

Lis na citrusy N10C

Chromová báze a chromovaný vršek. Stolní elektrický lis s bezpečnostním víkem a přitlačnou pákou. Vhodné do barů, restaurací, hotelů, kaváren, nemocnic apod., k lisování citronů, pomerančů a grapefruitů. Snadné čištění. Tichý chod motoru. Ochrana před přehřátím motoru. Výkon 30 l / hod. Rychlost 1500 ot/min, váha 10 kg.

	číslo	rozměr	příkon	Kč/ks
2	123831	200x300x380 mm	230 W / 230 V	17 928,00



3

Odšťavňovač BJE430

Maximální výtěžnost šťávy. Unikátní široký plnicí otvor. 2 rychlosti (High/Low). Všechny odnímatelné části je možné mýt v myčce nádobí.

	číslo	rozměr	příkon	Kč/ks
3	177255	450x270x370 mm	1250 W	4 131,00

Sage



1

Rychlovarná konvice BKE820

Nerezové provedení. Otočná základna o 360°. Ergonomicky tvarovaná rukojeť. Vyjímatelný filtr. Otevírání víka stisknutím tlačítka. Mechanismus tlumeného otevírání víka. Oboustranný vodoznak. 5 různých teplot. Funkce Keep Warm. Zvuková signalizace. Automatické vypnutí a ochrana proti přehřátí.

	číslo	objem	příkon	Kč/ks
1	158017	1,7 l	2200 W / 230 V	2 479,00



2

Rychlovarná konvice Cleo

Otočná základna o 360°. Kapacita 0,8 l. Automatické vypnutí a ochrana proti přehřátí. Černá barva. ABS plastové provedení. Nerezové topné těleso.

	číslo	popis	příkon	Kč/ks
2	160362	konvice	1850 - 2200 W	635,00



3

Ohřivač vody, svařeného vína

Pro ohřev vody, vína, čaje, kávy. Nastavitelný termostat od 30°C do 100°C. Indikátor hladiny kapaliny. Výpustný kohout.

	číslo	objem	rozměr	výška	příkon	Kč/ks
3	159231	6 l	pr.205 mm	365 mm	1600 W / 230 V	1 500,00
	159232	9 l	pr.205 mm	435 mm	1600 W / 230 V	1 590,00
	159233	27 l	pr.300 mm	550 mm	2500 W / 230 V	2 340,00



4

Ohřivač vody, svařeného vína

Pro ohřev vody, vína, čaje, kávy. Nastavitelný termostat od 30°C do 100°C. Indikátor hladiny kapaliny. Výpustný kohout.

	číslo	objem	rozměr	výška	příkon	Kč/ks
4	163319	40 l	pr.390 mm	600 mm	2400 W / 230 V	4 627,00



5

Termos na přípravu překapávané kávy a čaje

Těleso a filtrační koš z nerezové oceli. Funkce vaření a udržování ohřevu samostatným topným systémem. Ideální pro hotelové snídaňové stoly, kavárny, klubovny, kanceláře atd.

	číslo	objem	počet šálků	Průměr	Výška	hmotnost	příkon	Kč/ks
	163320	6,75 l	40 ks	235 mm	480 mm	5 kg	1500 W / 230 V	1 400,00
5	163321	10 l	70 ks	275 mm	540 mm	7 kg	1500 W / 230 V	1 690,00
	163322	15 l	100 ks	275 mm	600 mm	7 kg	1500 W / 230 V	2 490,00

NA
OBJEDNÁVKU

NOVÉ



NA
OBJEDNÁVKU

č. 180309

Chladicí skříň 350 I

Chlazení statické s ventilátorem, rozsah teplot 0 až +10 °C.
4 rošty o rozměru 479x405mm, zámek dveří.
Hmotnost 79 kg, el. příkon 170W, napájení 230V.

	číslo	označení	rozměr	Kč/ks
1	177455	DRR 400	595x650x1850 mm bílá	15 900,00
2	180309	DRR 400 S	595x650x1850 mm nerez	16 800,00

NOVÉ



NA
OBJEDNÁVKU

Chladicí skříň 350 I - prosklené dveře

Chlazení statické s ventilátorem, rozsah teplot 0 až +10 °C.
4 rošty o rozměru 479x405mm, zámek dveří.
Hmotnost 83 kg, el. příkon 170W, napájení 230V.

	číslo	označení	rozměr	Kč/ks
3	177453	DRR 400 / G	595x650x1850 mm bílá	18 000,00
4	180311	DRR 400 GS	595x650x1850 mm nerez	18 900,00

NOVÉ



NA
OBJEDNÁVKU

Chladicí skříň 130 I

Chlazení statické s ventilátorem, rozsah teplot 0 až +10 °C.
3 rošty o rozměru 479x405mm, zámek dveří.
Hmotnost 42 kg, el. příkon 158W, napájení 230V.

	číslo	označení	rozměr	Kč/ks
5	177452	DRR 200	595x650x830 mm bílá	10 100,00
6	180018	DRR 200 S	595x650x830 mm nerez	10 800,00

NOVÉ



NA
OBJEDNÁVKU

Chladicí skříň 570 I

Chlazení statické s ventilátorem, rozsah teplot 0 až +10 °C.
4 rošty o rozměru 659x505mm, zámek dveří.
Hmotnost 98 kg, el. příkon 175W, napájení 230V.

	číslo	označení	rozměr	Kč/ks
7	177457	DRR 600	775x750x1850 mm bílá	19 800,00
8	180310	DRR 600 S	775x750x1850 mm nerez	20 800,00

NOVÉ

NA
OBJEDNÁVKU

č 180314

Mrazicí skříň 570 I

Chlazení statické s ventilátorem, rozsah teplot -10 až -22 °C.
6 roštů o rozměru 659x505mm, zámek dveří. Hmotnost 108kg,
el. příkon 217W, napájení 230V.

	číslo	označení	rozměr	Kč/ks
1	177456	DRF 600	775x750x1850 mm bílá	22 500,00
2	180314	DRF 600 S	775x750x1850 mm nerez	24 300,00

NOVÉ

NA
OBJEDNÁVKU**Mrazicí skříň 350 I**

Chlazení statické s ventilátorem, rozsah teplot -10 až -22 °C.
7 roštů o rozměru 479x405mm, zámek dveří.
Hmotnost 84kg, el. příkon 170W, napájení 230V.

	číslo	označení	rozměr	Kč/ks
3	180219	DRF 400	595x650x1850 mm bílá	18 000,00
4	180313	DRF 400 S	595x650x1850 mm nerez	18 900,00

NOVÉ

NA
OBJEDNÁVKU**Mrazicí skříň 130 I**

Chlazení statické s ventilátorem, rozsah teplot -10 až -22 °C.
3 rošty o rozměru 479x405mm, zámek dveří. Hmotnost 48kg,
el. příkon 158W, napájení 230V.

	číslo	označení	rozměr	Kč/ks
5	180396	DRF 200	595x650x830 mm bílá	11 000,00
6	180312	DRF 200 S	595x650x830 mm nerez	11 700,00

NOVÉ

NA
OBJEDNÁVKU**Mrazicí skříň 900 I**

Chlazení statické s ventilátorem, rozsah teplot -18 až -22 °C.
6 roštů o rozměru GN 2/1, zámek dveří.
Hmotnost 170kg, el. příkon 650W, napájení 230V.

	číslo	označení	rozměr	Kč/ks
7	180315	MF 900	1340x700x2010mm nerez	38 600,00

NOVÉ**LIEBHERR**

1

Mraznička Performance 499 I

Chlazení statické, rozsah teplot -9 až -26 °C. 5 polic + 10 košů, rozměr vhodný i na EN přepravky, zámek dveří. Hmotnost 99 kg, el příkon 2,0 A, napájení 220-240V. SmartFrost, LightAlarm.

	číslo	označení	rozměr	Kč/ks
1	180352	FFFsg 5501-435	747x769x1668 mm	42 490,00

LIEBHERR

2

Chladnička Performance 544 I

Chlazení dynamické s ventilátorem, rozsah teplot +2 až +9 °C. 4 rošty o rozměru 625x539 mm, zámek dveří. Hmotnost 73 kg, el příkon 2,0 A, napájení 220-240V. Naplnění 708 plechovek 0,33 l nebo 354 PET 0,5 l.

	číslo	označení	rozměr	Kč/ks
2	171102	MRFvc 5501	747x769x1664 mm	20 240,00

NOVÉ**LIEBHERR**

3

Chladnička Performance 347 I - prosklené dveře

Chlazení dynamické s ventilátorem, rozsah teplot +2 až +9 °C. 4 rošty o rozměru 475x423mm, zámek dveří. Hmotnost 70 kg, el příkon 2,0 A, napájení 220-240V. Naplnění 414 plechovek 0,33 l nebo 207 PET 0,5 l.

	číslo	označení	rozměr	Kč/ks
3	180351	MRFvc 3511	597x654x1684 mm	19 000,00

LIEBHERR

4

**NA
OBJEDNÁVKU****Chladnička Comfort 403 I - prosklené dveře**

Chlazení dynamické s ventilátorem, rozsah teplot +2 až +12 °C. 5 roštů o rozměru 456x516mm, zámek dveří. Hmotnost 78 kg, el příkon 1,5 A, napájení 220-240V. Naplnění 512 plechovek 0,33 l nebo 256 PET 0,5 l.

	číslo	označení	rozměr	Kč/ks
4	154732	FKDv 4203	600x687x2010 mm	29 490,00

TEFCOLD 

1

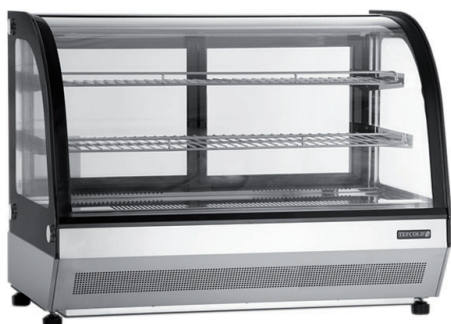

2

NA
OBJEDNÁVKU**Chladicí vitríny**

Ventilované chlazení, vestavěný agregát, chladivo R 290, automatické odtávání, digitální termostat, přední oblé sklo, prosklené boky, 2 nastavitelné police, zadní posuvné dveře, LED osvětlení vitríny, nerezové opláštění, nastavitelné nožky, příkon 242 W, napětí 230 V / 50 Hz.

	číslo	typ	objem	rozměr	Kč/ks
1	131245	LCT 750 C	100 l	700x560x670 mm	17 530,00
2	131704	LCT 900 C	130 l	900x560x670 mm	20 640,00



3

NA
OBJEDNÁVKU

č. 162712

Chladicí vitrína MINI SC 70

Teplotní rozsah +2 až +10°C. 3 poličky. Vnitřní osvětlení. Objem 70 l. Hmotnost 35 kg. Rozměr vnitřní 395x345x535 mm.

	číslo	barva	rozměr	příkon	Kč/ks
3	162712	bílá	430x380x880 mm	180W/230V	12 338,00
	162713	černá	430x380x880 mm	180W/230V	12 338,00



4

NA
OBJEDNÁVKU**Chladicí vitrína SC 100**

Plastový plášť. 4 poličky. Digitální regulace teploty. Vnitřní osvětlení. Objem 98 l. Hmotnost 38 kg. Rozměr vnitřní 367x305x785 mm.

	číslo	barva	rozměr	příkon	Kč/ks
	162716	bílá	426x380x1105 mm	180W/230V	13 660,00
4	162717	černá	426x380x1105 mm	180W/230V	13 660,00

NOVÉ



5

NA
OBJEDNÁVKU**Chladicí vitrína pultová
1xGN 1/2 + 3xGN 1/3**

Chlazení statické, rozsah teplot +2 až +8 °C. Maximální hloubka GN 150mm, dodáváno bez GN. Hmotnost 42 kg, el. příkon 125W, napájení 230V.

	číslo	označení	rozměr	Kč/ks
5	173751	MCH 3120	1200x395x440 mm	8 900,00

NOVÉ



1

NA
OBJEDNÁVKU

Chladicí stůl 2x2 zásuvky

Chlazení statické, rozsah teplot +2 až +8 °C. 4 zásuvky o rozměru GN 1/1, automatické odmrazování. Hmotnost 89 kg, el. příkon 200W, napájení 230V.

	číslo	označení	rozměr	Kč/ks
1	177919	MTZ 904	900x 700x 900 mm	24 500,00

NOVÉ



2

NA
OBJEDNÁVKU

Chladicí stůl 2D

Chlazení statické, rozsah teplot +2 až +8 °C. Dvoje dveře, 2x GN 1/1, automatické odmrazování. Hmotnost 72kg, el. příkon 200W, napájení 230V.

	číslo	označení	rozměr	Kč/ks
2	180316	MT 902	900x700x900 mm	15 300,00

NOVÉ



3

NA
OBJEDNÁVKU

Mrazicí stůl GN-2D 130 I

Chlazení statické s ventilátorem, rozsah teplot -10 až -20 °C. 2 rošty o rozměru GN 1/1, dvoje dveře. Hmotnost 97 kg, el. příkon 510W, napájení 230V.

	číslo	označení	rozměr	Kč/ks
3	180317	MFT 2D	1360x700x900 mm	27 000,00

NOVÉ



4

5

NA
OBJEDNÁVKU

Šoker GN 1/1 - 230 V

Digitální ovládací panel PET. Napájení 230V. SHF0311 - hmotnost 54 kg, el. příkon 510W. SHF0511 - hmotnost 69 kg, el. příkon 450W.

	číslo	označení	rozměr	Kč/ks
4	180319	SHF 0311	650x600x540 mm - 3 GN 1/1	66 500,00
5	180318	SHF 0511	760x700x830 mm - 5 GN 1/1	68 400,00



NOVÉ



Výrobek ledových kostek 22 kg / 24 h.

Chlazení vzduchem, kostka o hmotnosti 14 g, kapacita zásobníku 6 kg. Hmotnost 32 kg, el. příkon 360W, napájení 230V.

	číslo	označení	rozměr	Kč/ks
1	155316	SS 25 A	350x475x595 mm	21 500,00



Na objednávku možno dodat také ve variantě se systémem chlazeným vodou.



NOVÉ

NA
OBJEDNÁVKU

Výrobek ledových kostek 33 kg / 24 h.

Chlazení vzduchem, kostka o hmotnosti 22 g, kapacita zásobníku 15 kg. Hmotnost 41 kg, el. příkon 360W, napájení 230V.

	číslo	označení	rozměr	Kč/ks
2	179549	SS 35 A	435x605x701 mm	25 100,00



Na objednávku možno dodat také ve variantě se systémem chlazeným vodou.



NOVÉ



3

NA
OBJEDNÁVKU

Výrobek ledových kostek 54 kg / 24 h.

Chlazení vzduchem, kostka o hmotnosti 22 g, kapacita zásobníku 30 kg. Hmotnost 54 kg, el. příkon 510W, napájení 230V.

	číslo	označení	rozměr	Kč/ks
3	180307	SS 60 A	515x645x836 mm	35 900,00



Na objednávku možno dodat také ve variantě se systémem chlazeným vodou.



4



Výrobek ledových kostek 15 kg / 24 h.

Chlazení vzduchem, 3 volitelné velikosti kostek, kapacita zásobníku 1.2 kg. Hmotnost 19 kg, el. příkon 1100W, napájení 230V.

	číslo	označení	rozměr	Kč/ks
4	162719	EB 15	356x398x430 mm	7 712,00



NOVÉ

1

NA
OBJEDNÁVKU

Myčka podstolová jednoplášťová 35x35

S odpadovým čerpadlem a dávkovačem mycího a oplachového prostředku. Rozměr koše 350x350mm, 2 společná ramena pro mytí a oplach. Hmotnost 28 kg, digitální ovládání, el. příkon 3.5kW, napájení 230V. Standardní výbava: 2 x koš na sklo, 1 x koš na příbory.

	číslo	označení	rozměr	Kč/ks
1	179436	QQI 37 P	356x398x430 mm	26 100,00



NOVÉ

2

NA
OBJEDNÁVKU

Myčka podstolová jednoplášťová 39x39

S odpadovým čerpadlem a dávkovačem mycího a oplachového prostředku. Rozměr koše 390x390mm, 2 společná ramena pro mytí a oplach. Hmotnost 32 kg, digitální ovládání, el. příkon 3.5kW, napájení 230V. Standardní výbava: 2 x koš na sklo, 1 x koš na příbory.

	číslo	označení	rozměr	Kč/ks
2	177459	QQI 42 P	436x535x670 mm	30 600,00



NOVÉ

3

Myčka podstolová jednoplášťová 50x50

S odpadovým čerpadlem a dávkovačem mycího a oplachového prostředku. Rozměr koše 500x500mm, 2 společná ramena pro mytí a oplach. Hmotnost 55 kg, digitální ovládání, el. příkon 3.5kW, napájení 230V. Standardní výbava: 1 x koš na sklo, 1 x koš na talíř, 1 x koš na příbory.

	číslo	označení	rozměr	Kč/ks
3	177127	QQI 52 P	575x605x820 mm	37 800,00



NOVÉ

4

NA
OBJEDNÁVKU

Myčka podstolová jednoplášťová 50x50

S odpadovým čerpadlem a dávkovačem mycího a oplachového prostředku. Rozměr koše 500x500mm, 2 společná ramena pro mytí a oplach. Hmotnost 55 kg, digitální ovládání, el. příkon 5.4kW, napájení 400V. Standardní výbava: 1 x koš na sklo, 1 x koš na talíř, 1 x koš na příbory.

	číslo	označení	rozměr	Kč/ks
4	177461	QQI 52 TP	575x605x820 mm	38 700,00



1 NA OBJEDNÁVKU

Myčka průběžná jednoplášťová 50x50

S odpadovým čerpadlem a dávkovačem mycího a oplachového prostředku. Rozměr koše 500x500mm, 2 společná ramena pro mytí a oplach. Hmotnost 91kg, digitální ovládání, el. Příkon 8,5kW, napájení 400V. Standardní výbava: 1x koš na sklo, 1 x koš na talíř, 1 x koš na příbory.

číslo	označení	rozměr	Kč/ks	
1	163839	QQI 102 P	634x744x1530 mm	66 600,00



2

Změkčovač vody automatický 5 l

Hmotnost 9 kg, el. příkon 5W, napájení 230V.

číslo	označení	rozměr	Kč/ks	
2	162369	R 08	233x455x540 mm	9 800,00



3

NA OBJEDNÁVKU

Změkčovač vody manuální dvoukohoutový

LT 08 = 8 l, hmotnost 10 kg
 LT 12 = 12 l, hmotnost 12 kg

číslo	označení	rozměr	Kč/ks	
3	180308	LT 08	190x255x415 mm	1 890,00
	177466	LT 12	190x255x515 mm	2 290,00



4

5

Sůl do změkčovačů vody

Regenerační sůl do změkčovačů v ekonomickém balení.

číslo	popis	Kč/ks
4	108080 tablety, 25 kg	275,00
5	161428 granulát, 25 kg	270,00

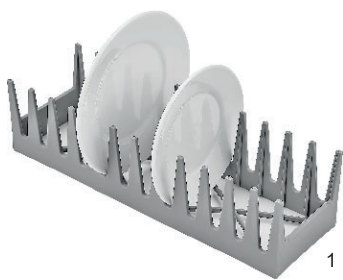

Držák talířů pro koše do myčky

Na 12 talířů.

číslo	popis	rozměr	Kč/ks
1	173303 držák talířů	29,3x9x7,5 cm	77,00



Košíky na příbory do myčky

číslo	popis	rozměr	Kč/ks
2	154353 hranatý	10,7x10,7x13,9 cm	40,00
3	154355 kulatý	pr.10x13,2 cm	45,00
4	154351 s držadky, 8 míst	42,7x20,8x15,1 cm	225,00

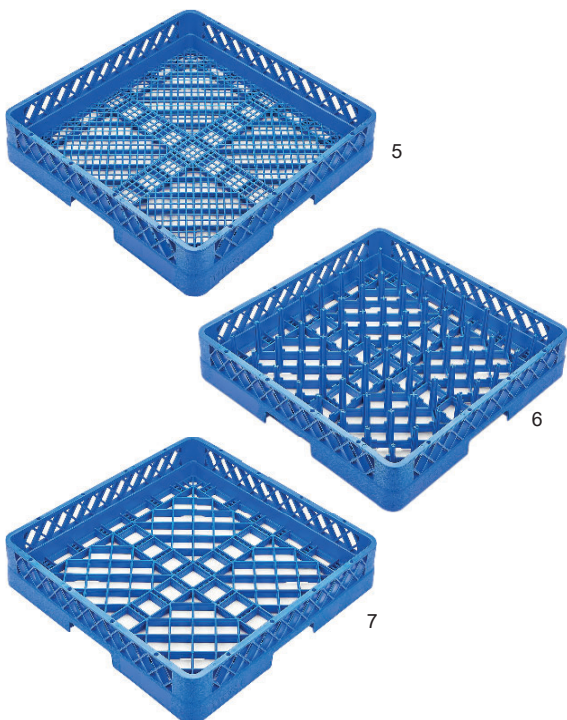

Košé do myček

číslo	popis	rozměr	Kč/ks
5	151014 koš na příbory	50x50x10 cm	400,00
6	151016 koš na talíře	50x50x10 cm	400,00
7	151017 koš univerzální	50x50x10 cm	400,00

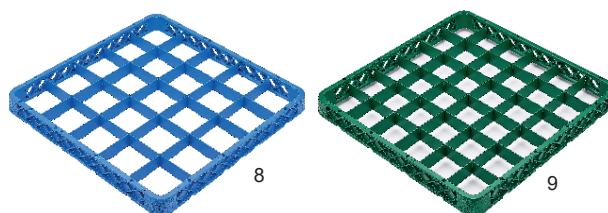

Oddělovače pro koše do myčky

číslo	počet přihrádek	rozměr	rozměr přihrádky	Kč/ks
8	151018 25 (5x5)	50x50x4,5 cm	9x9 cm	263,00
9	151019 36 (6x6)	50x50x4,5 cm	8x8 cm	276,00

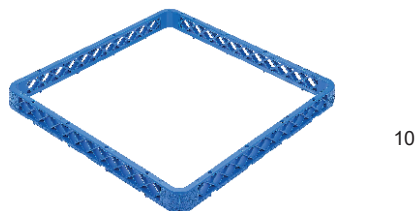

Nástavba pro koše do myčky

Zvýšení o 4,5 cm.

číslo	popis	rozměr	Kč/ks
10	154352 nástavba pro koše	50x50x4,5 cm	203,00



SYSTÉM GASTRO KOŠŮ PRO MYTÍ A SKLADOVÁNÍ

Ať potřebujete jakýkoli koš, máme pro vás tu správnou variantu.

FRIES®
rack
system

Košé - standardní

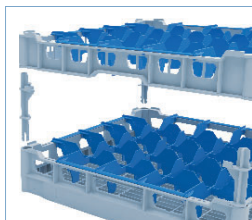

Košé - individuální sestava, možnost zvolit libovolnou výšku

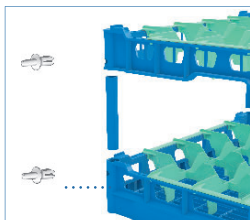

Méně rozbitých sklenic v otevřených koších



INFO

Více informací u našich prodejců.



JEDNORÁZOVÉ NÁDOBÍ

Menu boxy - termo	216
Misky kulaté, hranaté	217
Systém k balení potravin	218 - 219
Fólie na potraviny	219
Papírové misky, sáčky, krabice na zákusky	220
Papírové menu boxy, papírové tašky	221
Nepromastitelný papír	221
Krabice na pizzu, tašky	222
Servírovací a svačkové sáčky	223
Pečicí papír, alobal	224
Sáčky do mrazničky, na led, párátko	225
Příbory	226
Papírové nádobí, eko nádobí Chinet	227
Finger food, kelímky PET	228
Nápojové kelímky - studené nápoje	229
Nápojové kelímky - teplé nápoje	230
Míchátka, dekorace, brčka	231



1-2

Menu boxy nedělené

Pěnový XPS

3-4

	číslo	popis	balení	Kč/bal.
1	136345	nedělený 185x133x75 mm, pevný	125	332,20
2	107945	nedělený 240x133x75 mm, pevný	125	415,40
3	107946	nedělený 241x207x69 mm, pevný	125	468,60
4	173965	nedělený 241x207x69 mm	125	364,10



5-6

7

Menu boxy 2-dílné

Pěnový XPS

	číslo	popis	balení	Kč/bal.
5	107947	2-dílný 241x207x69 mm, pevný	125	468,60
6	173966	2-dílný 241x207x69 mm	125	364,10

Menu boxy 3-dílné

Pěnový XPS

	číslo	popis	balení	Kč/bal.
7	107948	3-dílný 241x207x69 mm, pevný	125	468,60



17

18



8-9

10-11

NOVÉ



12-13

14-15

NOVÉ

Misky s víčkem

ALU (PAP/ALU)

INFO

Další velikosti na dotaz.

	číslo	popis	balení	Kč/bal.
8	96558	miska 470 ml, 14,5 x 12 x 4,1 cm	100	219,00
9	96557	víčko pro misku č. 96558	100	64,10
10	178277	miska 720 ml, 20 x 11,2 x 5,4 cm	100	238,20
11	178276	víčko pro misku 178277	100	61,30
12	152942	miska 862 ml, 22,2 x 15,8 x 3,8 cm	100	436,90
13	152941	víčko pro misku č. 152942	100	137,10
14	177988	miska 940 ml, 20,2 x 13,7 x 5,9 cm	100	268,00
15	178275	víčko pro misku 177988	100	68,70



Oválný podnos

Aluminiový mělký

16

	číslo	popis	balení	Kč/bal.
16	72348	35,1x24,3 cm	10	91,90
	72349	43x28,6 cm	5	77,70
	72351	54,8x35,9 cm	5	131,10

Šálek na polévku

PP, bílý

	číslo	popis	balení	Kč/bal.
17	72650	0,35 l	100	175,20
18	72645	0,5 l	100	222,50



19

20

21



22

23

24

Termo misky + víčka

XPS

	číslo	popis	balení	Kč/bal.
19	170712	miska 340 ml - termo	50	170,00
20	170713	miska 460 ml - termo	50	177,50
21	170714	víčko pro misky 350 - 500 ml	50	72,70

Termo misky Airpac + víčka

XPP

	číslo	popis	balení	Kč/bal.
22	170715	miska 350 ml, Ø 11,5 cm - termo	25	75,80
23	170716	miska 500 ml, Ø 11,5 cm - termo	25	77,90
24	170717	víčko pro misky 350 - 500 ml	25	44,60



Misky hranaté + víčko
Plastové průhledné PP

	číslo	popis	balení	Kč/bal.
1	140678	miska 250 ml	100	84,30
2	140679	miska 500 ml	100	149,60
3	140677	víčko na hranaté misky	100	51,90



Misky kulaté + víčko
Plastové průhledné PP

	číslo	popis	balení	Kč/bal.
4	141760	miska 125 ml	100	89,90
5	140681	miska 200 ml	100	96,00
6	140682	miska 250 ml	100	97,70
7	140810	miska 500 ml	100	149,10
8	140680	víčko na kulaté misky (4, 5, 6, 7)	100	71,60



Misky dresingové + víčko
Plastové průhledné PP

	číslo	popis	balení	Kč/bal.
9	146422	miska dresingová 50 ml	50	27,20
10	146423	miska dresingová 80 ml	50	28,20
11	146424	miska dresingová 100 ml	50	29,90
12	146425	miska dresingová 125 ml	50	30,50
13	146421	víčko na misky (11, 12, 13, 14)	50	20,80



Miska na dresing kulatá + víčko
Plastové průhledné PP

	číslo	popis	balení	Kč/bal.
14	166384	miska dresingová 30 ml	50	23,60
15	166385	víčko pro misku	50	15,80



Misky hranaté s víčkem
Plastové průhledné PET

	číslo	popis	balení	Kč/bal.
16	152332	miska hranatá s víčkem 250 ml	50	99,40

System pro balení a přepravu jídel

Řešení, když potřebujete jídlo zabalit, převážet nebo uskladnit v nepropustném obalu. Možnost používat jako náhradu menu boxů. Fólie uzavře misku nepropustným způsobem tak, že nehrozí únik žádné tekutiny. Po propíchnutí fólie je možné jídlo ohřívát v mikrovlnné troubě přímo v přepravním obalu. Na poptávku je možné dodat stroje s vyšší kapacitou, i jiné druhy a velikosti misek. Kapacita: 8 cyklů / min., hmotnost: 13 kg, napětí 230 V, max. příkon 0,7 kW, přítlak 930 N, doba zahřívání: 15 minut, max. teplota tavení: 210°C, uzavírání manuální, rozměry mm (š x h x v): 240 x 640 (včetně držadla) x 260 (zavřený / 500 otevřený/).

Zatavovací stroj DF10*

K zatavovacím miskám

	číslo	popis	balení	Kč/ks
1	141488	stroj zatavovací DF10*	1	33 682,00

* V ceně stroje není zahrnuta kazeta na vkládání misek. Kazeta se účtuje samostatně dle výběru zákazníka, prodejní cena 4.200,- Kč bez DPH.

Zatavovací misky

Plastové

	číslo	popis	balení	Kč/bal.
2	162976	1-dílná černá, 227x178x45 mm	216	1 167,00
3	162977	2-dílná černá, 227x178x45 mm	216	1 167,00
4	141486	polévková černá 138x114x53 mm	300	802,00

Zatavovací fólie

Plastové

	číslo	popis	balení	Kč/ks
5	141487	šíře 185 mm x délka 400 m	1	1 707,00



Odvinovačka fólie

	číslo	popis	balení	Kč/ks
6	72452	kolečko 45 cm	1	886,60



Fólie na potraviny

PVC

	číslo	popis	balení	Kč/bal.
7	157021	29 cm x 300 m role 8my	1	156,00
8	174631	44 cm x 300 m role 8my	1	234,70

Fólie na potraviny

PE

	číslo	popis	balení	Kč/bal.
9	72449	perforovaná 30x30 cm x 500 m	1	311,50
10	72450	perforovaná 45x45 cm x 500 m	1	427,70
11	72446	smršťovací 29 cm x 300 m, 3my	1	133,00
12	72447	smršťovací 45 cm x 300 m	1	199,00
13	72448	smršťovací 60 cm x 300 m	1	309,10
14	174024	smršťovací 44 cm x 250 m	4	589,00



Zatavovací stroj

K zatavovacím miskám

číslo	popis	balení	Kč/ks
1	stroj zatavovací	1	15 381,00

Zatavovací misky

PP, černé

číslo	popis	balení	Kč/bal.
2	nedělená, 227 x 178 x 40 mm	50	199,00
3	2-dílná, 227 x 178 x 40mm	50	211,50
4	3-dílná 227 x 178 x 40 mm	50	211,50
	167424 nedělená, 227 x 178 x 50 mm	50	208,30
5	178286 nedělená, 227 x 178 x 50 mm	320	1 234,00
	167425 2-dílná, 227 x 178 x 50 mm	50	226,10
6	178287 2-dílná, 227 x 178 x 50 mm	320	1 234,00
	167426 3-dílná, 227 x 178 x 50 mm	50	229,60

Zatavovací misky polévkové

PP



NOVÉ

číslo	popis	balení	Kč/bal.
7	170243 350 ml, Ø 127 mm, průhledná	50	126,90
8	170718 500 ml, Ø127 mm, průhledná	50	140,20
9	180429 600 ml, 178 x 127 x 50 mm, černá	100	317,20

Zatavovací fólie

Plastová



číslo	popis	balení	Kč/bal.
10	170720 18,5 cm x 250 m průhledná	2	965,70

Kazeta do zatavovacího stroje

číslo	popis	balení	Kč/bal.
11	170484 nedělená pro misky 167421, 167424, 178286	1	1 568,00
12	170485 2-dílná pro misky 167422, 167425, 178287	1	1 663,00
13	170486 3-dílná pro misky 167423 a 167426	1	1 759,00
14	170242 pro polévkové misky Ø 127 mm	1	1 567,00
15	183167 dělená pro 2 polévkové misky 180429	1	1 650,00

Sáčky k vakuové balíčce

Plastové

číslo	popis	balení	Kč/bal.
16	150193 150 x 200 mm, 90my	100	132,00
17	147618 150 x 300 mm, 90my	100	177,00
18	147619 200 x 300 mm, 90my	100	242,00
19	147620 250 x 350 mm, 90my	100	340,00
20	147621 300 x 400 mm, 90my	100	425,00
21	147622 400 x 500 mm, 90my	100	745,00

číslo	popis	balení	Kč/bal.
22	175965 150 x 200 mm, 80my	100	100,00
23	175966 200 x 300 mm, 80my	100	192,00
24	175967 250 x 350 mm, 80my	100	277,00
25	175968 300 x 400 mm, 80my	100	383,00

číslo	popis	balení	Kč/bal.
26	143835 160 x 350 mm, 100my, vroubkované	100	346,00
27	143836 200 x 300mm, 100my, vroubkované	100	346,00
28	143837 250 x 350mm, 100my, vroubkované	100	485,00
29	143838 350 x 450mm, 100my, vroubkované	100	854,00



16 - 25



26 - 29



Papírové misky

Přírodní Kraft, s PE vrstvou uvnitř.

	číslo	popis	balení	Kč/bal
1	169802	miska 750 ml pr. 150 mm	50	125,00
2	169803	miska 1000 ml pr. 150 mm	50	139,00
3	169804	miska 1300 ml pr. 184 mm	50	169,00
4	169805	víčko PET na misky 750 / 1000 ml	50	79,00
	169806	víčko PET na misku 1300 ml	50	113,00
5	169807	miska "kyblíček" 350 ml pr. 99 mm	50	89,00
	169808	miska "kyblíček" 450 / 470ml pr. 99 mm	50	98,00
6	169809	víčko PP ploché na misky 350 / 470ml	50	44,00

MOŽNOST LOGOVÁNÍ SORTIMENTU JEDNORÁZOVÉ NÁDOBÍ



Více informací o cenách a dodávkách logovaného zboží u našich pracovníků.



Papírový sáček s dnem

Přírodní Kraft

	číslo	popis	balení	Kč/ks
7	163905	malý, 220 x 110 x 320 mm	250	2,60
8	163906	velký, 320 x 160 x 340 mm	250	4,00



Krabice na zákusky / dort

Papírová, hnědo/hnědá



	číslo	popis	balení	Kč/ks
9	159391	185x100x70 mm (malá)	50	10,20
10	157854	185x150x95 mm (střední)	50	12,00
	159392	270x158x100 mm (velká)	50	20,60
11	157855	300x300x100 mm (na dort)	50	22,00



Taška rozměrem vyhovuje ideálnímu poskládání papírových menu boxů.

Taška na menu boxy

Papírová



	číslo	popis	balení	Kč/bal.
1	151739	320x210x270 mm, bílá	50	226,10

	číslo	popis	balení	Kč/ks
2	142317	320x220x245 mm, hnědá	250	4,30

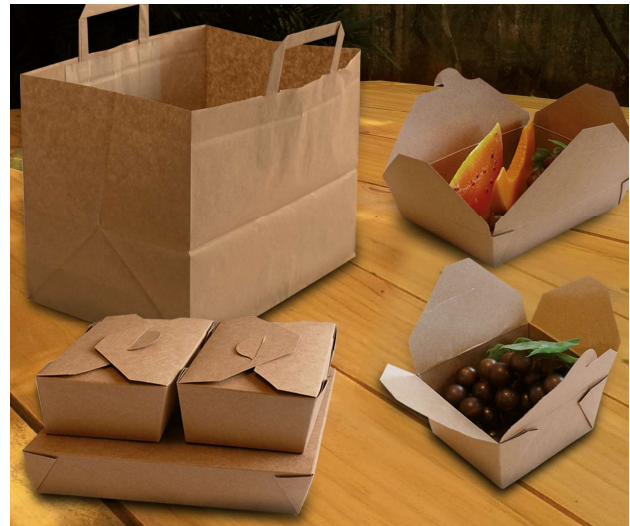

Taška plochá ucha

Papírová



	číslo	popis	balení	Kč/ks
3	159390	26x14x30 cm, hnědá	250	4,50



Menu box

Papírový, přírodní Kraft, 300 g/m², s nepromastitelnou úpravou.

	číslo	popis	balení	Kč/ks
4	166595	600 ml, 113 x 90 x 63 mm	50	3,42
5	166596	1000 ml, 197 x 140 x 45 mm	50	4,90
6	166597	1980 ml, 197 x 140 x 65 mm	50	5,50
7	166598	1000 ml, 152 x 120 x 65 mm	50	4,20



Food box

Papírový, bílý.



	číslo	popis	balení	Kč/bal.
8	166278	750 ml	50	173,30

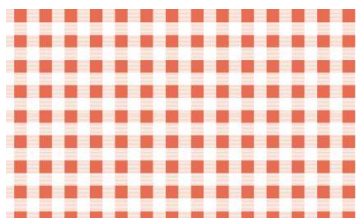

11

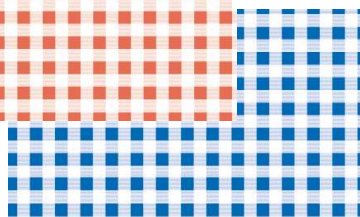

12



9



10

Nepromastitelný papír



	číslo	popis	balení	Kč/bal.
9	147365	motiv noviny, 42x25 cm	500	493,00
10	159394	motiv noviny, 35x25 cm	500	434,50
11	150900	červené káro, 42x25 cm	500	399,00
12	150901	modré káro, 42x25 cm	500	399,00
	147366	bez motivu, 42x25 cm	500	361,50

INFO

Možnost individuálního potisku nepromastitelného papíru.



Krabičky na pizzu

Papírové z vlnité lepenky s různými pizza motivy.



	číslo	popis	balení	Kč/bal.
	1	29,5 x 29,5 x 3 cm ostré rohy	100	593,50
	2	32,5 x 32,5 x 3 cm ostré rohy	100	682,10
	3	33 x 33 x 3 cm zkosené rohy	100	677,40
	4	32 x 32 x 3 cm zkosené rohy	100	650,00
	5	34,5 x 34,5 x 3 cm ostré rohy	100	817,10
	6	40 x 40 x 4 cm ostré rohy	100	1 150,00
	7	stojánek do pizza krabic 3 cm	100	53,50



Tašky

	číslo	popis	balení	Kč/bal.
	8	taška 25+12x45 cm/4 kg bílá blok	100	15,50
	9	taška 30+16x52 cm/10 kg pruh blok	100	36,30
	10	taška nosnost 3 kg průhledná role	250	26,90

Sáčky HDPE

	číslo	popis	balení	Kč/bal.
	11	sáčky 20x30 cm v roli	100	9,90
	12	sáčky 25x40 cm v roli	50	8,50



Ideální doplněk pro netradiční servírování.

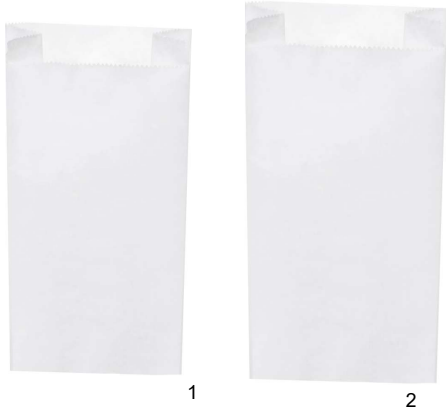
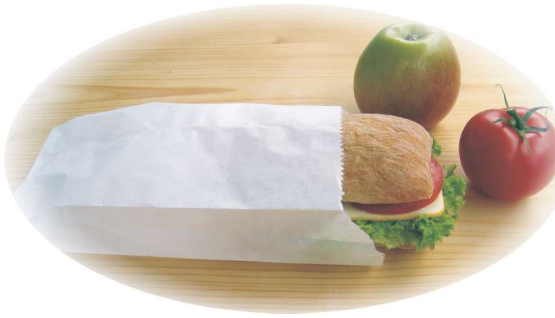

Svačínové sáčky

Papírové bílé

	číslo	popis	balení	Kč/bal.
1	108009	11+6x24 cm nosnost 1 kg	1000	370,00
2	108010	13+7x28 cm nosnost 1,5 kg	1000	486,10



4



5



6

Servírovací sáčky

Papírové

	číslo	popis	balení	Kč/bal.
4	114704	8+3,5x20 cm na hot dog	300	94,90
5	72510	na 1/1 grilované kuře (2-vrstvé)	100	180,80
6	114831	10+5x11 cm na hranolky	300	71,00

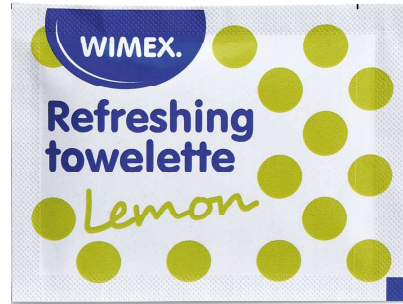

3

Osvěžující ubrousky

Hygienicky balené, s příjemnou citronovou vůní.

Pro osvěžení obličeje, nebo otření špinavých rukou bez použití vody.



	číslo	popis	balení	Kč/bal.
3	130515	18 x 12 cm citronové	250	196,90



7



8



9

Servírovací sáčky

Papírové

	číslo	popis	balení	Kč/bal.
7	72513	15x16 cm na hamburger	500	133,50
8	72514	15x16 cm na kebab	500	134,70
9	154715	16x16 cm na kebab hnědé	500	137,40



1



2



3



4

Papír na pečení

	číslo	popis	balení	Kč/bal.
1	72456	papír na pečení 39 cm x 8 m	1	23,30
2	114728	papír na pečení 38 cm x 20 m	1	54,00

Papír na pečení gastro balení

	číslo	popis	balení	Kč/bal.
3	145100	38 cm x 150 m, 40g/m ²	1	365,00
4	163701	57 cm x 200 m	1	740,50



10

Filter na kávu

	číslo	popis	balení	Kč/bal.
10	83833	filtr na kávu MONDO/NOVO	1000	687,00



5

ALU fólie (alobal)

Extra pevný

	číslo	popis	balení	Kč/bal.
5	114830	role 45 cm x 150 m, 17 my	1	809,60



6



7



8



9

ALU fólie (alobal)

	číslo	popis	balení	Kč/bal.
6	72441	role 45 cm x 150 m, 11 my	1	519,90
7	72440	role 30 cm x 150 m, 10,5 my	1	334,60
8	182125	role 28,5 cm x 10 m, 8,5 my	1	24,30
9	114721	role 28 cm x 30 m, 9 my	1	71,00



Sezónní dekorace

V období vánočních svátků a silvestrovských oslav naleznete na našich prodejnách široký sortiment výrobků pro vyzdobu sálů a dalších plesových a maškarních potřeb.



Párátka

1

číslo	rozměr	balení	Kč/bal.
1 71378	65 mm hygienicky balená	1000	36,50



2

Sáčky na výrobu ledových kostek

číslo	popis	balení	Kč/bal.
2 174807	sáčky na led 24 kostek LDPE	10	10,50



4

Párátka

číslo	popis	balení	Kč/bal.
4 72406	68 mm volně balená	1000	17,10



3

Sáčky do mrazničky

číslo	popis	balení	Kč/bal.
3 72436	sáčky 28x45 cm, 6 l, do mrazničky	20	18,50



5

6

7

Špejle
Dřevo

číslo	popis	balení	Kč/bal.
5 148150	200 mm hročené	100	16,30
6 147295	300 mm hročené	100	23,00
7 139265	300 mm nehročené	100	19,60



8

9

10

Špejle
Bambus

číslo	popis	balení	Kč/bal.
8 99997	150 mm hročené	200	11,30
9 72404	200 mm hročené	200	14,00
10 72405	250 mm hročené	200	20,40



Další výrobky - napichovátka, bodce atd. naleznete v kapitole Bar.



Přibory opakovaně použitelné

WPC

	číslo	popis	balení	Kč/bal.
1	170721	vidlička 18 cm	100	86,00
2	170722	nůž 18 cm	100	86,00
3	170723	lžíce 18 cm	100	92,00
4	170724	lžička 13 cm	100	57,00

WPC je dřevo-polymerní kompozit. Nepodléhají nařízení o zákazu používání jednorázového nádobí. Splňují nařízení pro styk s potravinami. Lze mýt v profesionální myčce nádobí, cca 125 cyklů při teplotě 65°C.



Přibory opakovaně použitelné

PP



	číslo	popis	balení	Kč/bal.
5	174445	vidlička 18,5 cm	50	36,00
6	174446	nůž 18,5 cm	50	31,00
7	174444	lžíce 18,5 cm	50	38,00
8	174443	lžička 13 cm	50	21,10

PP Polypropylen. Nepodléhají nařízení o zákazu používání jednorázového nádobí. Splňují nařízení pro styk s potravinami. Lze mýt v profesionální myčce nádobí, cca 125 cyklů při teplotě 60°C.



Přibory

Dřevěné. Ekologický výrobek.



	číslo	popis	balení	Kč/bal.
9	132338	vidlička ze dřeva 16,5 cm	100	46,90
10	132337	nůž ze dřeva 16,5 cm	100	40,00
11	138564	lžíce ze dřeva 16,5 cm	100	48,00
12	168406	lžíce ze dřeva XL 16 cm	100	88,50
13	162695	lžička 11 cm	100	33,80



Sada dřevěných příborů

Dřevěné. Ekologický výrobek.



	číslo	popis	balení	Kč/bal.
20	170725	nůž, vidlička, ubrousek	60	135,40
21	169481	nůž, vidlička, lžíce, ubrousek	50	137,20



Vidlička

Dřevěná. Ekologický výrobek.



	číslo	popis	balení	Kč/bal.
14	72407	vidlička na hranolky 8,5 cm	1000	94,40
15	161913	vidlička svačtinová 12 cm	500	84,60



Lžička na zmrzlinu

Dřevěná. Ekologický výrobek.



	číslo	popis	balení	Kč/bal.
16	170490	lžička na zmrzlinu 9,5 cm	500	116,80



Míchátko na kávu

Dřevěné. Ekologický výrobek.



	číslo	popis	balení	Kč/bal.
17	72408	míchátko 14 cm	1000	55,80
18	164637	míchátko 17,8 cm	1000	83,20
19	167615	míchátko 14 cm, hyg. balení	500	71,50



Čínské hůlky

Dřevěné. Ekologický výrobek.



	číslo	popis	balení	Kč/bal.
22	72409	hůlky čínské 21 cm hyg. balené	50	37,10

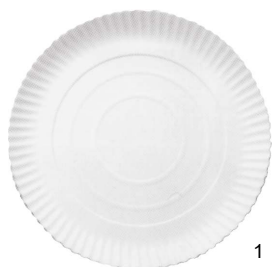

Kulatý talíř
Papírový bílý



	číslo	popis	balení	Kč/bal.
1	72503	23 cm	100	95,00
	72505	28 cm	50	219,00



Kulatý talíř
Papírový hnědý, nepromastitelný



	číslo	popis	balení	Kč/bal.
2	166366	23 cm	100	191,10



Hranatý táceč
Papírový bílý



	číslo	popis	balení	Kč/bal.
3	139904	10 x 17 cm (č. 3)	100	41,10
	139905	13 x 20 cm (č. 4)	100	49,70
	139906	16 x 22 cm (č. 5)	100	77,50



Hranatý táceč
Papírový hnědý, nepromastitelný



	číslo	popis	balení	Kč/bal.
4	164729	10 x 16 cm (č. 3)	250	153,60
	166364	13 x 20 cm (č. 4)	250	243,60
	166365	17 x 23 cm (č. 5)	250	399,30



Nepromastitelná miska
Papírová bílá



	číslo	popis	balení	Kč/bal.
5	153528	10,5 x 17,5 x 3 cm ovál	250	206,90
	154166	9 x 14 x 3 cm hranatá	250	170,50



Nepromastitelná miska
Papírový, hnědý



	číslo	popis	balení	Kč/bal.
6	166896	10,5 x 17,5 x 3 cm ovál	250	214,00



Talíř a misky Chinot



Vhodný do mikrovlnné trouby. Ekologický výrobek.

	číslo	popis	balení	Kč/bal.
7	163761	talíř 22 cm	50	97,00
	163762	talíř 25,4 cm	50	151,60
8	150394	miska polévková 400 ml	50	78,40



Talíře, misky a menubox
BIO cukrová třtina



Vhodný do mikrovlnné trouby. Ekologický výrobek.

	číslo	popis	balení	Kč/bal.
9	160721	talíř 17,5 cm	50	56,00
	160722	talíř 22 cm	50	92,40
	160723	talíř 26 cm	50	138,20
10	160274	talíř oválný 26 x 20 cm	50	117,40
11	160726	miska 400 ml, pr. 18 x 4 cm	50	77,90
12	160727	miska 500 ml, pr. 15,5 x 5,5 cm	50	95,50
13	160728	menu box 2 dílný 250 x 162 x 63 mm	50	221,90



FINGER FOOD

Z průhledného plastu.

	číslo	popis	balení	Kč/bal.
	1	kelímek kulatý 65 ml	20	87,70
	2	kelímek hranatý 100 ml	50	142,70
	3	kelímek hranatý 230 ml	20	106,50
	4	kelímek hranatý 60 ml	50	110,70
	5	miska hranatá 65 ml	20	62,70
	6	miska kulatá 70 ml	25	69,60



Lze doobjednat i víčka.

Doplňky pro efektní podávání malých pokrmů.
Výrobky jsou z praktického materiálu.
Jsou průhledné, lehké a zároveň pevné.

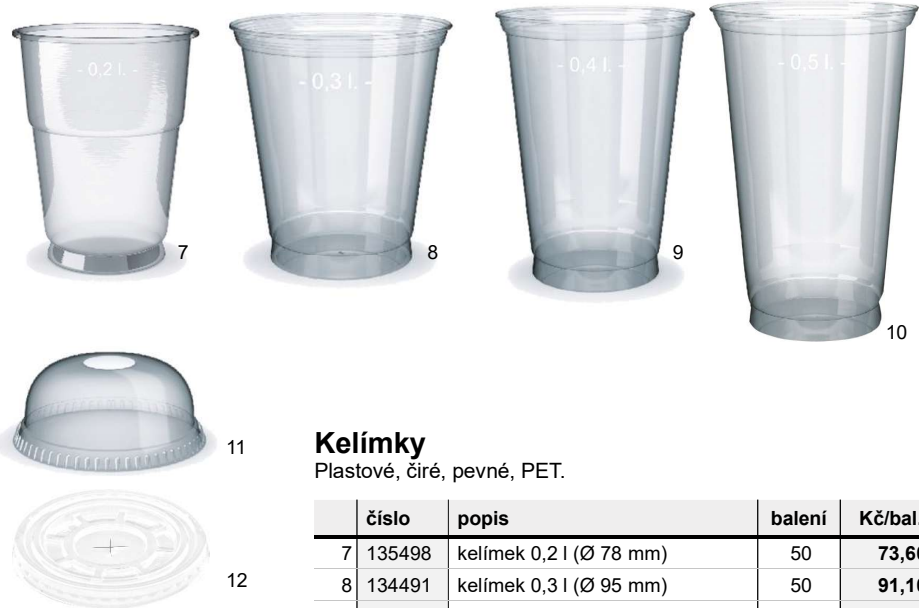

Kelímky

Plastové, čiré, pevné, PET.

	číslo	popis	balení	Kč/bal.
	7	kelímek 0,2 l (Ø 78 mm)	50	73,60
	8	kelímek 0,3 l (Ø 95 mm)	50	91,10
	9	kelímek 0,4 l (Ø 95 mm)	50	109,30
	10	kelímek 0,5 l (Ø 95 mm)	50	148,80
	11	víčko vypouklé s otvorem*	50	51,10
	12	víčko rovné s otvorem*	50	41,80



Kelímek s víčkem je vhodný k servírování studených nápojů, freshe, ledové tříště, koktejlů, k servírování ovoce a pod.

*pro kelímky Ø 95 mm.



Kelímky

Plastové, průhledné, PP.

	číslo	popis	balení	Kč/bal.
1	72613	kelímek 0,2 l	100	42,10
	72614	kelímek 0,3 l	100	71,30
	107938	kelímek 0,4 l	50	65,80
	72615	kelímek 0,5 l	50	62,10



Kelímky

BIO PLA, průhledné

	číslo	popis	balení	Kč/bal.
2	160718	kelímek 0,2 l (pr. 70 mm)	100	106,00
3	164396	kelímek 0,3 l (pr. 84 mm)	50	98,20
4	166719	kelímek 0,5 l (pr. 102 mm)	60	175,40



Kelímky

Plastové, bílé, PP.

	číslo	popis	balení	Kč/bal.
5	73389	kelímek 0,2 l	100	46,60
	72608	kelímek 0,3 l	100	72,90
	72610	kelímek 0,5 l	50	64,00



Kelímky krystal

Plastové na alkohol.

	číslo	popis	balení	Kč/bal.
6	73392	kelímek 2 + 4 cl	50	49,90
7	73393	kelímek 2 + 4 + 5 cl	40	50,00
8	72603	kelímek krystal 4 cl / 0,3 l longdrink	10	54,70



Kelímek na pivo

Papírový, voskovaný, horní průměr 95 mm

	číslo	popis	balení	Kč/ks.
9	163907	kelímek pивní voskovaný 0,5 l	1000	3,60



Kelímky

Plastové (na alkohol, ochutnávky atd.)

	číslo	popis	balení	Kč/bal.
10	73391	kelímek 80 ml bílý, bez rysky (PP)	100	33,80
11	146929	kelímek 2 cl + 4 cl čirý (PET)	40	24,60



Pohárky na víno a sekt

Plastové, průhledné, PS.

	číslo	popis	balení	Kč/bal.
12	124435	pohárek 0,1 l na víno	6	48,50
13	126104	pohárek 0,2 l na víno	10	51,00
14	72355	pohárek 0,1 l na sekt	6	48,40



Kelímky na horké nápoje

Hnědo-bílé, PP.

	číslo	popis	balení	Kč/bal.
1	72620	kelímek 180 ml hnědo-bílý	100	78,30
2	72622	kelímek 150 ml hnědo-bílý	100	96,10
3	174286	kelímek 200 / 250 ml pr. 78 mm Airpac Snows bílý, XPP	50	84,70



Kelímky na horké nápoje

Papírové, bílé

	číslo	popis	balení	Kč/bal.
4	155698	kelímek papírový 110 ml, XS, pr. 62 mm	50	29,70
5	158194	kelímek papírový 200 ml, S, pr. 73 mm	50	39,70
6	153629	kelímek papírový 280 ml, M, pr. 80 mm	50	52,70
7	153213	kelímek papírový 330 ml, L, pr. 80 mm	50	63,20
8	156897	kelímek papírový 420 ml, L, pr. 90 mm	50	76,50



Kelímky na horké nápoje

Papírové s potiskem COFFEE TO GO.

	číslo	popis	balení	Kč/bal.
9	143528	COFFEE TO GO 110 ml, pr. 62 mm	50	30,70
10	157303	COFFEE TO GO 200 ml, pr. 73 mm	50	41,50
11	131108	COFFEE TO GO 280 ml, pr. 80 mm	50	55,50
12	119162	COFFEE TO GO 330 ml, pr. 80 mm	50	66,00
13	159851	COFFEE TO GO 420 ml, pr. 90 mm	50	78,50



Kelímky na horké nápoje

Papírové, Kraft

	číslo	popis	balení	Kč/bal.
22	172264	kelímek papírový 110 ml XS, pr. 62 mm	50	31,80
23	170710	kelímek papírový 200 ml S, pr. 73 mm	50	40,10
24	172006	kelímek papírový 280 ml, M, pr. 80 mm	50	53,20
25	172007	kelímek papírový 330 ml, L, pr. 80 mm	50	63,30
26	172265	kelímek papírový 420 ml, L, pr. 90 mm	50	73,60



Víčka pro kelímky

Plastové, vypouklé

14	152026	víčko bílé pro kelímek 62 mm	50	27,10
15	152187	víčko bílé pro kelímek 73 mm	100	62,50
16	143076	víčko bílé pro kelímek 80 mm	100	73,60
17	148781	víčko bílé pro kelímek 90 mm	100	88,20
18	167325	víčko černé pro kelímek 62 mm	50	27,10
19	162702	víčko černé pro kelímek 73 mm	100	62,50
20	152027	víčko černé pro kelímek 80 mm	100	73,60
21	148782	víčko černé pro kelímek 90 mm	100	88,20



Podnosy a manžety na kelímky

Papírové

	číslo	popis	balení	Kč/bal.
27	173566	podnos na 2 kelímky 19 x 11 cm	50	86,50
28	173567	podnos na 4 kelímky 22 x 22 cm	50	161,60
	170387	manžeta pro kelímky pr. 90 mm	100	74,10
29	170388	manžeta pro kelímky pr. 80 mm	100	69,10



Brčka papírová

číslo	popis	balení	Kč/bal.
1	167742 bílá, 20 cm, pr. 6 mm	100	23,50
2	167744 kraft, 20 cm, pr. 6 mm	100	23,50
3	167743 JUMBO bílá 25 cm, pr. 8 mm	100	37,50
4	167745 JUMBO kraft 25 cm, pr. 8 mm	100	37,50
5	167746 JUMBO černé 25 cm, pr. 8 mm	100	37,50
6	167747 JUMBO černé koktejl 14,5 cm, pr. 8 mm	100	28,90

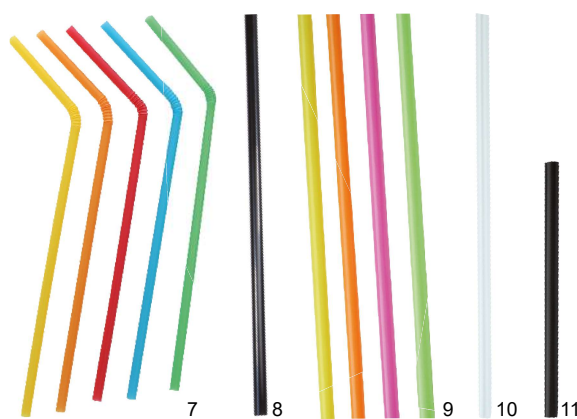

Brčka opakovaně použitelná

číslo	popis	balení	Kč/bal.
7	175390 FLEX mix barev 24 cm, pr. 5 mm	250	57,00
8	175391 JUMBO černé 25 cm, pr. 8 mm	500	116,00
9	175392 JUMBO mix neon 25 cm, pr. 8 mm	150	38,50
10	175393 JUMBO čirá 25 cm, pr. 8 mm	150	38,50
11	175889 KOKTEJL / APEROL černé 15 cm, pr. 8 mm	250	51,00



Brčka opakovaně použitelná BUBBLE TEA

číslo	popis	balení	Kč/bal.
12	180667 BUBBLE TEA mix barev 21 cm pr. 12 mm, hygienické balení	250	199,00



Koktejlové dekorace

číslo	popis	balení	Kč/bal.
13	72379 dekorace - mix zvířátek	100	34,30



Párty dekorace

číslo	popis	balení	Kč/bal.
14	72397 palmičky 225 mm lesklé	144	69,10
15	72366 deštničky 100 mm	144	86,80
16	140970 vlaječky 70 mm CZ	50	12,50

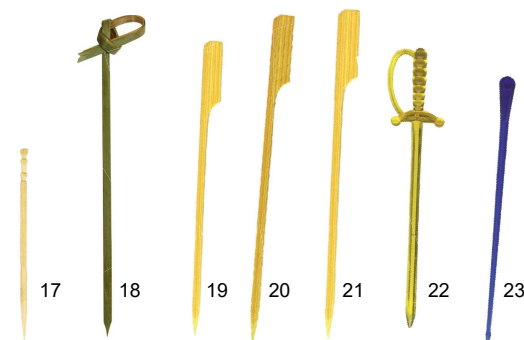

Napichovatka / bodce

číslo	popis	balení	Kč/bal.
17	164067 napichovátko 80 mm	50	3,50
18	145774 bodce UZLÍK 100 mm bambus	100	32,20
19	136943 bodce na jednohubky 120 mm	250	41,60
20	149461 bodce na jednohubky 150 mm	250	55,70
21	147950 bodce na jednohubky 180 mm	250	56,50
22	72374 bodce 80 mm meč	500	77,10
23	72371 bodce 90 mm párty	1000	113,80

Hotelová kosmetika COLLECTION CLASSIC

Dokonalá kombinace
příjemné zelené vůně
a klasické elegance.





POKOJOVÉ VYBAVENÍ

Hotelová kosmetika ve flakonu a v tubách	234 - 236
Hotelová kosmetika, držáky a náplně	237 - 240
Pantofle	240
Doplňky do pokoje	241
Ramínka	242
Zásobníky, ubrousky, sáčky, značení	243
Fény, konvice	244
Žehlicí prkno, žehličky, minibary	245



Hotelová kosmetika v tubě

Aqua line

	číslo	popis	balení	Kč/ks
1	163783	šampon tělový a vlasový v tubě 20 ml	25	4,00
2	163784	gel sprchový v tubě 20 ml	25	4,00
3	163785	mléko tělové v tubě 20 ml	25	4,20



Hotelová kosmetika ve flakonu

Aqua line

	číslo	popis	balení	Kč/ks
4	126787	šampon tělový a vlasový ve flakonu 20 ml	25	4,00

Hotelová kosmetika Aqua line sprchový gel + tělový a vlasový šampon

již od
300 ks

Potisk kosmetiky
1 barvou



Možnost vícebarevného logování na dotaz u našich pracovníků.



Hotelová kosmetika v sáčku

Aqua line

	číslo	popis	balení	Kč/ks
5	112640	šampon v sáčku 7 ml	100	1,50



Hotelové mýdlo

Aqua line

	číslo	popis	balení	Kč/ks
6	138782	mýdlo ve fólii 10 g	100	2,00
7	112639	mýdlo ve fólii 15 g	100	2,80
8	110098	mýdlo ve fólii 20 g	25	3,80





Hotelová kosmetika v tubě

Přípravky kosmetické řady CLUE potěší zejména ty, kteří mají rádi jednoduchost čisté linie.

	číslo	popis	balení	Kč/ks
1	132941	šampon tělový a vlasový v tubě 30 ml	25	4,70
2	132942	gel sprchový v tubě 30 ml	25	4,70
3	132943	mléko tělové v tubě 30 ml	25	5,10



Hotelová kosmetika v tubě

Kosmetická řada Nature touch je harmonickou kombinací esencí zeleného čaje a pomerančů. Tato řada je vyrobena z ekologicky odbouratelných materiálů.

	číslo	popis	balení	Kč/ks
5	163786	šampon tělový a vlasový v tubě 30 ml	25	5,90
6	163787	gel sprchový v tubě 30 ml	25	5,90
7	163788	kondicionér v tubě 30 ml	25	6,40
8	163789	mléko tělové v tubě 30 ml	25	6,70



Hotelové mýdlo

CLUE

	číslo	popis	balení	Kč/ks
4	132944	mýdlo ve fólii 20 g	25	3,80



Kosmetika CLUE a ADA má možnost vícebarevného logování. Více informací u našich pracovníků.



Hotelová kosmetika ve flakonu

Kosmetická řada Nature touch je harmonickou kombinací esencí zeleného čaje a pomerančů. Tato řada je vyrobena z ekologicky odbouratelných materiálů.

	číslo	popis	balení	Kč/ks
9	163790	šampon tělový a vlasový ve flakonu 30 ml	25	5,90
10	163791	gel sprchový ve flakonu 30 ml	25	5,90
11	163792	kondicionér ve flakonu 30 ml	25	6,40
12	163793	mléko tělové ve flakonu 30 ml	25	6,70



Hotelové mýdlo

Kosmetická řada Nature touch je harmonickou kombinací esencí zeleného čaje a pomerančů. Tato řada je vyrobena z ekologicky odbouratelných materiálů.

	číslo	popis	balení	Kč/ks
13	163794	mýdlo ve voskovém papíru 15 g	25	3,20



Hotelová kosmetika ve flakonu

ADA - Aqua Senses

	číslo	popis	balení	Kč/ks
1	162960	gel sprchový ve flakonu 35 ml	300	6,40
2	162961	šampon vlasový ve flakonu 35 ml	300	6,30
3	162962	kondicionér ve flakonu 35 ml	300	6,40
4	162963	mléko tělové ve flakonu 35 ml	300	6,40

Hotelové mýdlo

ADA - Aqua Senses

	číslo	popis	balení	Kč/ks
5	126275	mýdlo ve fólii 15 g	270	3,90



ADA
INTERNATIONAL

NA
OBJEDNÁVKU

Hotelová kosmetika Eco Boutique

Kosmetika Eco Boutique Aloe Leaf & Green Tea byla speciálně vybrána tak, aby Vám poskytla maximální požitek a zároveň měla minimální dopad na životní prostředí. Kosmetika obsahuje extrakty z listů aloe a zeleného čaje s příjemnou vůní mimózy.

	číslo	popis	balení	Kč/ks
	151839	mýdlo v krabičce 30 g	330	7,00
	151840	mýdlo v krabičce 50 g	240	14,00
	151841	šampon vlasový 30 ml	300	7,50
	151842	kondicionér 30 ml	300	7,50
	151843	gel sprchový 30 ml	300	7,50
	151844	mléko tělové 30 ml	300	7,50
	151845	šampon vlasový 50 ml	200	15,30
6	151846	kondicionér 50 ml	200	15,30
7	151847	gel sprchový 50 ml	200	15,30
8	151848	mléko tělové 50 ml	200	15,30

	číslo	popis	balení	Kč/ks
	151854	šampon vlasový 3 l	4	420,80
	151855	kondicionér 3 l	4	420,80
	151857	mýdlo tekuté 3 l	4	420,80
	151858	mléko tělové 3 l	4	420,80



Hotelová kosmetika v dávkovači

Kosmetická řada Nature touch je harmonickou kombinací esencí zeleného čaje a pomerančů.

číslo	popis	balení	Kč/ks
1	166044 šampon tělový a vlasový v dávkovači 310 ml	1	49,00
2	166045 mýdlo v dávkovači 310 ml	1	49,00



Hotelová kosmetika - náplň

Kosmetická řada Nature touch je harmonickou kombinací esencí zeleného čaje a pomerančů.

číslo	popis	balení	Kč/ks
3	166046 šampon tělový a vlasový s pumpičkou 5 l	1	299,00
4	166047 mýdlo s pumpičkou 5 l	1	299,00



Hotelová kosmetika v dávkovači

Collection Classic nabízí dokonalou kombinaci příjemné zelené vůně, klasické elegance a moderního přístupu k péči o vaše návštěvníky. Zklidňující účinky rostliny vetiver a její příjemná a temperamentní vůně přináší pocit osvěžení.

číslo	popis	balení	Kč/ks
5	165743 šampon tělový a vlasový v dávkovači 310 ml	15	49,00
6	165744 mýdlo v dávkovači 310 ml	15	49,00



Držák

Na kosmetiku 310 ml v dávkovači

číslo	popis	balení	Kč/ks
7	165736 držák na dávkovač 310 ml transparentní	1	89,00
8	165737 držák na dávkovač 310 ml černý	1	89,00
	165746 držák na dávkovač 310 ml bílý	1	89,00



Hotelová kosmetika - náplň

Collection Classic nabízí dokonalou kombinaci příjemné zelené vůně, klasické elegance a moderního přístupu k péči o vaše návštěvníky. Zklidňující účinky rostliny Vetyver a její příjemná a temperamentní vůně přináší pocit osvěžení.

číslo	popis	balení	Kč/ks
9	165751 šampon tělový a vlasový s pumpičkou 5 l	1	330,00
10	165752 mýdlo s pumpičkou 5 l	1	330,00



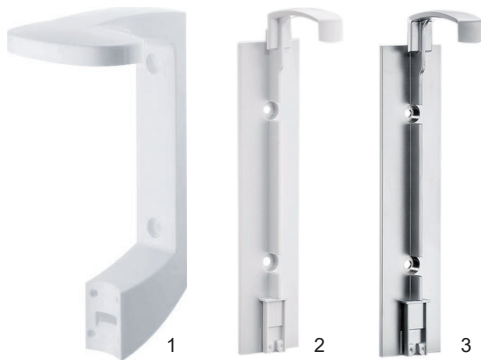

ADA
INTERNATIONAL

NA
OBJEDNÁVKU

Držáky na hotelovou kosmetiku

ADA - Press a SmartCare

č. 138720
č. 138721
č. 138722

	číslo	popis	balení	Kč/ks
1	72827	držák Press bílý	10	1,00
	72107	držák Press chrom	10	1,00
	72108	držák Press zlatý	10	1 079,00
2	138720	držák SmartCare bílý	10	1,00
	138721	držák SmartCare chrom	10	1,00
3	138722	držák SmartCare chrom matný	10	1,00



ADA
INTERNATIONAL

NA
OBJEDNÁVKU

č. 152078

Hotelová kosmetika Aqua Senses

ADA - Press a SmartCare. Přípravek na ruce, tělo a vlasy 3v1, jemný a šetrný, zachovává přirozenou vlhkost pokožky. Jemná vůně oblaží vaše smysly, zatímco měkká pěna pečuje dokonale o vaši pokožku, vlasy a ruce.

	číslo	popis	balení	Kč/ks
4	133712	šampon tělový a vlasový 330 ml Press	30	70,00
5	152078	šampon tělový a vlasový 300 ml SmartCare	30	73,60



ADA
INTERNATIONAL



ADA
INTERNATIONAL

Hotelová kosmetika Bogner

ADA - Press a SmartCare

NA
OBJEDNÁVKU

	číslo	popis	balení	Kč/ks
6	107825	šampon Press 300 ml	30	99,70
7	107826	mýdlo Press 300 ml	30	99,70
8	138712	šampon SmartCare 300 ml	30	99,70
9	138711	mýdlo SmartCare 300 ml	30	99,70



NA
OBJEDNÁVKU

Hotelová kosmetika Eco Green Culture

ADA - Press a SmartCare

	číslo	popis	balení	Kč/ks
10	133014	šampon Press 300 ml	30	109,80
11	133013	mýdlo Press 300 ml	30	109,80
12	138719	šampon SmartCare 300 ml	30	108,20
13	138718	mýdlo SmartCare 300 ml	30	77,10

ADA
INTERNATIONAL



1

NA
OBJEDNÁVKU

Držák na hotelovou kosmetiku

Pacific Direct

	číslo	popis	balení	Kč/ks
1	151822	Pacific Direct držák dvojitý chrom	2	909,20

ADA
INTERNATIONAL



2

NA
OBJEDNÁVKU

Držák na hotelovou kosmetiku

Pacific Direct

	číslo	popis	balení	Kč/ks
2	151821	Pacific Direct držák chrom	4	525,50

ADA
INTERNATIONAL



3

4

5

NA
OBJEDNÁVKU

Hotelová kosmetika Eco Boutique

Kosmetika Eco Boutique Aloe Leaf & Green Tea byla speciálně vybrána tak, aby Vám poskytla maximální požitek a zároveň měla minimální dopad na životní prostředí. Kosmetika obsahuje extrakty z listů aloe a zeleného čaje s příjemnou vůní mimózy.

	číslo	popis	balení	Kč/ks
3	151849	šampon tělový a vlasový 300 ml	12	108,00
4	151850	kondicionér 300 ml	12	108,00
	151851	gel sprchový 300 ml	12	108,00
	151852	mýdlo tekuté 300 ml	12	108,00
5	151853	mléko tělové 300 ml	12	108,00

ADA
INTERNATIONAL



6

NA
OBJEDNÁVKU

Dezinfekční gel Spirit of Travel

Bez oplachu, svěží vůně. Obsahuje 70% alkoholu: Účinné proti široké škále bakterií. S panthenolem (provitaminem B5), známém pro jeho zvlhčující a uklidňující vlastnosti.

	číslo	popis	balení	Kč/ks
6	166832	dezinfekční gel 300 ml	12	195,40



Na objednávku nabízíme kosmetiku a doplňky z mnoha dalších modelových řad firmy ADA. Např. PURE HERBS, BOGNER, BVLGARI, LAURA HUTTON. V případě zájmu si vyžádejte samostatný katalog.





1

Vlasový a tělový šampon CLASSIC

Obsahuje provitamin B5.

	číslo	popis	Kč/ks
1	159743	CLASSIC vlasový a tělový šampon 5 l	135,00



2

3

Dávkovač mýdla

Z odolného plastu.

	číslo	popis	Kč/ks
2	72866	dávkovač bílý 0,17 l	439,00
3	72862	dávkovač bílý 0,35 l	499,00



4

5

6

7

PANTOFLE LOGOVANÉ POTISKEM

již od
400 ks

Potisk pantoflí
1 barvou



TIP

Více informací o cenách a dodávkách logovaných pantoflí u našich pracovníků.

Pantofle

Jednorázové.

	číslo	popis	Kč/ks
4	177834	otevřené černé 28 cm Standard	16,50
	177833	zavřené černé 28 cm Standard	16,50
	171486	otevřené bílé 28 cm Standard	16,50
	171485	zavřené bílé 28 cm Standard	16,50
	120249	otevřené bílé 28 cm Hotel	19,50
5	120250	zavřené bílé 28 cm Hotel	19,50
	133818	otevřené bílé XXL 30 cm Hotel	20,50
6	132945	otevřené bílé 28 cm Light	16,50
7	132946	zavřené bílé 28 cm Light	16,50
	134346	zavřené bílé Wellness	12,00





TIP Možnost logování.

Doplňky k hotelové kosmetice
Univerzální

	číslo	popis	balení	Kč/ks
1	110099	čepice koupací	50	2,50
2	110102	sada hygienická	50	3,70
3	110100	šitíčko	100	2,90
4	110101	pilník na nehty	50	2,90
5	110103	lžice na boty bílá	50	5,90
6	110605	houbička na boty	25	3,80
7	73356	rukavice na leštění bot	10	39,00
8	73358	sáček na prádlo	10	51,50

Doplňky k hotelové kosmetice
Eco

	číslo	popis	balení	Kč/ks
9	163796	čepice koupací v sáčku	50	2,80
10	163800	sada hygienická v sáčku	50	4,20
11	163801	šitíčko v sáčku	100	2,80
12	163799	pilník na nehty v sáčku	50	2,80
13	163798	lžice na boty	50	5,50
14	163795	houbička na boty v sáčku	25	3,90
15	163797	hřeben v sáčku	25	3,00
16	71771	2 tampony odličovací v sáčku	100	3,50



NOVÉ

Doplňky k hotelové kosmetice
Eco Kraft

	číslo	popis	balení	Kč/ks
17	178938	sada hygienická	50	4,20
18	178935	čepice koupací	50	3,00
19	178936	hřeben	25	3,40
20	178937	pilník na nehty	50	2,30
21	178939	šitíčko	50	2,80
22	178934	houbička na boty	25	4,90



Visačka
Plastová

	číslo	popis	Kč/ks
23	172727	visačka nerušit/uklidit	14,00



1

Kartáč na šaty

Plastový

	číslo	popis	balení	Kč/ks
1	143060	kartáč na šaty - „věčko“ bílý	25	21,00



2

Kartáč na šaty

Dřevěný

	číslo	popis	balení	Kč/ks
2	124234	kartáč na šaty	1	78,00



3

NA
OBJEDNÁVKU

Stojan na kufry

Rozkládací

	číslo	popis	Kč/ks
3	75417	stojan na kufry	946,00



4



5



6

Ramínka

Dřevěná

	číslo	popis	Kč/ks
4	162458	rovné se zářezem	19,90
5	162459	luxusní prohnuté se zářezem, gumové zuby	29,90
6	162460	typ HOTEL luxusní prohnuté se zářezem, gumové zuby	33,90



7

8

9

Ramínka

Plastová

	číslo	popis	balení	Kč/bal.
7	162455	černé pevný háček	5	42,00
8	162456	bílé pevný háček	5	42,00
9	162457	šedé otočný háček	5	45,00



10

Zvonek na recepci

Chromový

	číslo	popis	Kč/ks
10	140290	zvonek na recepci 7,5 cm	166,00



Zásobník na kosmetické ubrousky

Plastový

číslo	popis	Kč/ks
1	zásobník bílý	255,10
2	zásobník chromový	536,70



Kosmetické ubrousky

číslo	popis	balení	Kč/bal.
3	2 vrstvé, bílé - super soft	100	16,50
4	3 vrstvé, bílé - super soft, krychle	60	23,80
5	2 vrstvé, natural	100	13,90
6	2 vrstvé, hnědé, EcoNatural	100	22,00



Zásobníky na hygienické sáčky

číslo	popis	balení	Kč/ks
7	zásobník bílý	1	109,70
8	zásobník chromový	1	153,30
9	zásobník bílý Satino	1	99,00
10	zásobník černý Satino	1	99,00

INFO

Mikrotenové sáčky na dámské hygienické potřeby. Sáčky jsou složeny v krabičce a snadno se vytahují.

Krabičku je možné vložit do zásobníku na hygienické sáčky připevněného na zdi na toaletě a sáčky jsou tak vždy po ruce.



Hygienické sáčky

číslo	popis	balení	Kč/bal.
11	sáčky hygienické PE v krabičce	30	10,50
12	sáčky hygienické papírové 11 + 5,5x28 cm	100	45,40



Orientační značení

Samolepící nerezové, průměr 7,5 cm.

číslo	popis	Kč/ks
13	toalety - WC	48,00
14	toalety - dámy/páni	48,00
15	toalety - dámy	48,00
16	toalety - páni	48,00
17	toalety - invalidé	48,00
18	znak - nekouřit	54,00
19	znak - kuřárna	49,00



Další sortiment pro housekeeping najdete v kapitole Papírový program.



Sada informačních tabulek

Samolepící kovové tabulky, průměr 10 cm.

číslo	popis	Kč/bal.
20	sada informačních tabulek, 6 ks	368,00



1

NA
OBJEDNÁVKU

Hotelový fén Vaslera PREMIUM 1200

Nástěnné provedení, Antibakteriální povrch. Hotelové spínání, 1 rychlost, 1 teplota, bílá barva.

	číslo	popis	příkon	Kč/ks
1	126475	fén hotelový	1200 W	1 150,00



2

NA
OBJEDNÁVKU

Hotelový fén Valera PREMIUM Smart 1600

Nástěnné provedení, zásuvka na holicí strojek 110-120 V a 220-240 V, 2 rychlosti, 3 teploty, studený vzduch, samočinné vypnutí, tepelná pojistka, hotelové spínání, noční světlo, bílá barva.

	číslo	popis	příkon	Kč/ks
2	159322	fén hotelový se zásuvkou na holicí strojek	1600 W	2 290,00



3

Hotelový fén SUSAN

Kvalitní provedení s kabelem o délce 180 cm. Matně černá povrchová úprava. Tepelná pojistka. Snímatelný nástavec a kryt přívodu vzduchu (pro snadné čištění).

	číslo	popis	příkon	Kč/ks
3	160365	fén hotelový	2000 - 2400 W	953,00



4

NA
OBJEDNÁVKU

Hotelový fén LEVANTE

Sklopná rukojeť a zatahovací šňůra 160 cm. Ochrana proti přehřátí. Tlačítko studeného vzduchu. Tři nastavitelné teploty / rychlosti. Odnímatelná tryska a vzduchový filtr pro snadné čištění.

	číslo	popis	příkon	Kč/ks
4	160366	fén hotelový	1700 - 2100 W	1 514,00



5

Rychlovarná konvice Cleo

Otočná základna o 360°. Kapacita 0,8 l. Automatické vypnutí a ochrana proti přehřátí. Černá barva. ABS plastové provedení. Nerezové topné těleso.

	číslo	popis	příkon	Kč/ks
5	160362	konvice	1850 - 2200 W	635,00



5

6

Podnos Rubys

Hotelový podnos s oddělitelným servírovacím táckem a přihrádkou na ingredience. Melaminové provedení. Integrovaný prostor pro rychlovarnou konvici. Snadná údržba.

	číslo	popis	rozměr	Kč/ks
6	160363	podnos	340 x 340 x 35 mm	909,00



1



2

NA
OBJEDNÁVKU

Žehlicí prkno Swirl+

Kompaktní žehlicí systém. Praktické, flexibilní žehlicí prkno. Vhodné do malých prostorů. Snadné uložení do skříně. Pohodlný rozkládací/skládací mechanismus. Složený rozměr: 37x7,5x117 cm. Rozměry žehlicí plochy: 112x37 cm.

	číslo	popis	Kč/ks
1	163650	žehlicí prkno	1 896,00
2	163651	držák na žehličku s hákem na zavěšení	510,00



5

NA
OBJEDNÁVKU

Minibar SM 401 Platinum

Absorpční systém chlazení (bezhluchý). Automatické rozmrazování. 2 poličky na miniatury na dveřích. 2 posuvné poličky. Hmotnost 14,3 kg. LED světlo. Spotřeba 0,63 kWh / 24h. Poplatek PHE 57 Kč bez DPH není součástí ceny.

	číslo	popis	rozměr	Kč/ks
5	134336	37 l černý	566x441x457 mm	5 080,00
	134564	37 l bílý	566x441x457 mm	5 080,00



3

NA
OBJEDNÁVKU

Žehlička

Automatický vypínací senzor. Nepřilnavá žehlicí plocha. Spínač nastavení teploty. Kompaktní pohodlné uchopení. Hmotnost 900 g.

	číslo	popis	příkon	Kč/ks
3	163652	žehlička	1000 W	1 305,00



4

NA
OBJEDNÁVKU

Žehlička parní

Výkonné parní funkce. Bezpečné automatické vypnutí. Nepřilnavá žehlicí plocha. Zásobník na 250 ml vody. Výkonný tlakový spínač s rozprašovačem. Hmotnost 1500 g.

	číslo	popis	příkon	Kč/ks
4	163653	žehlička parní	1800 W	1 457,00



6

NA
OBJEDNÁVKU

Minibar SM 301 Platinum

Absorpční systém chlazení (bezhluchý). Automatické rozmrazování. 2 poličky na miniatury ve dveřích. 2 posuvné poličky. Hmotnost 13,2 kg, LED světlo. Spotřeba 0,63 kWh / 24h. Poplatek PHE 57 Kč bez DPH není součástí ceny.

	číslo	popis	rozměr	Kč/ks
6	126470	29 l bílý	512x441x423 mm	4 990,00
	126472	29 l černý	512x441x423 mm	4 990,00

**PANTOFLE
LOGOVANÉ
POTISKEM**

**již od
400 ks**

Více informací o cenách a dodávkách
logovaných pantoflí u našich pracovníků.

VAŠE LOGO

VAŠE LOGO



TEXTIL

Textilní ubrusy, naprony, ubrousky	248
Damaškové ubrusy, naprony, ubrousky	249
Textilní rautové sukně, multony a doplňky	250
Návleky, potahy na koktejlový stůl	251
Koktejlové stoly	252
Matrace, chrániče	253
Polštáře, deky, ložní soupravy, prostěradla	254 - 255
Froté osušky, ručníky, předložky	256 - 257
Froté župany, pantofle	258
Zástěry, utěrky, chňapky	259



JACQUARD LOSANNA
jacquardový dezén

Ubrousek, napron, ubrus RASO / LOSANNA / CRETA LOIRA / VASARI

NA
OBJEDNÁVKU

55 % PES, 45 % bavlna, 230 g/m²

Šíře tkaniny 330 cm, vysoká kvalita materiálu,
garantovaná stálobarevnost, praní na 70 °C.

popis	Kč/ks
ubrousek 40x40 cm, bílá a champagne	50,00
ubrousek 40x40 cm, bordó a ostatní barvy	58,00
ubrousek 50x50 cm, bílá a champagne	58,00
ubrousek 50x50 cm, bordó a ostatní barvy	65,00

napron 78x78 cm, bílá a champagne	136,00
napron 78x78 cm, bordó a ostatní barvy	143,00

ubrus 100x100 cm, bílá a champagne	215,00
ubrus 100x100 cm, bordó a ostatní barvy	229,00
ubrus 120x120 cm, bílá a champagne	300,00
ubrus 120x120 cm, bordó a ostatní barvy	322,00
ubrus 140x140 cm, bílá a champagne	408,00
ubrus 140x140 cm, bordó a ostatní barvy	429,00
ubrus 140x180 cm, bílá a champagne	522,00
ubrus 140x180 cm, bordó a ostatní barvy	558,00
ubrus 160x220 cm, bílá a champagne	729,00
ubrus 160x220 cm, bordó a ostatní barvy	772,00

ubrus pr. 160 cm, bílá a champagne	536,00
ubrus pr. 160 cm, bordó a ostatní barvy	572,00
ubrus pr. 200 cm, bílá a champagne	836,00
ubrus pr. 200 cm, bordó a ostatní barvy	900,00
ubrus pr. 300 cm, bílá a champagne	1 886,00
ubrus pr. 300 cm, bordó a ostatní barvy	2 015,00
ubrus pr. 330 cm, bílá a champagne	2 258,00
ubrus pr. 330 cm, bordó a ostatní barvy	2 415,00

Napron LOSANNA

55% PES, 45% bavlna, 230 g/m². Vysoká kvalita materiálu,
garantovaná stálobarevnost, praní na 70°C.

číslo	popis	balení	Kč/ks
147979	78x78 cm, bílý jacquard Losanna	5	216,00
147980	78x78 cm, champagne jacquard Losanna	5	216,00
147981	78x78 cm, bordo jacquard Losanna	5	249,00



Pro další barvy a rozměry
kontaktujte naše pracovníky.

INFO

Ubrusy v naší nabídce jsou trhané, nikoliv stříhané.
Šijeme na zakázku. Dodací lhůta 2 - 3 týdny.

RASO PIOPPO
hladký bez dezénu



JACQUARD LOSANNA
jacquardový dezén



JACQUARD
CRETA



JACQUARD
LOIRA



JACQUARD
VASARI





Číšnický příručník

100% bavlna, materiál Solitude - vysoká kvalita, 150 g/m².

číslo	popis	balení	Kč/ks
125958	příručník 30x50 cm, bílý	5	43,00

Damaškový ubrus

100% bavlna Mistrál, 200 g/m².

číslo	popis	Kč/ks
164693	120x120 cm, bílý s atlasovou kantou	139,00
71800	120x120 cm, bordó	182,00
134461	120x120 cm, vanilkový	170,00
164677	120x140 cm, bílý s atlasovou kantou	155,00
71807	120x140 cm, bordó	186,00
164678	140x140 cm, bílý s atlasovou kantou	169,00
71816	140x140 cm, béžový *	239,00
71817	140x140 cm, bordó	213,00
164679	140x180 cm, bílý s atlasovou kantou	199,00
71826	140x180 cm, béžový	295,00
71827	140x180 cm, bordó	256,00
125311	140x180 cm, vanilkový	240,00

* Na objednávku.



Na objednávku možno dodat i jiné rozměry, včetně kulatých.



Damaškový napron

100% bavlna Mistrál, 200 g/m².

číslo	popis	Kč/ks
1 164675	80x80 cm, bílý s atlasovou kantou	79,00
2 71848	80x80 cm, bordó	100,00
3 134460	80x80 cm, vanilkový	96,00



Ubrousek hladký

100% česaná bavlna, bílý, 250 g/m².

číslo	popis	balení	Kč/ks
143966	ubrousek 49x49 cm bílý, hladký	10	19,90



Damaškový ubrousek

100% bavlna Mistrál, 200 g/m².

číslo	popis	balení	Kč/ks
4 164674	50x50 cm, bílý s atlasovou kantou	5	26,90
164673	40x40 cm, bílý s atlasovou kantou	5	25,00
71837	40x40 cm, béžový *	5	35,00
5 71838	40x40 cm, bordó	5	48,00
6 134459	40x40 cm, vanilkový	5	48,00

* Na objednávku.



Pro další barvy a rozměry napronů a ubrusků kontaktujte naše pracovníky.



NA
OBJEDNÁVKU

Multony

Materiál: 100% bavlna, 210 g/m², staženo gumou.
Údržba: vysoká srážlivost, lépe je ho čistiť než práť.

	číslo	popis	Kč/ks
1	151890	70x70 cm	129,00
	151891	80x80 cm	169,00
	151892	130x80 cm	223,00
	151889	160x80 cm	259,00

INFO

Ostatní rozměry na poptávku.



NA
OBJEDNÁVKU

Rautové sukně Rongo

Materiál: 100% PES + dvojitý stretch. Hmotnost: 181 g/m².
Široká škála barev na poptávku. Údržba: praní na 40°C.

	popis	Kč/m
2	73 cm Plisse / 1 m	300,00
3	73 cm boxpleat / 1 m	314,00

TIP

Na objednávku můžeme dodat libovolnou délku a šířku rautových sukní.



Spona

Na uchycení rautové sukně.
Pro ostatní tloušťky stolů - samostatná nabídka.

	číslo	popis	Kč/ks
4	126343	pro desky stolů 15 mm	17,50
	77858	pro desky stolů 18 mm	17,50
	131705	pro desky stolů 22 mm	17,50
5	132043	pro desky stolů 15-26 mm, dlouhá	29,00
6	141843	pro desky stolů 32-65 mm	29,00



NA
OBJEDNÁVKU

Ramínko na rautové sukně

	číslo	popis	Kč/ks
7	73875	na rautové sukně do délky 6 m, šířka 45 cm	252,00
8	96359	ramínko na 1 - 3 m sukně	32,50



NOVÉ



1

Návlek na koktejlový stůl

Elastický návlek na koktejlový stůl. Vhodný pro čtyřnohé koktejl. stoly s pr. 80 cm a výškou 110 cm.

Materiál: 90 % polyamid, 10 % elastan.

Praní do 30 °C.

	číslo	popis	Kč/ks
1	176912	návlek, bílý	579,00
	176913	návlek, černý	579,00
	176914	návlek, šedý	550,00

TIP Pro další barvy a rozměry kontaktujte naše pracovníky.

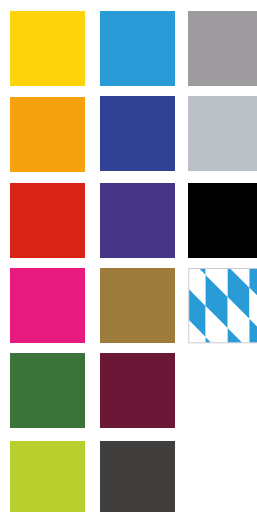

2

NA
OBJEDNÁVKU

Návlek Galactica na koktejlový stůl

Elastický návlek na koktejlový stůl se zipem. Vhodný pro čtyřnohé koktejl. stoly s pr. 80/85 cm a výškou 110 cm.

Materiál: 80 % polyamid, 20 % elastan. Praní do 40 °C.

	číslo	popis	Kč/ks
2	133488	se zipem, bílý	1 084,00
	133992	se zipem, béžový	1 084,00
	134472	se zipem, bordó	1 084,00
	134473	se zipem, černý	1 084,00

TIP Pro další barvy a rozměry kontaktujte naše pracovníky.



NOVÉ



3

Potah desky koktejlového stolu

Elastický potah desky stolu. Top / klobouk streč.

Vhodný pro stoly s pr. 80 cm. Materiál: 90 % polyamid, 10 % elastan. Praní do 30 °C.

	číslo	popis	Kč/ks
3	176943	potah, bílý	183,00
	176944	potah, černý	183,00
	176945	potah, šedý	173,00

TIP Pro další barvy a rozměry kontaktujte naše pracovníky.

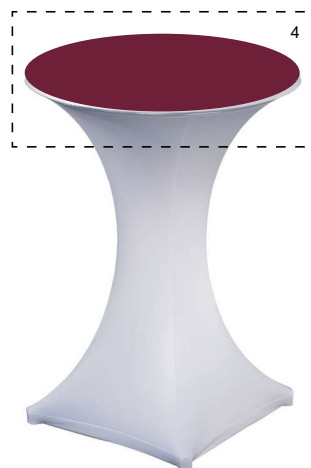
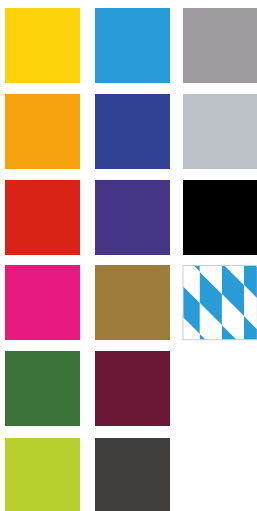

4

NA
OBJEDNÁVKU

Potah Galactica desky koktejlového stolu

Elastický potah desky stolu. Vhodný pro stoly s pr. 80/85 cm. Materiál: 80 % polyamid, 20 % elastan. Praní do 40 °C.

	číslo	popis	Kč/ks
	133489	potah, bílý	407,00
	133993	potah, béžový	407,00
4	133504	potah, bordó	407,00
	134474	potah, černý	407,00

TIP Pro další barvy a rozměry kontaktujte naše pracovníky.



Návlek na stůl POLY JERSEY

Materiál: Poly Jersey, 100% polyester, nemačkový.
 Údržba: praní 40°C, možné sušit a žehlit.
 Dodání pouze v bílém provedení.

NA
OBJEDNÁVKU

	číslo	popis	Kč/ks
1	135448	návlek na stůl Party, bílý	1 099,00
2	135449	návlek na stůl Fiesta, bílý	1 099,00



Návlek na židli POLY JERSEY

Materiál: Poly Jersey, 100% Polyester, nemačkový.
 Údržba: praní 40°C, možné sušit a žehlit.
 Dodání pouze v bílém provedení.

NA
OBJEDNÁVKU

	číslo	popis	Kč/ks
3	135450	návlek na židli Excellent, bílý	736,00



Koktejlový stůl MAINZ

Skládací stůl v nadčasovém designu. Odolný proti vlhkosti, hrany z polypropylenu zabraňují jejímu průniku.

	číslo	rozměr	Kč/ks
4	133980	v. 110 cm, pr. 80 cm, bílý	3 077,00



Koktejlový stůl BRÜSSEL

Lze snadno složit, odolný proti opotřebení.

NA
OBJEDNÁVKU

	číslo	rozměr	Kč/ks
5	152220	v. 108 cm, pr. 85 cm, bílý	2 820,00



Matrace KLASIK

Sendvič pěna PU 30 kg/m³, recyklát 65 kg/m³, pěna PU 30 kg/m³. Potah: prošivané rouno 200 g, svrchní materiál 70% bavlna, 30% PES. Praní do 60°C.

NA
OBJEDNÁVKU

	číslo	popis	Kč/ks
1	130958	200x80x12 cm, potah Hotel	3 425,00
	130959	200x90x12 cm, potah Hotel	3 745,00
	130960	200x160x12 cm, potah Hotel	6 057,00
	130961	200x180x12 cm, potah Hotel	6 778,00



Matrace COMFORT

Studená pěna 40 kg/m³. Recyklát 65 kg/m³. Potah: prošivané rouno 200 g, svrchní materiál 70% bavlna, 30% PES. Praní do 60°C.

NA
OBJEDNÁVKU

	číslo	popis	Kč/ks
2	154692	200x80x15 cm, potah Hotel	4 579,00
	154687	200x90x15 cm, potah Hotel	4 924,00
	154690	200x160x15 cm, potah Hotel	8 561,00
	153967	200x180x15 cm, potah Hotel	9 667,00



Možnost dodání pružinových a taštičkových matrací. Informujte se u našich pracovníků.



Matrace LUXUS

Prořezávaný monoblok ze studené pěny 40 kg/m³. Potah: prošivané rouno 200 g, svrchní materiál 70% bavlna, 30% PES. Praní do 60°C.

NA
OBJEDNÁVKU

	číslo	popis	Kč/ks
3	154693	200x80x15 cm potah Hotel	6 124,00
	154688	200x90x15 cm potah Hotel	6 540,00
	154691	200x160x15 cm potah Hotel	11 393,00
	154689	200x180x15 cm potah Hotel	12 829,00



Čabranka

Látka Standard – snímatelná, neprošíťá (bez rouna, netkané textilie), prateľná na 60°C, 100% PES. Studená pěna (elastická, vzdušná, trvanlivá) o gramáži 40 kg/m³ střední tuhosti.

NA
OBJEDNÁVKU

	číslo	popis	Kč/ks
4	146938	200x90x3 cm	1 808,00
	146939	200x100x3 cm	2 035,00
	146940	200x160x3 cm	3 162,00
	151607	200x200x3 cm	4 007,00



Prošivaný chránič matrace

Vrchní materiál 100% PES prošivaný úplet, výplň 100% PES Rouno, spodní strana netkaná textilie 15 gr/m². Prošivaný s gumou v rozích.

NA
OBJEDNÁVKU

	číslo	popis	Kč/ks
5	151163	60x120 cm	282,00
	148187	90x200 cm	446,00
	151581	180x200 cm	826,00



Chránič matrace

Materiál froté 120 g/m² se zátěrem polyuretanu 30 g/m², opatřen gumou v rozích, standardně na matraci výšky 16 cm. Praní do 90°C.

NA
OBJEDNÁVKU

	číslo	popis	Kč/ks
6	147955	80x200 cm	315,00
	147956	90x200 cm	330,00
	147957	100x200 cm	398,00
	147958	140x200 cm	529,00
	147959	160x200 cm	605,00
	147960	180x200 cm	670,00
	147961	200x200 cm	719,00



NA
OBJEDNÁVKU

Polštář HOTEL

Svrchní materiál 100% PES, prošivaná mikrotkanina.
Náplň: silikonizované PES kuličky z dutého vlákna.
Antialergický, praní do 60°C.

	číslo	popis	Kč/ks
1	136122	90x70 cm, náplň 700 g PES kuličky *	345,00
	137163	90x70 cm, náplň 900 g PES kuličky	391,00
	136676	90x70 cm, náplň 700 g PES kuličky +vnitřní vak z netkané textilie	382,00
	137162	90x70 cm, náplň 900 g PES kuličky +vnitřní vak z netkané textilie	409,00
	138280	60x40 cm, náplň 300 g PES kuličky	191,00
	137164	40x40 cm, náplň 200 g PES kuličky	155,00

* č. 136122 položka skladem



2
NA
OBJEDNÁVKU

Prošivaná deka HOTEL

Svrchní materiál 100% PES, prošivaná mikrotkanina.
Náplň: 1000 g silikonizované PES duté vlákno.
Antialergická, praní do 60°C.

	číslo	popis	Kč/ks
2	136121	deka 135x200 cm, náplň 1000 g PES duté vlákno *	563,00
	137165	deka 135x200 cm, náplň 1200 g PES duté vlákno	609,00
	138124	letní deka 135x200 cm, náplň 550 g PES duté vlákno	563,00

* č. 136121 položka skladem



3

NA
OBJEDNÁVKU

Dětský set - polštář + deka

Svrchní materiál 100% PES, prošivaná mikrotkanina. Náplň: silikonizované PES duté vlákno/kuličky. Antialergický, praní do 60°C.
Souprava 1+1 = povlak na deku 90x130 cm a povlak na polštář 60x40 cm.

	číslo	popis	Kč/ks
3	137907	deka 90x130 cm, polštář 60x40 cm	509,00
	166717	ložní souprava 1+1 SOLID 2 mm	376,00

TIP Pro další rozměry a gramáže kontaktujte naše pracovníky.



Krepové povlečení mikrovláknno

100% mikrovláknno – polyester, 115 g/m².
Praní: 60°C, Öko-Tex 100. Uzávěr zip.
Souprava 1+1 = povlak na deku 140x200 cm a povlak na polštář 70x90 cm.

NA
OBJEDNÁVKU

	číslo	popis	balení	Kč/ks
	151590	souprava ložní 1+1, bílá	10	399,00
	151591	souprava ložní 1+1, krémová	10	399,00
	151594	souprava ložní 1+1, červená	10	399,00
	151596	souprava ložní 1+1, žlutá	10	399,00



NOVÉ

4

Ložní souprava KREP

Souprava 1+1 = povlak na deku 140x200 cm a povlak na polštář 70x90 cm.

	číslo	popis	balení	Kč/ks
4	179915	souprava ložní 1+1, bílá	10	299,00

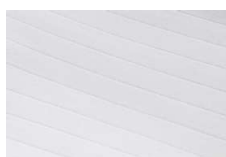

513 Kč
souprava



5

NA
OBJEDNÁVKU

č. 150888 a č. 150891

Ložní souprava bílá AUSTIN

Materiál: Austin - 80% česaná bavlna, 20% PES.
Hotelový uzávěr.

Souprava 1+1 = povlak na deku 140x200 cm + 30HU
a povlak na polštář 70x90 cm + 20HU.

	číslo	popis	Kč/ks
5	150887	1+1 souprava ložní 10+1 mm ref. 310	513,00
	150888	povlak na deku proužek 10+1 mm + 30HU	390,00
	150891	povlak na polštář proužek 10+1 mm + 20HU	123,00

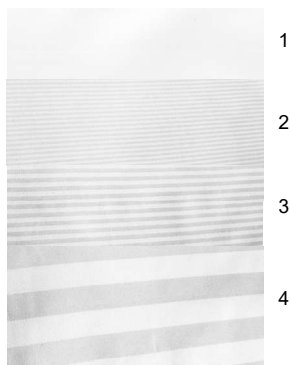

od **452 Kč**
souprava

NA
OBJEDNÁVKU

Ložní soupravy SOLID

Materiál: Solid – 100% bílá bavlna 150 g/m², česaná příže.
Vazba: atlasgradl – vysoká pevnost, hotelový uzávěr, praní do 90°C. Souprava 1+1 = povlak na deku 140x200 cm + 30HU a povlak na polštář 70x90 cm + 20HU.

	číslo	popis	Kč/ks
1	165520	souprava 1+1 hladká	519,00
1	165522	povlak na deku hladký + 30HU	390,00
1	165521	povlak na polštář hladký + 20HU	129,00
2	165884	souprava 1+1 proužek 2 mm	591,00
2	165882	povlak na deku proužek 2 mm + 30HU	449,00
2	165883	povlak na polštář 60x40 cm proužek 2 mm + 20HU	142,00
3	171063	souprava 1+1 proužek 4 mm	575,00
3	171064	povlak na deku proužek 4 mm + 30HU	436,00
3	171065	povlak na polštář proužek 4 mm + 20HU	139,00
4	165593	souprava 1+1 proužek 20 mm	505,00
4	165594	povlak na deku proužek 20 mm + 30HU	392,00
4	165595	povlak na polštář proužek 20 mm + 20HU	129,00

TIP Šité prostěradlo ze stejného materiálu na zakázku lze objednat u našich pracovníků.

INFO Ložní prádlo v naší nabídce je trhané, nikoliv stříhané.



Prostěradlo VALET

Bílé, hladké, 140 g/m².

	číslo	popis	Kč/ks
6	163553	140x240 cm	117,00

Prostěradlo DOMESTIK

Ekonomická kvalita, 100% bílá bavlna – plátno, 147 g/m².

	číslo	popis	Kč/ks
	127292	140x200 cm	175,00
	119974	150x250 cm	199,00
	119976	230x260 cm	330,00

TIP Další rozměry na poptávku. V případě zájmu kontaktujte naše pracovníky.



Prostěradlo SOLID

Bílé, hladké, 150 g/m².

NA
OBJEDNÁVKU

	číslo	popis	Kč/ks
5	163541	140 x 240 cm	242,00
	163542	140 x 260 cm	259,00
	163543	150 x 250 cm	295,00
	163544	160 x 240 cm	309,00
	163545	160 x 280 cm	316,00
	163546	180 x 240 cm	339,00
	163547	180 x 260 cm	345,00
	163548	180 x 280 cm	348,00
	163549	240 x 240 cm	438,00
	163550	240 x 260 cm	440,00
	163551	240 x 280 cm	442,00
	163540	260 x 280 cm	485,00
	163552	280 x 280 cm	493,00



Prostěradlo JERSEY COMFORT

S gumou, 180 g/m², 100% bavlna.

	číslo	popis	Kč/ks
7	181717	90x200x25cm, bílé	125,00
8	175047	90x200x22cm, modré	142,00
9	175048	90x200x22cm, béžové	142,00
10	175049	90x200x22cm, zelené	142,00
11	175050	90x200x22cm, šedé	142,00
12	175051	90x200x22cm, oranžové	142,00
13	175052	90x200x22cm, žluté	142,00
	168132	180x200x22cm, bílé	235,00
	175053	180x200x22cm, modré	235,00
	175054	180x200x22cm, béžové	235,00
	175055	180x200x22cm, zelené	235,00
	175056	180x200x22cm, šedé	235,00
	175057	180x200x22cm, oranžové	235,00
	175058	180x200x22cm, žluté	235,00

NOVÉ

Prostěradlo

Bílé, hladké, 52% bavlna, 48% polyester, 140 g/m².

	číslo	popis	Kč/ks
	181716	150x240 cm	99,00



Bílé froté ARUBA

100% organická bavlna - jednoduchá smyčka, kanta tvořena vynecháním smyčky.

	číslo	popis	bal.	Kč/ks
1	143964	50x100 cm, ručník Aruba 400 g/m ²	2	58,90
	143965	70x140 cm, osuška Aruba 400 g/m ²	5	115,00
	143962	30x30 cm, žínka Bahama 510 g/m ²	5	15,90
	143963	50x70 cm, předložka Bahama 650 g/m ²	5	66,90



NOVÉ

Bílé froté BASIC

100% bavlna, jednoduchá smyčka, kanta tvořena vynecháním smyčky.

	číslo	popis	bal.	Kč/ks
	174801	50x80 cm, ručník, 450 g/m ²	2	40,50
8	174804	70x120 cm, osuška, 450 g/m ²	2	81,80



NOVÉ



Barevné froté ARUBA

100% organická bavlna - jednoduchá smyčka, kanta tvořena vynecháním smyčky.

	číslo	popis	bal.	Kč/ks
	174783	50x100 cm, ručník béžový, 400 g/m ²	2	70,20
	174784	50x100 cm, ručník hnědý, 400 g/m ²	2	70,20
	174785	50x100 cm, ručník sv. šedý, 400 g/m ²	2	70,20
2	174786	50x100 cm, ručník tm. šedý, 400 g/m ²	2	70,20
3	174787	50x100 cm, ručník tm. zelený, 400 g/m ²	2	70,20
	174788	50x100 cm, ručník tm. modrý, 400 g/m ²	2	70,20
4	174789	70x140 cm, osuška béžová, 400 g/m ²	2	131,40
5	174790	70x140 cm, osuška hnědá, 400 g/m ²	2	131,40
6	174791	70x140 cm, osuška sv. šedá, 400 g/m ²	2	131,40
7	174792	70x140 cm, osuška tm. šedá, 400 g/m ²	2	131,40
	174793	70x140 cm, osuška tm. zelená, 400 g/m ²	2	131,40
	174794	70x140 cm, osuška tm. modrá, 400 g/m ²	2	131,40



NOVÉ

10

Barevné froté BASIC

100% bavlna, jednoduchá smyčka, kanta tvořena vynecháním smyčky.

	číslo	popis	bal.	Kč/ks
	174802	50x80 cm, ručník sv. šedý, 450 g/m ²	2	40,50
9	174803	50x80 cm, ručník tm. šedý, 450 g/m ²	2	40,50
10	174805	70x120 cm, osuška sv. šedá, 450 g/m ²	2	81,80
	174806	70x120 cm, osuška tm. šedá, 450 g/m ²	2	81,80



Bílé froté HAVANA

100% organická bavlna - jednoduchá smyčka, kanta tvořena vynecháním smyčky.

	číslo	popis	bal.	Kč/ks
	154739	50x100 cm, ručník 500 g/m ²	10	75,00
1	154740	70x140 cm, osuška 500 g/m ²	5	139,00
	134380	30x30 cm, žínka 510 g/m ²	1	15,90
	134381	50x70 cm, předložka 650 g/m ²	1	69,00

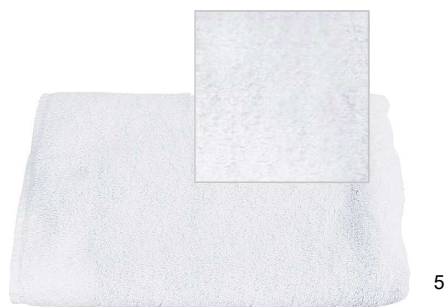

Bílé froté PARIS

100% bavlna, smyčky z česané bavlny, luxusní provedení.

	číslo	popis	bal.	Kč/ks
	138271	100x150 cm, osuška 550 g/m ²	1	235,00
5	138272	70x140 cm, osuška 550 g/m ²	1	159,00
	138273	50x100 cm, ručník 550 g/m ²	1	80,00
	118229	50x75 cm, předložka bílá, 750 g/m ²	1	79,00



Froté s vetkaným logem hotelu

100% bavlna, twisted piles – dvojitá stočená smyčka. Prošíтый okraj. Logo tvořeno plasticky vynecháním smyček. Minimální počet 200 ks od položky. Dodací lhůta 2 měsíce od podpisu smlouvy. Ceny se kalkulují individuálně.

	popis
4	50x100 cm, ručník 450 g/m ²
	70x140 cm, osuška 450 g/m ²
	50x100 cm, ručník 500 g/m ²
	70x140 cm, osuška 500 g/m ²



Možnost také výšivky loga.

NA OBJEDNÁVKU



NOVÉ

2
3
4



Barevné froté HAVANA

100% organická bavlna - jednoduchá smyčka, kanta tvořena vynecháním smyčky.

	číslo	popis	bal.	Kč/ks
2	175367	50x100 cm, ručník tm. modrý, 500 g/m ²	2	90,10
3	174797	50x100 cm, ručník tm. šedý, 500 g/m ²	2	90,10
4	175366	50x100 cm, ručník tm. zelený, 500 g/m ²	2	90,10
	174795	50x100 cm, ručník béžový, 500 g/m ²	2	90,10
	174796	50x100 cm, ručník světle šedý, 500 g/m ²	2	90,10
	175369	70x140 cm, osuška tm. modrá, 500 g/m ²	2	164,50
	174800	70x140 cm, osuška tm. šedá, 500 g/m ²	2	164,50
	175368	70x140 cm, osuška tm. zelená, 500 g/m ²	2	164,50
	174798	70x140 cm, osuška béžová, 500 g/m ²	2	164,50
	174799	70x140 cm, osuška sv. šedá, 500 g/m ²	2	164,50



6
7

Bílé froté TOSCANA

100% bavlna twisted piles - dvojitá stočená smyčka. Dvojitě prošitý okraj, kanta tvořena vynecháním smyčky. Vzor kanty - čtyři pruhy na kratších stranách.

	číslo	popis	bal.	Kč/ks
6	119348	50x100 cm, ručník 470 g/m ²	1	77,00
7	119349	70x140 cm, osuška 470 g/m ²	1	152,00
	120117	100x150 cm, osuška 470 g/m ²	1	215,00



V případě zájmu o další barevné froté se obraťte na naše pracovníky.



1

NA
OBJEDNÁVKU

Froté župan bílý

430 g/m², 100% bavlna. Možnost i jiných velikostí.

	číslo	popis	Kč/ks
1	119663	s límcem L	565,00
	118230	s límcem XL	565,00



2

Froté župan HAVANA

430 g/m², 100% bavlna.

	číslo	popis	Kč/ks
2	161176	s límcem L	460,00
	174633	s límcem XL	460,00
	174634	s límcem XXL	460,00



3

NA
OBJEDNÁVKU

Froté župan LUXUS LIGHT

290 g/m², 100% bavlna + 100 % PE - 2 vrstvy.

	číslo	popis	Kč/ks
3	149903	LUXUS LIGHT XL	732,00



4

NA
OBJEDNÁVKU

Froté župan KIMONO

350 g/m², froté, 100% bavlna.

	číslo	popis	Kč/ks
4	141090	bílý XL KIMONO	487,00



NOVÉ

5

6

Pantofle

Jednorázové.

	číslo	popis	Kč/ks
	177834	otevřené černé 28 cm Standard	16,50
	177833	zavřené černé 28 cm Standard	16,50
	171486	otevřené bílé 28 cm Standard	16,50
	171485	zavřené bílé 28 cm Standard	16,50
4	120249	otevřené bílé 28 cm Hotel	19,50
5	120250	zavřené bílé 28 cm Hotel	19,50
	133818	otevřené bílé XXL 30 cm Hotel	20,50
6	132945	otevřené bílé 28 cm Light	16,50
7	132946	zavřené bílé 28 cm Light	16,50
	134346	zavřené bílé Wellness	12,00

PANTOFLE LOGOVANÉ POTISKEM

již od
400 ks

Potisk pantoflí
1 barvou.



TIP

Více informací o cenách a dodávkách
logovaných pantoflí u našich pracovníků.



Textilní zástěry

100% bavlna. Praní na 60° C.

	číslo	popis	Kč/ks
	132420	36x90 cm černá krátká pro servírky, s kapsou	197,00
	71880	50x90 cm bílá kuchařská	189,00
	132421	50x90 cm černá kuchařská s kapsou	224,00
1	132422	50x90 cm vínová kuchařská s kapsou	224,00
2	71879	80x90 cm bílá kuchařská	209,00
	71868	80x90 cm černá kuchařská	220,00
	71866	80x90 cm vínová kuchařská	220,00
	71878	100x90 cm bílá s laclem	255,00
3	132424	100x90 cm černá s laclem a kapsou	305,00
	132425	100x90 cm vínová s laclem a kapsou	305,00
	71881	80x90 cm černá číšnická s průhmatem	329,00



NOVÉ

Textilní zástěry džínového vzhledu

64% bavlna, 33% polyester, 3% elastan.
Elastické, praní na 60° C.

	číslo	popis	Kč/ks
	4	171490 36x90 cm tm.modrá s kapsami	282,00
	5	171491 50x90 cm tm.modrá s kapsami	318,00
	6	171492 80x65 cm tm.modrá s laclem a kapsami	432,00



NOVÉ

Textilní utěrky

Savé, pevné.

	číslo	popis	balení	Kč/ks
	7	73069 50x65 cm SVING, mix barev	10	39,00
	8	179913 50x70 cm, červená kostka, 240 g/m ²	5	23,00
	9	179914 50x65 cm, šedá kostka, 240 g/m ²	5	23,00

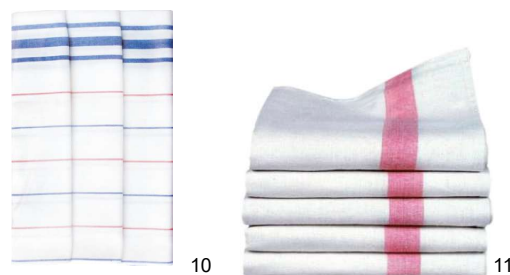

Textilní utěrky

Savé, pevné.

	číslo	popis	balení	Kč/ks
	10	73063 50x65 cm pruhy	10	41,00
	11	151527 50x77 cm, 225 g/m ²	1	21,00



NOVÉ

Utěrka / ručník pracovní

100% bavlna, 260 g/m²

	číslo	popis	balení	Kč/ks
	12	181715 50x70 cm modrá kostka	5	22,00



Chňapky s magnetem

	číslo	popis	Kč/ks
	13	71903 bavlněná	28,00
	14	73396 teflonová	29,00



GREIFF
SINCE 1802
www.greiff.de

Na objednávku nabízíme široký sortiment uniforem a speciálního oblečení pro hotely a restaurace od německé firmy Greiff. O možnostech a podmínkách objednání se informujte u našich pracovníků.

V případě zájmu zašleme kompletní katalogy.





PAPÍROVÝ PROGRAM

Toaletní papíry	261 - 263
Papírové role, papírové ručníky	264
Kosmetické ubrousky, papírové utěrky	265
WC doplňky, hygienické sáčky	266
Osvěžovače, dezinfekce	267
Zásobníky SATINO BY WEPA	268 - 271
Zásobníky LUCART	272 - 277
Zásobníky TORK	278 - 286
Zásobníky na ubrousky	287 - 290
Ubrousky, kapsy na ubrousky a příbory	291 - 292
Prostírání	293
Rozetky, ubrusy, rautové sukně	294



Zásobníky na JUMBO role

NOVÉ

číslo	popis	balení	Kč/ks
1 179407	zásobník na Jumbo do 280 mm, bílý plast	1	500,20
2 179403	zásobník na Jumbo do 280 mm, černý plast	1	513,70

ECO

LUCART
PROFESSIONAL
ECONATURAL



3

Toaletní papír JUMBO role ECONATURAL 2 vrstvý



číslo	popis	balení	Kč/ks
165888	2 vrstvý, 180 m / 725 útržků útržek 8,9 x 24 cm	12	41,00
3 148711	2 vrstvý, 350 m / 1458 útržků útržek 8,9 x 24 cm	6	77,00



4

Zásobníky na JUMBO role

číslo	popis	balení	Kč/ks
4 72874	zásobník na Jumbo do 300 mm / nerez	1	1 799,00
120148	na Jumbo do 250 mm / nerez s plast. zámkem	1	899,00



5

Toaletní papír JUMBO role 1 vrstvý, šedý



číslo	popis	balení	Kč/ks
5 120101	1 vrstvý šedý, Ø 280 mm, šíře 9,5 cm	6	34,20
120100	1 vrstvý šedý, Ø 230 mm, šíře 9,5 cm	6	24,30
120099	1 vrstvý šedý, Ø 190 mm, šíře 9,5 cm	6	17,40

LUCART
PROFESSIONAL
ECONATURAL



6

Toaletní papír JUMBO role 2 vrstvý, bílý - celulóza



číslo	popis	balení	Kč/ks
6 178622	2 vrstvý, bílá celulóza 91 m / 446 útržků, útržek 9,1 x 20,4 cm	12	22,80
178623	2 vrstvý, bílá celulóza, 130 m / 565 útržků, útržek 9,2 x 23 cm	12	33,80
178624	2 vrstvý, bílá celulóza, 255 m / 1109 útržků, útržek 9,2 x 23 cm	6	66,00

setino



7

Toaletní papír JUMBO role 2 vrstvý, bílý - recykl



číslo	popis	balení	Kč/ks
7 126649	2 vrstvý, 150 m / 600 útržků útržek 9,2 x 25 cm, Ø 180 mm	12	42,50
174966	2 vrstvý, 180 m / 720 útržků 9,5 x 25 cm	12	54,20
126650	2 vrstvý, 380 m / 1520 útržků útržek 9,2 x 25 cm, Ø 260 mm	6	105,00



Toaletní papír

2 vrstvý, bílý



číslo	popis	balení	Kč/bal.
1	PrimaSoft Exclusive, 2 vrstvý, 150 útržků, 9 cm, návin 17,55 m	8	40,60 5,08/ks
2	Prestige, 2 vrstvý, 180 útržků, š. 9,5 cm, návin 19,8 m	8	40,00 5,00/ks
3	Prestige, 2 vrstvý, 250 útržků, š. 9,5 cm, návin 27 m	8	68,00 8,50/ks
4	PrimaSoft Maxi, 2 vrstvý, 500 útr. š. 9,4 cm, návin 60 m	8	129,00 16,13/ks



5

Toaletní papír

4 vrstvý, bílý



číslo	popis	balení	Kč/bal.
5	Prestige, 4 vrstvý, 150 útržků, š. 9,5 cm, návin 19,5 m	8	88,40



6



7



8

9

Toaletní papír

3 vrstvý, bílý



číslo	popis	balení	Kč/bal.
6	179718 Prima SOFT Exclusive, 3 vrstvý 150 útržků, š. 9 cm, návin 17,55 m	8	54,40
7	182160 Prima SOFT Exclusive Maxi, 3 vrstvý 250 útržků, š. 9,3 cm, návin 30 m	8	87,50
8	145069 Prestige, 3 vrstvý, 150 útržků š. 9,5 cm, návin 18 m	8	56,40
9	140137 Prestige, 3 vrstvý, 250 útržků, š. 9,5 cm, návin 27 m	8	88,50



10



11



12

Toaletní papír ECONATURAL

2 vrstvý, hnědý



číslo	popis	balení	Kč/bal.
10	178617 2 vrstvý, 180 útržků, š. 9,5 cm, návin 19,8 m	10	55,00
11	151917 2 vrstvý, 200 útržků, š. 9,5 cm, návin 22 m	12	69,00
12	151918 2 vrstvý, 250 útržků, š. 9,5 cm, návin 27,5 m	8	60,00

Zásobník na skládané ručníky



1

číslo	popis	balení	Kč/ks
1	zásobník univerzální velký nerez s plast. zámkem	1	999,00



5



6

Zásobníky na skládané ručníky ZZ skládání

číslo	popis	balení	Kč/ks
5	zásobník univerzální velký, bílý plast	1	399,40
6	zásobník univerzální velký, černý plast	1	416,50



8



9

Zásobník na role

Na role s vnitřním odvíjením

číslo	popis	balení	Kč/ks
8	zásobník na role s vnitřním odvíjením, bílý plast	1	538,00
9	zásobník na role s vnitřním odvíjením, černý plast	1	592,10



10

11

Zásobník na role

Na role s vnitřním odvíjením.

setino

číslo	popis	balení	Kč/ks
10	zásobník na role, bílý	1	685,00
11	zásobník na role, černý	1	230,00

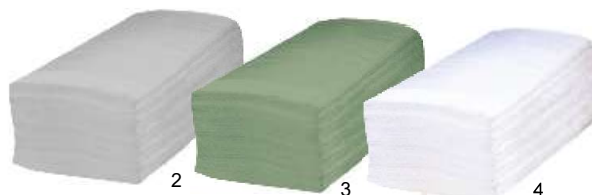

2

3

4

Ručníky ZZ skládání

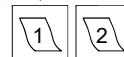

číslo	popis	balení	Kč/bal.
2	166786 1 vrstvé 25 x 23 cm, šedé	5000	446,00
3	166787 1 vrstvé 25 x 23 cm, zelené	5000	463,00
4	166789 1 vrstvé 24 x 21 cm, bílé	5000	636,00
	156253 2 vrstvé 24 x 21 cm, bílé Smart	4032	705,40
	178620 2 vrstvé 25 x 23 cm, bílé	3000	559,00



7

ECO

LUCART
PROFESSIONAL

ECONATURAL



www.ecolabel.eu



číslo	popis	balení	Kč/bal.
7	151919 2 vrstvé 22,5 x 24 cm EcoNatural	3000	574,00
	155124 2 vrstvé 21 x 25,3 cm EcoNatural	3800	723,00



12



13, 14

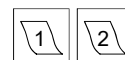

Role MIDI s vnitřním odvíjením

číslo	popis	balení	Kč/ks
12	141368 1 vrstvá, 275 m / neperf. bílá recykl	6	110,70
	140135 2 vrstvá, 138 m / 395 útržků, bílá recykl	6	93,70
13	178618 2 vrstvá, 100 m / 435 útržků, bílá celulóza	6	66,00

Role MINI s vnitřním odvíjením

číslo	popis	balení	Kč/ks
	135300 1 vrstvá, 120 m / 314 útržků, bílá recykl	12	49,30
	141281 2 vrstvá, 68 m / 195 útržků, bílá recykl	12	51,80
14	178619 2 vrstvá, 59 m / 255 útržků, bílá celulóza	12	42,00



Kosmetické ubrousky

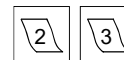

	číslo	popis	balení	Kč/bal.
1	119376	2 vrstvé, bílé - super soft	100	22,50
2	164376	3 vrstvé, bílé - super soft, krychle	60	23,70
3	151920	2 vrstvé, hnědé, EcoNatural	100	22,00

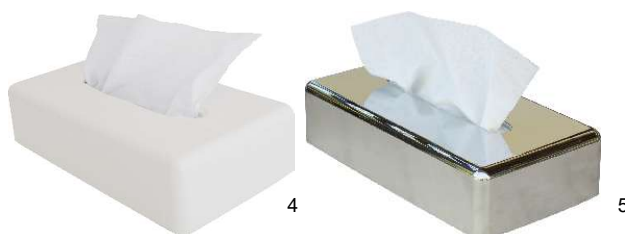

Zásobník na kosmetické ubrousky

	číslo	popis	balení	Kč/ks
4	73372	zásobník bílý	1	255,10
5	73373	zásobník chrom	1	536,70



Vynikající pro opakované použití bez roztržení.

6

Utěrky z netkané textilie

W1, W2, W3



	číslo	popis	balení	Kč/ks
6	140598	1 vrstvé Premium Long-Lasting, bílé, ø 25 cm, 114 m, 300 útržků 38,5 x 42 cm	6	1 514,00



7

Papírové utěrky

STRONG MULTI-USE



	číslo	popis	balení	Kč/ks
7	178621	2 vrstvé, bílá celulóza, 175 m, 760 útržků, 22 x 23 cm	2	136,00



satino

8

Kuchyňské utěrky 2 vrstvé

Prestige, bílé

	číslo	popis	balení	Kč/bal.
8	166788	50 útr. 23 x 22 cm / 2 role	1	26,90



10

9

TIP

Velmi dlouhý návin.

Průmyslové utěrky

S dlouhým návinem.

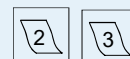

	číslo	popis	balení	Kč/ks
9	140133	utěrky papírové modré 175 m 3 vrstvé, 500 útržků, 24 x 35 cm	2	231,30
9	140134	2 vrstvé 525 m, 1500 útržků útržek 24 x 35 cm	2	457,60



1



2



3



4



5

INFO

Mikrotenové sáčky na dámské hygienické potřeby. Sáčky jsou složeny v krabičce a snadno se vytahují.

Krabičku je možné vložit do zásobníku na hygienické sáčky připevněného na zdi na toaletě a sáčky jsou tak vždy po ruce.

Sáčky hygienické a zásobník

	číslo	popis	balení	Kč/ks
1	73370	zásobník bílý	1	109,70
2	73371	zásobník chromový	1	153,30
3	110543	sáčky PE v krabičce	30	10,50
4	181294	zásobník bílý Satino	1	99,00
5	181295	zásobník černý Satino	1	99,00



6

Pásky „dezinfikováno“ na WC mísy

	číslo	popis	balení	Kč/bal.
6	110924	informativní, neutral	100	70,00



8

TIP

Když funkčnost je stejně důležitá jako design a vzhled, je tu pro Vás - Tork Image Design™ od značky Tork® společnosti ESSITY.

Vhodné doplnění ucelené řady hygienických zásobníků TORK.

NA
OBJEDNÁVKU

Odpadkový koš

Kov/plast. Lze doplnit o víko pro zajištění maximální hygieny. Odpadkový koš lze upevnit na zeď.

	číslo	popis	balení	Kč/ks
7	150939	koš 50 l, 39,5 x 61,4 x 25,3 cm, (bez víka)	1	5 560,00
8	150940	víko	1	759,00



Vysoce účinný dezinfekční čistič na čištění záchodového prkénka.

Vhodné doplnění ucelené řady hygienických zásobníků TORK.



NA OBJEDNÁVKU

NA OBJEDNÁVKU

Dezinfekce - čistič WC sedátek

Dávkovač na dezinfekční čistič na WC sedátka 475 ml.

číslo	popis	balení	Kč/ks
1	zásobník Mini bílý	1	667,00
2	zásobník Mini černý	1	667,00
3	dezinfekční čistič 475 ml	8	128,00



NA OBJEDNÁVKU



Zásobník na skládané utěrky

W4

číslo	popis	balení	Kč/ks
4	zásobník na skládané utěrky W4	1	1 467,00

Skládané utěrky

Impact W4, bílé, no wovnen

číslo	popis	balení	Kč/ks
5	utěrky 35,5 x 41,5 cm, 45 ks	1	423,00



Osvěžovač vzduchu

Dávkovač na osvěžovač vzduchu elektronický a náplň 75 ml.

číslo	popis	balení	Kč/ks
6	dávkovač elektronický	1	1 319,00
7	Clean Sense 75 ml	1	109,00
141478	Kilimanjaro Aero 75 ml	1	109,00
141479	Odour Neutraliser 75 ml	1	109,00



NA OBJEDNÁVKU

Osvěžovač vzduchu

Dávkovač na osvěžovač vzduchu elektronický a náplň 75 ml.

číslo	popis	balení	Kč/ks
8	dávkovač elektronický	1	1 819,00
9	neutralizér zápachu 75 ml	1	214,00



SYSTÉMOVÉ ZÁSOBNÍKY SATINO BY WEPA



Zásobník na papírové ručníky v roli Sensor a AutoCut



Bezdotykový zásobník na papírové role Sensor.

číslo	popis	balení	Kč/ks
1	180564 sensor - bílý	1	230,00
2	180565 sensor - černý	1	230,00



Zásobník na papírové role AutoCut.

číslo	popis	balení	Kč/ks
3	181606 AutoCut - bílý	1	460,00
4	181607 AutoCut - černý	1	460,00

Univerzální zásobník na papírové ručníky

Na ručníky skládání Z/C/V/W.



Zásobník

Na ručníky se skládáním Z / C / V / W.

číslo	popis	balení	Kč/ks
7	180572 malý bílý	1	230,00
8	180573 malý černý	1	230,00
9	180574 velký bílý	1	230,00
10	180575 velký černý	1	230,00

Papírové role do zásobníku

satino HiLine



5

Papírová role z celulózy

Bez perforace, průměr 19 cm, 21 g/m².



číslo	popis	vrstvy	návin	balení	Kč/ks
5	145182 bílá, celulóza	2	150 m	6	149,90

satino comfort



6

Papírová role

Bez perforace, průměr 19 cm, 19,6 g/m².



číslo	popis	vrstvy	návin	balení	Kč/ks
6	166025 bílá	2	150 m	6	165,10

Ručníky ZZ skládání

satino HiCycle



11

Ručníky ZZ skládání



číslo	popis	balení	Kč/bal.
11	156253 2 vrstvé 24 x 21 cm, bílé Smart	4032	671,80

Zásobník na papírové role s vnitřním odvíjením



Zásobník na role

Na role s vnitřním odvíjením.

číslo	popis	balení	Kč/ks
1	180576 zásobník na role, bílý	1	685,00
2	180577 zásobník na role, černý	1	230,00

Papírové role do zásobníku s vnitřním odvíjením

setino comfort



Role s vnitřním odvíjením MINI

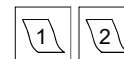

číslo	popis	vrstvy	návin	útrž.	balení	Kč/ks
3	135300 mini role bílá	1	120 m	314	12	49,30
	141281 mini role bílá	2	68 m	195	12	51,80

Role s vnitřním odvíjením MIDI



číslo	popis	vrstvy	návin	útrž.	balení	Kč/ks
	141368 midi role bílá	1	275 m	-	6	110,70
	140135 midi role bílá	2	138 m	395	6	93,70

Zásobník na skládaný toaletní papír



NA OBJEDNÁVKU

číslo	popis	balení	Kč/ks
4	180558 bílý	1	230,00
5	180559 černý	1	230,00

Skládaný toaletní papír do zásobníku

setino HiLine



Toaletní papír skládaný

Velikost útržku 9,8 x 21 cm

číslo	popis	vrstvy	útržky	balení	Kč/bal
6	162847 skládaný	2	300 ks / balíček	30x300	728,50

Zásobník na mýdlo



Zásobník na mýdlo pěnové/tekuté

Bezdotykový - sensor

číslo	popis	balení	Kč/ks
7	180566 sensor - bílý	1	230,00
8	180567 sensor - černý	1	230,00

Zásobník na mýdlo pěnové/tekuté

Manuální

číslo	popis	balení	Kč/ks
9	180560 manuální - bílý	1	230,00
10	180561 manuál - černý	1	230,00

Mýdlo do zásobníku

setino



Mýdlo do zásobníku - tekuté

číslo	popis	balení	Kč/ks
11	145012 mýdlo 1 l / 1 600 dávek, modré	1	178,60
12	181299 mýdlo 0,5 l / 833 dávek, modré	1	125,00

Mýdlo do zásobníku - pěnové

číslo	popis	balení	Kč/ks
13	181298 mýdlo 1 l / 2 500 dávek, Spring Fresh	1	178,60
14	181297 mýdlo 0,5 l / 1 250 dávek, Spring Fresh	1	125,00
15	179271 mýdlo 0,5 l / 1 250 dávek, modrý	1	125,00

Zásobník na toaletní papír Jumbo se středovým odvíjením

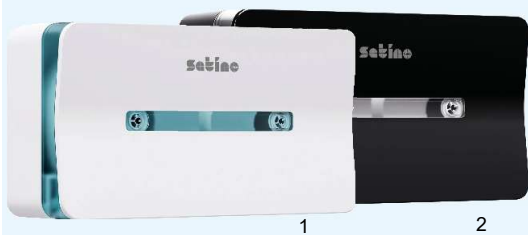

1 2

Zásobník Twin na toaletní papír

Se středovým odvíjením.

	číslo	popis	balení	Kč/ks
	1	180578 bílý	1	230,00
	2	180579 černý	1	230,00

Toaletní papír JUMBO se středovým odvíjením

setinoHiCycle



3

Toaletní papír JUMBO role

Se středovým odvíjením. Rozměr útržku 108 x 250 mm.



	číslo	popis	vrstvy	návin	útrž.	balení	Kč/ks
	3	153845 velká role, bílá	2	180 m	720	12	63,10

Zásobník na toaletní papír JUMBO



4 5 6 7

Zásobník na toaletní papír JUMBO

	číslo	popis	balení	Kč/ks
	4	180568 malý - bílý	1	620,00
	5	180569 malý - černý	1	620,00
	6	180570 velký - bílý	1	230,00
	7	180571 velký - černý	1	230,00

Toaletní papír JUMBO

setinoHiCycle



8

Toaletní papír JUMBO role

Rozměr útržku 92 x 250 mm.



	číslo	popis	vrstvy	návin	útrž.	balení	Kč/ks
	8	126650 velká role, bílá	2	380 m	1 520	6	105,00
		174966 malá role, bílá	2	180 m	720	12	54,20
		126649 malá role, bílá	2	150 m	600	12	40,50

Zásobník na 2 role toaletního papíru, běžné roličky



9 10

Zásobník na toaletní papír

Na dvě role.

NA
OBJEDNÁVKU

	číslo	popis	balení	Kč/ks
	9	180562 na dvě role - bílý	1	230,00
	10	180563 na dvě role - černý	1	230,00

Toaletní papír

setinoHiLine



11

Toaletní papír Prestige/Sammy

Klasický, bílý.



	číslo	popis	vrstvy	návin	útrž.	balení	Kč/bal.
	11	123430 Prestige/Sammy	2	19,8 m	180	8	38,00

CERTIFICATE OF ENVIRONMENTAL SAVING

SVING

WITH REFERENCE TO YOUR FIBERPACK® PRODUCTS PURCHASED IN 2019,
YOU HELP LUCART TO:



RECOVER 2 632 088
post-consumer beverage cartons
(1 liter brick average)*.



SAVE 1051 TREES
of average dimension**.



AVOID
68 848.2 Kg
of CO₂.***



Products made in Fiberpack®, cellulose fibres recycled from beverage cartons.

Sources: *Considering cartons per 1 litre beverage. ** United Nations Environment Programme, Report 2011: Towards a Greener Economy. *** European Union Life Cycle Database (ELCD)



SYSTÉMOVÉ ZÁSOBNÍKY LUCART



Zásobník L-ONE MAXI na papírové role s vnitřním odvíjením

Úsporné dávkování po útržcích.
Uzamykatelný.



1

Zásobník na papírové role

číslo	popis	balení	Kč/ks
1	zásobník L-ONE MAXI	1	748,00

Papírové role do zásobníku s vnitřním odvíjením



2



3



Role do zásobníku L-ONE MAXI

Bílá, s vnitřním odvíjením.

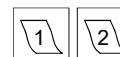

	číslo	popis	vrstvy	návin	útrž.	balení	Kč/ks
2	172613	MAXI - bílá	1	300 m	857	6	115,60
	147349	MAXI - bílá*	2	158 m	450	6	133,00

*100% celulóza

Role do zásobníku L-ONE MAXI

EcoNatural, s vnitřním odvíjením.



	číslo	popis	vrstvy	návin	útrž.	balení	Kč/ks
3	144849	EcoNatural	2	158 m	450	6	103,00

Zásobník L-ONE MINI na toaletní papír s vnitřním odvíjením

Úsporné dávkování po útržcích.
Uzamykatelný.



4

Zásobník na toaletní papír

číslo	popis	balení	Kč/ks
4	zásobník L-ONE MINI	1	574,00

Toaletní papíry do zásobníku s vnitřním odvíjením



5



6



Toaletní papír do zásobníku L-ONE MINI

Bílý, s vnitřním odvíjením.



	číslo	popis	vrstvy	návin	útrž.	balení	Kč/ks
5	147350	MINI - bílá*	2	180 m	900	12	106,00

*100% celulóza

Toaletní papír do zásobníku L-ONE MINI

EcoNatural, s vnitřním odvíjením.



	číslo	popis	vrstvy	návin	útrž.	balení	Kč/ks
6	144851	EcoNatural	2	180 m	800	12	85,00

Možnost dotovaných zásobníků.

Zásobník Identity na papírové ručníky

Snižuje vaše náklady díky kontrolovanému dávkování. Možnost použití náplně s EcoNatural papírem - ekologicky šetrný.



Zásobník na papírové role

Manuální

	číslo	popis	balení	Kč/ks
1	151798	bílý	1	149,00
2	151799	černý	1	149,00

Papírové role do zásobníku Identity



Papírové role do zásobníku Identity



	číslo	popis	vrstvy	návin	balení	Kč/ks
3	151806	EcoNatural Identity	2	155 m	6	186,00

Zásobník Identity na toaletní papír Jumbo

Snižuje vaše náklady díky kontrolovanému dávkování. Možnost použití náplně s EcoNatural papírem - ekologicky šetrný



Zásobník na toaletní papír Jumbo

Manuální

	číslo	popis	balení	Kč/ks
4	151800	bílý	1	149,00

Toaletní papír do zásobníku Identity



Toaletní papír Jumbo do zásobníku Identity



	číslo	popis	vrstvy	návin	balení	Kč/ks
5	151809	Jumbo EcoNatural	2	202 m	12	85,00

Zásobník Identity na mýdlo - pěnové

Garance hygieny díky uzavřeným náplním a omyvatelnosti všech částí zásobníku. Snadná obsluha, snadná výměna náplní.



Zásobník na pěnové mýdlo

Manuální.

	číslo	popis	balení	Kč/ks
1	151804	bílý	1	149,00
2	151805	černý	1	149,00

Mýdlo do zásobníku



Mýdlo do zásobníku Identity sprejové/pěnové

	číslo	popis	balení	Kč/ks
3	172903	800 ml	1	296,00

Zásobník Identity na mýdlo - sprejové

Garance hygieny díky uzavřeným náplním a omyvatelnosti všech částí zásobníku. Snadná obsluha, snadná výměna náplní.



Zásobník na sprejové mýdlo

Manuální.

	číslo	popis	balení	Kč/ks
4	151802	bílý	1	149,00
5	151803	černý	1	149,00

Sprejové mýdlo do zásobníku



Mýdlo do zásobníku Identity sprejové/pěnové

	číslo	popis	balení	Kč/ks
6	172903	800 ml	1	296,00

Zásobník AL.PE na papírové ručníky

Snižuje vaše náklady díky kontrolovanému dávkování. Uzamykatelný.



Zásobník na papírové ručníky

Manuální

	číslo	popis	balení	Kč/ks
1	160892	černý	1	831,00

Papírový ručník do zásobníku AL.PE



Papírové ručníky

210 útržků

	číslo	popis	balení	Kč/bal.
2	155124	2vrstvé 21 x 25,3 cm EcoNatural	3800	723,00



Odpadkový koš AL.PE

	číslo	popis	balení	Kč/ks
3	160890	černý, 23 l	1	775,00

Zásobník AL.PE na toaletní papír skládaný

Snižuje vaše náklady díky kontrolovanému dávkování. Uzamykatelný.



6

Zásobník na skládaný toaletní papír

Manuální

číslo	popis	balení	Kč/ks
6 160888	černý	1	593,00

Skládaný toaletní papír
do zásobníku AL.PE



6

Toaletní papír skládaný

210 útržků



číslo	popis	balení	Kč/bal.
2 160891	2 vrstvý 10,5 x 22 cm EcoNatural	40 x 210 (8400 útržků)	853,00

Zásobník AL.PE na tekuté mýdlo

Dolévací zásobník na běžné tekuté mýdlo. Snadná obsluha. Uzamykatelný.



7

Zásobník na mýdlo

Manuální.

číslo	popis	balení	Kč/ks
7 160889	černý	1	758,00



8

Tekuté mýdlo do zásobníku
s provitaminem B5

27⁰⁰
Kč/litr

číslo	popis	balení	Kč/ks
8 125942	CLASSIC 5 l	1	135,00



SYSTÉMOVÉ ZÁSOBNÍKY TORK



Zásobník Image Design na papírové ručníky

Zásobník není nutné otevírat pro kontrolu stavu náplně. Čisté linky a hladký povrch, na kterém nejsou vidět otisky prstů.



NA
OBJEDNÁVKU

NA
OBJEDNÁVKU

Zásobník Tork Xpress®

H2, nerezový, manuální

	číslo	popis	balení	Kč/ks
1	150944	Multifold H2	1	3 110,00
2	150945	Countertop	1	2 090,00

Papírové ručníky



Velký jemný a měkký papírový ručník poskytující pocit vysoké kvality. Atraktivní dekorativní potisk lístků: cílem je vytvořit skvělý dojem.



3



4

Papírové ručníky

H2, bílé



	číslo	popis	vrstvy	útrž.	útr./cm	bal.	Kč/ks
	144567	Premium extra soft	2	100	21,2 x 34	21	70,00
3	177869	Premium	2	170	21,2 x 32	12	106,00
4	177870	Advanced jemné	2	136	21,2 x 32	12	103,00
	142646	Advanced bílé	2	180	21,5 x 25,5	21	79,00

Zásobník Image Design na papírové role

Ekonomické řešení.

Vhodné pro menší prostory.



NA
OBJEDNÁVKU

Zásobník Tork Matic®

H1, nerezový, sensorový

	číslo	popis	balení	Kč/ks
5	150934	s Intuition senzorem	1	8 827,00

Papírové ručníky v roli



Velká kapacita: menší nároky na údržbu.

Snížená spotřeba a zvýšená hygiena.

Dekorační ražba s motivem listu - navržena pro skvělý dojem.



6



7



8

Papírové role

H1



	číslo	popis	vrstvy	návin	útrž.	balení	Kč/ks
6	180242	Premium bílé	2	100 m	400	6	213,00
7	140609	Advanced zelené	2	150 m	600	6	206,00
8	140608	Universal bílé	1	280 m	1120	6	310,00
	142796	Roll soft bílé	2	150 m	600	6	233,00

Možnost dotovaných zásobníků.

Zásobník Image Design na toaletní papír Mini Jumbo

Extra tenký design zásobníku je nejlepší kombinací úhledného designu a úspory prostoru.



1
NA
OBJEDNÁVKU

Zásobník na toaletní papír Mini Jumbo T2, nerezový, manuální.

číslo	popis	balení	Kč/ks
1	150948 na Mini Jumbo	1	2 309,00

Toaletní papír Mini Jumbo



Tork Mini Jumbo systém vyniká časovou efektivitou a nižšími náklady a nabízí mnohem větší objem toaletního papíru než standardní role. Je vhodný pro provozovny se střední až vysokou návštěvností.



Toaletní papír do zásobníku Mini Jumbo T2, bílý.

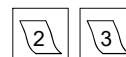

číslo	popis	vrstvy	návin	balení	Kč/ks
2	142781 mini Jumbo Premium	2	170 m	12	98,00
3	141623 mini Jumbo	2	170 m	12	72,00
	151102 mini Jumbo	3	120 m	12	132,00

Zásobník Image Design na pěnové mýdlo

Elegantní design. Ekonomické řešení. Snadné dávkování.



Zásobník na mýdlo pěnové S4, nerezový.

NA
OBJEDNÁVKU

číslo	popis	balení	Kč/ks
4	150946 s Intuition senzorem	1	3 424,00
5	150947 manuální	1	1 779,00

Pěnové mýdlo



Poskytuje péči pro všechny typy pokožky. Mýdlo má svěží vůni a obsahuje hydratační a vyživující složky.



Mýdlo do zásobníku - pěnové S4

číslo	popis	balení	Kč/ks
6	140601 extra jemné, 1 l = 2 500 dávek	1	300,00
7	141615 jemné 1 l = 2 500 dávek	1	273,00

Možnost dotovaných zásobníků.



Zásobník na papírové role se středovým odvíjením

Snadná manipulace jednou rukou.



Zásobník na papírové role M2 - na role se středovým odvíjením.

NA
OBJEDNÁVKU

	číslo	popis	balení	Kč/ks
1	140602	bílý	1	1 695,00
2	140603	černý	1	1 728,00

Papírové ručníky



Víceúčelová Tork papírová utěrka je ideální pro lehčí úkoly spojené s utíráním rukou. Tuto papírovou utěrku lze použít v Tork® zásobníku na role se středovým odvíjením, který představuje mnohostranné řešení s vysokou kapacitou pro profesionální prostředí, kde je zapotřebí utírání rukou i povrchů.



Papírové role do zásobníku

M2 - se středovým odvíjením, Ø 19 cm, modrá



	číslo	popis	vrstvy	návin	balení	Kč/ks
3	140604	Wiper, modrá	1	320 m	6	213,00
4	140605	Wiper, modrá, 450 útr.	2	157,5 m	6	211,00

Doplňky Image Design

Jednotný vzhled, luxusní.

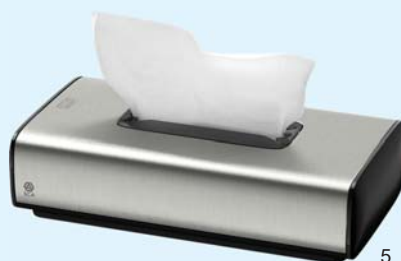

Zásobník

F1 na kosmetické ubrousky.

NA
OBJEDNÁVKU

	číslo	popis	Kč/ks
5	150949	zásobník	954,00

Na běžné kosmetické ubrousky, strana 229.



Odpadkový koš lze upevnit na zeď.

Odpadkový koš

Kov/plast. Lze doplnit o víko pro zajištění maximální hygieny.

NA
OBJEDNÁVKU

	číslo	popis	balení	Kč/ks
6	150939	koš 50 l, 39,5 x 61,4 x 25,3 cm (bez víka)	1	5 560,00
7	150940	víko	1	759,00

Možnost dotovaných zásobníků.

Zásobník na papírové role Tork Reflex™

Na role se středovým odvíjením.
Jednoduchý a ekonomický - dávákuje
po jednom útržku - nižší spotřeba papíru.



1



2

Tork Reflex™ MIDI

M4

NA
OBJEDNÁVKU

číslo	popis	balení	Kč/ks
1	161456 MIDI tyrkys	1	1 563,00
2	161457 MIDI bílý	1	1 563,00

Papírové role MIDI se středovým odvíjením



Dávkování po jednom útržku – snižuje spotřebu až o 37 %.
Zvláště vhodná k čištění skla – na povrchu nezanechává žádné
stopy. SmartCore® vyjímání dutinky – pro rychlé a snadné dopl-
ňování.



3

Papírové role se středovým odvíjením MIDI

M4, bílá.

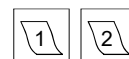

	číslo	rozměr	vrstvy	návin	útrž.	balení	Kč/ks
role MIDI							
3	73000	20 x 35 cm	1	300 m	857	6	208,00
role MIDI							
	108555	21 x 35 cm	2	157,5 m	450	6	192,00



4



Ideální řešení pro utírání
povrchů i rukou pro
profesionální prostředí,
kde se pracovníci často
přesouvají z místa na místo.

Tork Reflex™ MIDI

M4

NA
OBJEDNÁVKU

číslo	popis	balení	Kč/ks
4	161458 MIDI přenosný	1	1 228,00

Papírové role MINI se středovým odvíjením



5



6

Tork Reflex™ MINI

M3

NA
OBJEDNÁVKU

číslo	popis	balení	Kč/ks
5	161454 MINI tyrkys	1	1 265,00
6	161455 MINI bílý	1	1 265,00



7

Papírové role se středovým odvíjením MINI

M3, bílá.

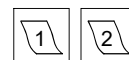

	číslo	rozměr	vrstvy	návin	útrž.	balení	Kč/ks
role MINI							
7	73002	20 x 35 cm	1	120 m	343	12	105,00
role MINI							
	85661	21 x 35 cm	2	70 m	200	9	109,00

Možnost dotovaných zásobníků.



Zásobník na papírové role

Ekonomické řešení.
Vhodné do frekventovaných prostorů.



1



2

Zásobník Tork Matic®

H1

NA
OBJEDNÁVKU

	číslo	popis	balení	Kč/ks
1	140621	bezdotykový	1	6 138,00
2	140607	manuální	1	3 805,00
3	150934	s Intuition senzorem	1	9 240,00

Papírové ručníky v roli



Velká kapacita: menší nároky na údržbu.
Snížená spotřeba a zvýšená hygiena.
Dekorační ražba s motivem listu: navržena pro skvělý dojem.



4



5



6

Papírové role do zásobníku

H1

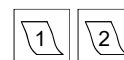

	číslo	popis	vrstvy	návin	útrž.	balení	Kč/ks
4	180242	Premium bílé	2	100 m	400	6	213,00
5	140609	Advanced zelené	2	150 m	600	6	206,00
6	140608	Universal bílé	1	280 m	1120	6	310,00
	142796	Roll soft bílé	2	150 m	600	6	233,00



3

Možnost dotovaných zásobníků.



Zásobník SmartOne® na toaletní papír



1

Zásobník Tork SmartOne®

T8, manuální.

	číslo	popis	balení	Kč/ks
1	150935	bílý	1	1 178,00
2	150936	černý	1	1 178,00
3	125871	nerezový*	1	2 403,00

* Na objednávku.

Toaletní papír Tork SmartOne®



4



Toaletní papír

T8, bílý, š. 13 cm.



	číslo	popis	vrstvy	návin	útrž.	balení	Kč/ks
4	125056	SmartOne®	2	207 m	1150	6	148,00



1



2



3

Zásobník na toaletní papír skládáný - Tork Folded

Dávkování po jednotlivých útržcích.

Na skládaný toaletní papír.

Úzký design šetří místo.



5

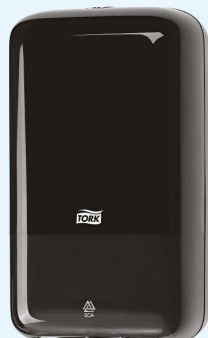

6

Zásobník na skládaný toaletní papír, T3, manuální.

NA
OBJEDNÁVKU

	číslo	popis	balení	Kč/ks
5	145380	bílý	1	868,00
6	141398	černý	1	868,00

Skládaný toaletní papír



Systém Tork Folded toaletní papír nabízí hygienické dávkování po jednotlivých útržcích - omezuje plýtvání a snižuje náklady na údržbu.



7



8

Toaletní papír skládaný

T3, 11x19 cm.



	číslo	popis	vrstvy	útržky	balení	Kč/ks
7	140597	Advanced	2	242 ks / balíček	36	33,00
8	146073	Premium	2	252 ks / balíček	30	43,00

Možnost dotovaných zásobníků.

Zásobník SmartOne® Mini na toaletní papír

Dávkuje po jednom útržku - menší spotřeba papíru. Velká kapacita zásobníku, méně časté doplňování.



1



2

NA
OBJEDNÁVKU

Zásobník Tork SmartOne® Mini

T9, manuální

číslo	popis	balení	Kč/ks
1	150937 bílý	1	1002,00
2	150938 černý	1	1002,00



4



5

NA
OBJEDNÁVKU

Zásobník Tork SmartOne® Twin Mini

T9, manuální

číslo	popis	balení	Kč/ks
4	151104 bílý	1	1 677,00
5	151105 černý	1	1 677,00

Toaletní papír SmartOne® Mini



3



Toaletní papír do zásobníku Mini

T9, bílý, š. 13 cm



číslo	popis	vrstvy	návin	útrž	balení	Kč/ks
3	133930 SmartOne® Mini	2	111 m	620	12	89,00

SmartCore® dutinka – pro rychlé a snadné doplňování zásobníků. Šetří čas a snižuje náklady spojené s údržbou.



6



Toaletní papír do zásobníku Twin Mini

T9, bílý, š. 13 cm



číslo	popis	vrstvy	návin	útrž	balení	Kč/ks
6	133930 SmartOne® Mini	2	111 m	620	12	99,00

Možnost dotovaných zásobníků.

Zásobníky na mýdlo - tekuté, sprejové, pěnové

Extra tenký design zásobníku je nejlepší kombinací úhledného designu a úspory prostoru.



NA
OBJEDNÁVKU

Zásobník na mýdlo - tekuté

S1, manuální

	číslo	popis	balení	Kč/ks
1	140617	bílý 1 l	1	893,00
2	141399	černý 1 l	1	846,00

Mýdlo do zásobníku



Mýdlo do zásobníku - tekuté

S1

	číslo	popis	balení	Kč/ks
3	140612	luxusní jemné, 1 l = 1000 dávek	1	150,00
4	140611	jemné, 1 l = 1000 dávek Premium	1	143,00



NA
OBJEDNÁVKU

Zásobník Mini na mýdlo - tekuté

S2, manuální

	číslo	popis	balení	Kč/ks
5	140619	bílý 475 ml	1	667,00
6	140620	černý 475 ml	1	667,00



Mýdlo do zásobníku - tekuté

S2

	číslo	popis	balení	Kč/ks
7	140613	jemné, 475 ml = 475 dávek	1	87,00

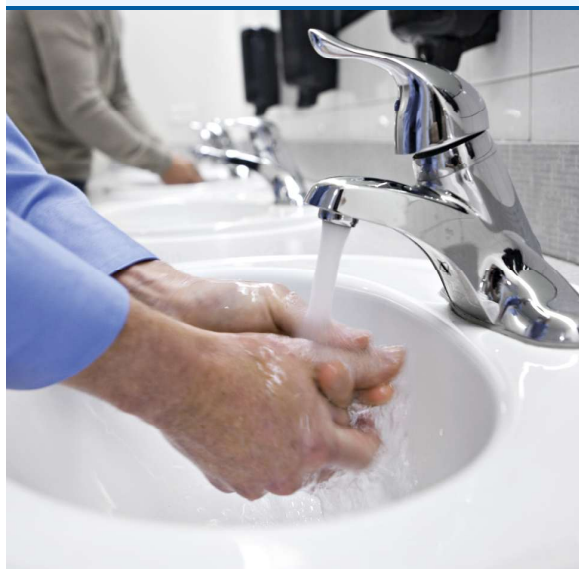

Mýdlo do zásobníku - pěnové

S4

	číslo	popis	balení	Kč/ks
8	140601	extra jemné 1 l = 2 500 dávek	1	300,00

Možnost dotovaných zásobníků.



PAPÍROVÝ PROGRAM PRO STOLOVÁNÍ

Zásobníky na skládané ubrousky

Hygienické řešení
– vydává vždy pouze
1 ubrousek.
Nenáročný na prostor.



NA
OBJEDNÁVKU

Zásobník na ubrousky Xpressnap Fit N14, stolní (12,1 x 14,3 x 32,6 cm)

číslo	popis	balení	Kč/ks
1	176173 černý, pultový	1	514,00



NA
OBJEDNÁVKU

Zásobník na ubrousky Xpressnap Fit N14, stolní (11,3 x 17 x 14,1 cm)

číslo	popis	balení	Kč/ks
2	175493 černý, stolní	1	322,00

Zásobníky na skládané ubrousky

Hygienické řešení
– vydává vždy pouze
1 ubrousek.
Nenáročný na prostor.



NA
OBJEDNÁVKU

Zásobník na ubrousky Fastfold N2, stolní (13,1 x 10,1 x 14,7 cm)

číslo	popis	balení	Kč/ks
5	141531 šedý, stolní	1	317,00



NA
OBJEDNÁVKU

Zásobník na ubrousky Counterfold N1, pultový (10,7 x 18,9 x 36,6 cm)

číslo	popis	balení	Kč/ks
6	141533 šedý, pultový	1	2 028,00

Ubrousky do zásobníku, skládané

Ubrousek plné velikosti složený tak, aby se vešel do zásobníku nenáročného na prostor. Displej AD-A-Glance® slouží jako reklamní plocha pro propagaci vašich produktů a oslovuje hosty. Zásobník je vyroben z odolných materiálů, které se snadno čistí a snižují čas potřebný na údržbu.



NA
OBJEDNÁVKU

Ubrousky do zásobníku N14, 21,3 x 16,5 cm

číslo	popis	vrstvy	útržky	balení	Kč/bal.
3	166792 bílé	2	6 x 720 ks	720	183,00
4	166793 natural	2	6 x 720 ks	720	187,00

Prodejní jednotka je karton. Karton obsahuje 4 320 ks.
(baleno 6 x 720 ks). Cena za 1 ks / 0,17 Kč

Ubrousky do zásobníku, skládané

Ideální pro restaurace s omezenou obsluhou, které nabízejí ubrousky na stolech a preferují ubrousky menších rozměrů. Snižuje spotřebu a nabízí pokaždé čistý a hygienický ubrousek.



NA
OBJEDNÁVKU

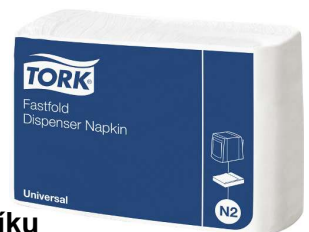

Ubrousky do zásobníku N2, 24 x 30 cm

číslo	popis	vrstvy	útržky	balení	Kč/bal.
7	157797 skládané, bílé	1	300 x 36 ks	10 800	2335,00

Prodejní jednotka je karton. Karton obsahuje 10 800 ks.
(baleno 300 x 36 ks). Cena za 1 ks / 0,13 Kč

NA
OBJEDNÁVKU



Ubrousky do zásobníku N1, 30 x 33 cm

číslo	popis	vrstvy	útržky	balení	Kč/bal.
7	157798 skládané, bílé	1	300 x 24 ks	7 200	1 771,00

Prodejní jednotka je karton. Karton obsahuje 7 200 ks.
(baleno 300 x 24 ks). Cena za 1 ks / 0,16 Kč.

Zásobník na skládané ubrousky Tork Xpressnap®



Ubrousky do zásobníku, skládané



Tork Xpressnap® zásobníky na ubrousky jsou ideální pro samoobslužné restaurace. Systém vám pomůže snížit spotřebu ubrousků o 25 % v porovnání s tradičními zásobníky na ubrousky.

Univerzální design, díky němuž lze zásobník umístit vertikálně či horizontálně, pro větší flexibilitu v případě omezeného prostoru na pultu. Lze namontovat na stěnu.

Okénko slouží jako reklamní plocha pro propagaci vašich produktů a oslovuje hosty.

Zásobník je vyrobený z odolných materiálů, které se snadno čistí a snižují čas potřebný na údržbu, a tudíž i mzdové náklady.

NA
OBJEDNÁVKU

Zásobník na ubrousky Tork Xpressnap®

N4, vysokokapacitní (62,2 x 23,5 x 23,5 cm)

	číslo	popis	balení	Kč/ks
1	144900	šedý, vysokokapacitní	1	2 202,00
2	144898	černý, vysokokapacitní	1	2 202,00
3	144899	červený, vysokokapacitní	1	2 202,00

NA
OBJEDNÁVKU

Zásobník na ubrousky Tork Xpressnap®

N4, stolní (15,5 x 20,1 x 15 cm)

	číslo	popis	balení	Kč/ks
4	144897	šedý, stolní	1	914,00
5	144895	černý, stolní	1	914,00
6	144896	červený, stolní	1	914,00

NA
OBJEDNÁVKU

Zásobník na ubrousky Tork Xpressnap®

N4, pultový (14,5 x 19,1 x 30,7 cm)

	číslo	popis	balení	Kč/ks
7	144894	šedý, pultový	1	1 638,00
8	144892	černý, pultový	1	1 638,00
9	144893	červený, pultový	1	1 638,00



Ubrousky do zásobníku

N 4 (21,6 x 33 cm) Interfold

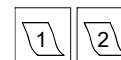

	číslo	popis	vrstvy	balení	Kč/bal.
10	140614	bílé, 21,6 x 33 cm	1	1125	240,00
	141530	bílé, 21,6 x 33 cm	2	500	210,00
	140554	bílé, 21,6 x 16,5 cm	2	1000	225,00

Prodejní jednotka je karton.

Zásobník na skládané ubrousky L-ONE



Zásobník na ubrousky L-ONE

číslo	popis	balení	Kč/ks
1 151921	stolní	1	345,00



Zásobník na ubrousky L-ONE

číslo	popis	balení	Kč/ks
2 151922	pultový	1	748,00



Zásobník na ubrousky L-ONE

číslo	popis	balení	Kč/ks
3 151923	vysokokapacitní	1	748,00

Ubrousky do zásobníku



LUCART
PROFESSIONAL
ECONATURAL

ECO

EU Ecolabel
www.ecolabel.eu
001 EcoLabel: 17/04/2015

Ubrousky do zásobníku L-ONE, ECONATURAL, potisk Think Natural

číslo	popis	vrstvy	balení	Kč/bal
4 159951	16,4 x 24 cm	2	150	26,00

* Prodejní jednotka je karton. Karton obsahuje 6 000 ks. (baleno 40 x 150 ks).



Ubrousky do zásobníku L-ONE, ECONATURAL, bez potisku

číslo	popis	vrstvy	balení	Kč/bal
5 150301	16,4 x 24 cm	2	150	24,00

* Prodejní jednotka je karton. Karton obsahuje 6 000 ks. (baleno 40 x 150 ks).

Zásobník na skládané ubrousky Interfold



NOVÉ

Zásobník na ubrousky Interfold

číslo	popis	balení	Kč/ks
6 180255	stolní	1	467,70



Zásobník na ubrousky Interfold

číslo	popis	balení	Kč/ks
7 180256	pultový	1	1 000,00



Zásobník na ubrousky Interfold

číslo	popis	balení	Kč/ks
8 180257	vysokokapacitní	1	964,70

Ubrousky do zásobníku

NOVÉ



Ubrousky do zásobníku Interfold (N4) bílé, bez potisku

číslo	popis	vrstvy	balení	Kč/bal
9 179799	16,5 x 21 cm	2	8000	750,00

LOGOVANÉ UBROUSKY



Více informací o cenách a dodávkách logovaných ubrousků u našich pracovníků.





1

2



3

4

Ubrousky 1 vrstvé



	číslo	popis	balení	Kč/bal.
1	145116	24 x 24 cm bílé SVING	500	51,70
	151868	30 x 30 cm bílé	100	15,70
2	151869	30 x 30 cm bílé SVING	500	61,50
3	72982	33 x 33 cm bílé SVING	500	69,00
4	110174	33 x 33 cm bílé SVING	100	14,90



14

NOVÉ

Ubrousky 2 vrstvé



	číslo	popis	balení	Kč/bal.
14	177470	33 x 33 cm bílé SVING	250	85,00



15

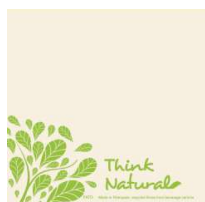

16

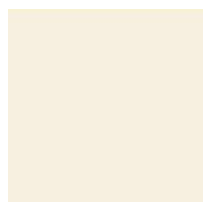

17



Ubrousky 2 vrstvé



	číslo	popis	balení	Kč/bal.
15	170842	24 x 24 cm Drink natural	100	30,00
16	160562	33 x 33 cm Natural Style	50	19,00
17	175537	38 x 38 cm Natural bez potisku	40	21,00



5

6

7

8



9



12



10



13



11

Ubrousky 1 vrstvé



	číslo	popis	balení	Kč/bal.
Káro				
5	120090	33 x 33 cm KARO červené	100	29,70
6	110256	33 x 33 cm KARO žluté	100	29,70
7	110257	33 x 33 cm KARO zelené	100	29,70
8	115823	33 x 33 cm KARO modré	100	27,90
Barevné				
9	110253	33 x 33 cm červené	100	33,50
10	110255	33 x 33 cm bordó	100	33,50
11	110254	33 x 33 cm tmavě modré	100	33,50
12	72713	33 x 33 cm tmavě zelené	100	33,50
13	72712	33 x 33 cm žluté	100	33,50



26

27



18



23



19



24



20



25



21



26



22



27

Ubrousky 2 vrstvé



	číslo	popis	balení	Kč/bal.
Bílé				
18	151035	33 x 33 cm bílé	200	89,00
Barevné				
19	151036	33 x 33 cm slonová kost	200	99,00
20	151037	33 x 33 cm žluté	200	99,00
21	151038	33 x 33 cm terakota	200	99,00
22	151039	33 x 33 cm červené	200	99,00
23	151040	33 x 33 cm bordó	200	99,00
24	151041	33 x 33 cm tmavě modré	200	99,00
25	151042	33 x 33 cm tmavě zelené	200	99,00
26	161933	33 x 33 cm šedé	200	101,00
27	175536	33 x 33 cm černé	200	101,00



28

Ubrousky 2 vrstvé



	číslo	popis	balení	Kč/bal.
28	72988	39 x 39 cm bílé	150	118,00



Ubrusky 1/8 skládání

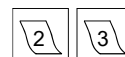

	číslo	popis	balení	Kč/bal.
1	145090	33 x 33 cm bílé, 2 vrstvé	250	95,00
	145091	39 x 39 cm bílé, 2 vrstvé	250	139,00
	145092	39 x 39 cm bílé, 3 vrstvé	200	189,00



Ubrusky Exclusive P2P, 1/8 skládání 2 vrstvé



	číslo	popis	balení	Kč/bal.
2	175340	39 x 39 cm bílé	100	79,00
	183043	39 x 39 cm hnědé / recykl	100	83,00
	183044	39 x 39 cm černé	100	132,00



Vyrobena technologií POINT - TO - POINT.
Na dotek i pohled podobné netkané textilii.

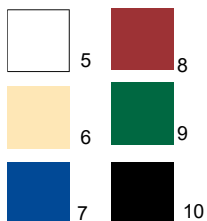

Koktejlové ubrusky 2 vrstvé



	číslo	popis	balení	Kč/bal.
5	126433	24 x 24 cm bílé SVING	250	45,50
	126440	24 x 24 cm béžové	250	81,50
	126435	24 x 24 cm tmavě modré	250	81,50
	126439	24 x 24 cm bordó	250	81,50
	126438	24 x 24 cm tmavě zelené	250	81,50
	141696	24 x 24 cm černé	250	85,50

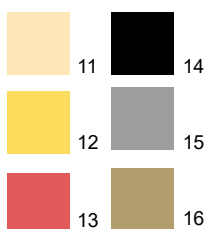

	číslo	popis	balení	Kč/bal.
11	138957	24 x 24 cm champagne	100	44,00
	138955	24 x 24 cm žluté	100	44,00
	138958	24 x 24 cm červené	100	44,00
	138964	24 x 24 cm černé	100	44,00
	175538	24 x 24 cm šedé	100	44,00
	175539	24 x 24 cm béžové /Dove-Grey/	100	44,00

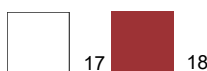

Ubrusky 3 vrstvé



	číslo	popis	balení	Kč/bal.
18	151107	33 x 33 bílé	150	117,00
	151109	33 x 33 bordó	150	137,00



Ubrusky - kapsa na příbory

Bílé, 39 x 39 cm

	číslo	popis	balení	Kč/bal.
19	147906	2 vrstvá	250	179,00
	145413	3 vrstvá	200	199,00



Ubrusky

Netkaná textilie.

	číslo	popis	balení	Kč/bal.
20	138947	40 x 40 cm bílé	50	113,00
	138933	40 x 40 cm kašmír	50	136,00

Ubrusky LinStyle Premium

Netkaná textilie.

	číslo	popis	balení	Kč/bal.
22	140863	39 x 39 cm bílé	50	187,00
	140869	39 x 39 cm champagne	50	195,00

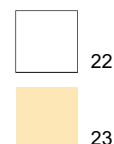

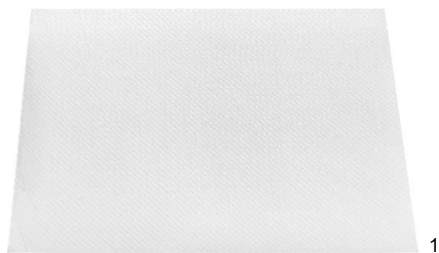

1

Papírové prostírání bílé recykl

	číslo	popis	balení	Kč/bal.
1	175540	prostírání 30 x 40 cm	480	165,00



2



3



4

Papírové prostírání 1 vrstvé

	číslo	popis	balení	Kč/bal.
2	138943	30 x 40 cm kostka	250	159,00
3	150551	30 x 40 cm bordó	250	184,00
4	175541	30 x 40 cm černé	250	219,00



5

Papírové prostírání Olive

	číslo	popis	balení	Kč/bal.
5	138941	prostírání 30 x 40 cm	200	324,00

INFO

Prostírání lze opatřit individuálním potiskem.



6

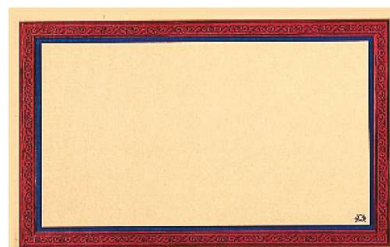

7



8



9



10

Papírové prostírání 1 vrstvé

	číslo	popis	balení	Kč/bal.
6	72932	27 x 42 cm bílé	500	769,00
7	72934	27 x 42 cm vzor kuchyň	500	769,00
8	72935	31 x 42 cm bordó	500	690,00
9	72938	31 x 42 cm vzor palác oranžové	500	769,00
10	72936	31 x 42 cm vzor carre	500	769,00

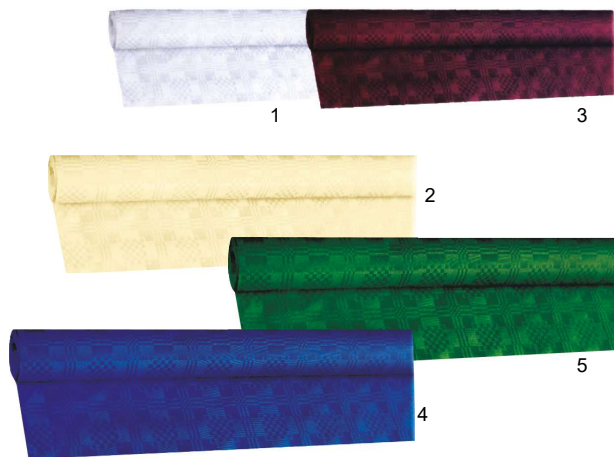

Papírové ubrusy v rolích 1 vrstvé



číslo	popis	balení	Kč/ks
1	132867 1,2 x 50 m bílý	1	336,60
2	107983 1,2 x 8 m béžový	1	95,00
3	106570 1,2 x 8 m červený	1	95,00
4	94829 1,2 x 8 m tmavě modrý	1	95,00
5	106571 1,2 x 8 m tmavě zelený	1	95,00

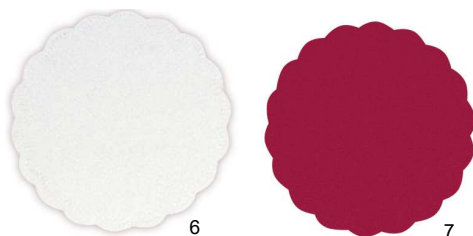

Rozetky 8 vrstvé



číslo	popis	balení	Kč/bal.
6	72943 9 cm bílé	250	180,00
7	72944 9 cm bordó	250	137,00

Rozetky 1 vrstvé



číslo	popis	balení	Kč/bal.
	72585 13 cm bílé	500	122,40
	121016 9 cm bílé	1000	76,80



Bílé rozetky lze opatřit potiskem.

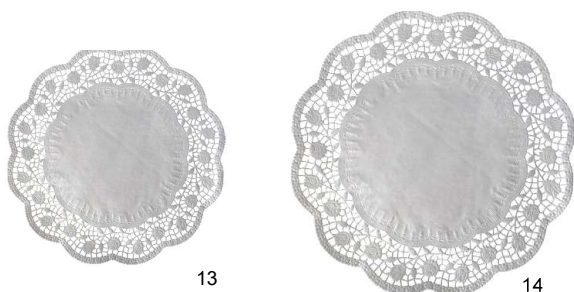

Krajky kulaté dekorativní 1 vrstvé



číslo	popis	balení	Kč/bal.
13	72570 14 cm bílé	100	31,30
	72574 22 cm bílé	100	52,50
	72577 28 cm bílé	100	69,90
14	72578 30 cm bílé	100	80,50
	72579 32 cm bílé	100	84,40
	72581 36 cm bílé	100	95,40

INFO

Použití ubrusu v roli je efektní řešení, vhodné pro všechny slavnostní tabule a rauty. Aby byla Vaše hostina skutečně elegantní, doplňte ubrusy některými z mnoha nabízených středových pásů.



10



11



8



9



12

Papírový středový pás PREMIUM

NA OBJEDNÁVKU

číslo	popis	balení	Kč/ks
8	145528 24 x 0,4 m bílý	1	205,20
9	137050 24 x 0,4 m béžový	1	266,80
10	138784 24 x 0,4 m bordó	1	266,80
11	137051 24 x 0,4 m červený	1	266,80
12	147527 24 x 0,4 m tmavě modrý	1	266,80

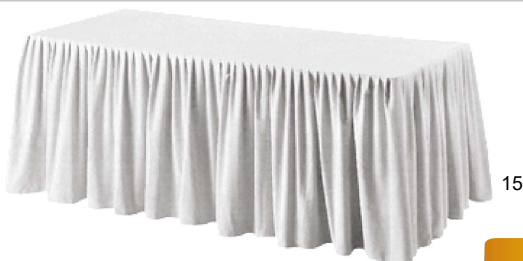

15

Rautové sukně PREMIUM

NA OBJEDNÁVKU

číslo	popis	balení	Kč/bal.
15	141237 4 m x 72 cm bílá	1	509,10



ÚKLID A HYGIENA

Na nádobí - ruční mytí, myčky	296 - 299
Na trouby, grily, kávovary, nerez	300 - 301
Čističe a odmašťovače	302 - 305
Na výčepní kartáče, sklo, trubky	306 - 307
Na nábytek, koberce, sklo	308 - 310
Na podlahy, koupelny	311 - 314
Na odpady, dezinfekce	314 - 315
Dezinfekce, na koupelny, WC	316 - 317
Na WC - pisoáry	317 - 319
Osvěžovače vzduchu, kuličky proti molům	320 - 321
Na vlasy, tělo, ruce	322 - 323
Ošetření rukou - krémy, dezinfekce	324 - 325
Na prádlo - praní, aviváž, dezinfekce	326 - 329
Utěrky, drátěnky, rukavice	330 - 331
Hadry, mopy, vědra, stěrky na okno	332 - 333
Kartáče na láhve, kartáče na WC	333
Smetáky, košťata, lopatky, posypová sůl	334 - 335
Pytle	336 - 337
Koše, popelníky	338
Úklidové vozíky a příslušenství	339 - 340



ruční mytí nádobí

SWIFT EXTRA

Mycí prostředek na ruční mytí nádobí. Vysoce účinná odmašťovací schopnost, vysoká pěnovitost. Vhodné pro extra špinavé nádobí. Ideální poměr cena/výkon.

	číslo	popis	Kč/ks
	182343	5 l citron	129,00
1	182340	5 l jablko	129,00
2	71780	10 l citron	269,00
	71790	10 l jablko	269,00
	182305	20 l citron	499,00
	182342	20 l jablko	499,00



1

2

kohout ke kanistrům



Kohout výpustný

3

	číslo	popis	Kč/ks
3	71799	na kanistr 10 l	100,00
	120253	na kanistr 20 l	100,00

ruční mytí nádobí

SWIFT EKONOMIK

Mycí prostředek na ruční mytí nádobí. Vhodný pro běžně špinavé nádobí. Ekonomická nižší koncentrace.



4

	číslo	popis	Kč/ks
4	71787	5 l citron	109,00

Ruční mytí nádobí

CLEAMEN GASTRO PROFESSIONAL ruční mytí nádobí 5 l

Vysoce koncentrovaný neutrální tekutý čistící přípravek pro profesionální ruční mytí nádobí. Nezanedbává na nádobí tzv. pachové stopy, bez obsahu parfémových složek a barviv. Je velmi účinný proti mastnotě a zaschlým zbytkům jídla a je spolehlivý i při mytí černého nádobí. Používá se také k odmašťování veškerých povrchů v potravinářském průmyslu a ve velkých stravovacích provozech.

	číslo	popis	Kč/ks
8	170111	5 l	309,00



8

ruční mytí nádobí

ASSERT LEMON 5 l

Tekutý přípravek pro ruční mytí nádobí se svěží citrónovou vůní. Je vhodný pro čištění všech omyvatelných ploch a předmětů. Šetrný vůči pokožce rukou.



9

	číslo	popis	Kč/ks
9	148143	5 l citron	449,00

ruční mytí nádobí

**KRYSTAL NA NÁDOBÍ
LEMONGRASS**

Přípravek na nádobí s příjemnou vůní fantazijního typu citronové trávy. Dokonale myje také nádobí z nerezů a skla. Vysoká pěnovitost a vysoký mycí účinek.

	číslo	popis	Kč/ks
1	178685	750 ml	40,00
2	178686	5 l	231,10

ruční mytí nádobí

**CIF NA NÁDOBÍ
EXTRA STRONG 5 l**

Prostředek na ruční mytí nádobí, kombinuje schopnost odstraňovat mastnotu se silou a vůní skutečného citrónu. Dermatologicky testováno, pH šetrné k pokožce rukou.

	číslo	popis	Kč/ks
3	71031	5 l	529,00

ruční mytí nádobí

**CLEAMEN 250
ruční mytí nádobí
1 l koncentrát**

Tekutý neutrální koncentrovaný čistící prostředek určený k profesionálnímu ručnímu mytí nádobí a k odmašťování veškerých povrchů. Vyznačuje se vůní sicilských pomerančů a ekvádorských banánů. Používá se především ve velkých stravovacích provozech.

	číslo	popis	Kč/ks
4	161779	1 l	75,40

ruční mytí nádobí

**CLEAMEN 250
ruční mytí nádobí
5 l koncentrát**

Tekutý neutrální koncentrovaný čistící prostředek určený k profesionálnímu ručnímu mytí nádobí a k odmašťování veškerých povrchů. Vyznačuje se vůní sicilských pomerančů a ekvádorských banánů. Používá se především ve velkých stravovacích provozech.

	číslo	popis	Kč/ks
5	161780	5 l	286,00

ruční mytí nádobí

**CLEAMEN 251
ruční mytí nádobí
bez parfémů a barviv
1 l, koncentrát**

Tekutý neutrální koncentrovaný čistící prostředek určený k profesionálnímu ručnímu mytí nádobí a k odmašťování veškerých povrchů. Používá se především ve velkých stravovacích provozech. Dokonale myje všechny druhy materiálů – porcelán, keramiku, sklo, plasty a podobně. Prostředek je možné používat i na mytí dřevěných krájecích desek, smaltovaného i nerezového nádobí.

	číslo	popis	Kč/ks
6	178167	1 l	75,60

ruční mytí nádobí

**CLEAMEN 251
ruční mytí nádobí
bez parfémů a barviv
5 l, koncentrát**

Tekutý neutrální koncentrovaný čistící prostředek určený k profesionálnímu ručnímu mytí nádobí a k odmašťování veškerých povrchů. Používá se především ve velkých stravovacích provozech. Dokonale myje všechny druhy materiálů – porcelán, keramiku, sklo, plasty a podobně. Prostředek je možné používat i na mytí dřevěných krájecích desek, smaltovaného i nerezového nádobí.

	číslo	popis	Kč/ks
7	161783	5 l	287,40



myčky - mytí, oplach

SWIFT MYTÍ



Univerzální nepěňivý alkalický prostředek, vhodný pro všechny typy myček nádobí.

	číslo	popis	Kč/ks
1	71797	5 l	199,00
	137074	10 l	389,00

myčky - oplach

SWIFT OPLACH



Kyselý prostředek pro automatické oplachování, určený pro všechny typy myček nádobí.

	číslo	popis	Kč/ks
1	182347	5 l	199,00
	137075	10 l	389,00

myčky - mytí

TOPMATIC UNIVERSAL SPECIAL 25 I



Mycí prostředek pro průmyslové myčky nádobí. Odstraňuje i velmi silné znečištění, zabráňuje tvorbě škrobových a vápenatých usazenin. Šetrný vůči životnímu prostředí.

	číslo	popis	Kč/ks
3	110188	25 l	4 699,00

myčky - oplach

TOPRINSE 10 I



Univerzální tekutý oplachový přípravek pro použití v průmyslových myčkách nádobí. Účinný v měkké i tvrdé vodě. Není vhodný pro materiály na bázi polykarbonátů.

	číslo	popis	Kč/ks
4	72913	10 l	2 282,00

myčky - tablety

ECO-CLIN TABS 88 TABLETY 4 kg



Koncentrovaný mycí prostředek na mytí nádobí v myčkách. Vynikající mycí účinek.

TIP ✓ Vhodný i pro citlivé kovy jako např. hliník.

	číslo	popis	Kč/ks
5	144906	4 kg	1 049,00

myčky - tablety

SANYTOL tablety do myčky 4v1, 40 ks

NOVÉ



Účinné tablety pro domácí myčky nádobí. Kombinují 4 funkce v jedné tabletě, nádobí a myčku dezinfikují, myjí, vyleští a dodají sůl. Jsou vyrobeny na biocidní bázi bez chlóru. Jejich účinnost je nejlepší při krátkých mycích cyklech a při nízkých mycích teplotách.

	číslo	popis	Kč/ks
6	179589	40 ks	249,90

myčky - mytí, oplach



1

CLEAMEN GASTRO PROFESSIONAL
strojní mytí nádobí

Tekutý, bezfosfátový, vysoce koncentrovaný, mycí prostředek, určený pro všechny typy profesionálních myček nádobí a skla s automatickým dávkováním. Prostředek je velmi vhodný i na mytí nápojového skla.

	číslo	popis	Kč/ks
	155438	6 kg	669,60
1	155439	12 kg	1 329,00
	155440	24 kg	2 477,60

myčky - mytí, oplach



2

CLEAMEN GASTRO PROFESSIONAL
strojní oplach

Tekutý, vysoce koncentrovaný, oplachový a lešticí prostředek pro profesionální myčky nádobí a skla s automatickým dávkováním. Odstraňuje zbytky nečistot na mytém nádobí a dodává nádobí lesklý vzhled.

	číslo	popis	Kč/ks
	155441	5 l	643,90
2	155442	10 l	1 277,90
	155443	20 l	2 382,30

dávkovací uzávěr



3

CLEAMEN
dávkovací uzávěr

Uzávěr s odměrným válcem, který slouží pro přesné dávkování profesionálních čistících prostředků CLEAMEN. Je vybaven uzávěrem proti vylití. Umožňuje dávkovat od 5 do 20 ml, stupnice je rozdělena po 5 ml.



	číslo	popis	Kč/ks
3	176558	uzávěr	19,90

rozprašovač



4

CLEAMEN
náhradní rozprašovač

Rozprašovač slouží pro dávkování čistícího prostředku ve formě jemného aerosolu. Dávkovač obsahuje otočnou trysku se zámekem



	číslo	popis	Kč/ks
4	126417	rozprašovač	23,00

pěnič



5

Pěnič pro produkty CLEAMAN a KRYSTAL

Zpěňovač slouží pro dávkování čistícího prostředku ve formě bohaté pěny. Omezuje dusivý zápach chemikálií. Dávkovač obsahuje otočnou trysku se zámekem.



	číslo	popis	Kč/ks
5	178058	pěnič	25,30

dávkovací pumpa



6

Dávkovací pumpa 30 ml na kanystr pr. 45 mm 5 l, 10 l a 20 l

Základní sestavení je provedeno pro 5 l kanystr. Výměnou uzávěru a sací hadice lze upravit pro použití s kanystry 10 l a 20 l. Při plném zdvihu pumpa dávkuje 30 ml. Kratším stlačením lze dávku libovolně snížit. Po úplném stlačením lze hlavici pumpy uzavřít před dalším dávkováním - zašroubováním do matice uzávěru.



	číslo	popis	Kč/ks
6	178059	pumpa	208,80

změkčovač / sůl



7

SALTECH
sůl do změkčovačů

Regenerační sůl do změkčovačů vody v ekonomickém balení.

	číslo	popis	Kč/ks
7	108080	tablety 25 kg	275,00
	161428	granule 25 kg	270,00

ruční mytí nádobí



8

Dávkovací pumpa CLEAMEN 30 ml na kanystr 5l, 10l a 20l

Základní sestavení je provedeno pro 5l kanystr. Výměnou uzávěru a sací trubky lze upravit pro použití s 10 nebo 20 l. Při plném zdvihu dávkuje pumpa 30 ml na 1 zdvih, kratším stlačením lze dávku libovolně snížit. Po stlačením lze hlavici pumpy zašroubováním do matice uzávěru uzavřít před dalším dávkováním.



	číslo	popis	Kč/bal.
8	158141	pumpa	110,50

konvektomaty



1

DET&RINSE PLUS pro konvektomaty 10 x 1 l

Čistící koncentrovaný prostředek pro automatické mytí konvektomatů a pecí UNOX.

	číslo	popis	Kč/bal.
1	151684	10 x 1 l	2 850,00

konvektomaty, grily



2

CLEAMEN 241 konvektomaty, grily 5 l

Prostředek k přímému použití na odstraňování připálenin z konvektomatů, grilů, a částí vzduchových filtrů. Používá se neředěný nebo zředěný v poměru až 1:5. Prostředek je speciálně upraven pro aplikaci tlakovým rozprašovačem.

	číslo	popis	Kč/ks
2	145373	5 l	634,50

konvektomaty



3

Cleamen Gastro professional konvektomaty 5,5 kg

Tekutý prostředek k přímému použití na odstraňování připálenin z konvektomatů, sporáků, grilů, fritéz, částí vzduchových filtrů, nebo napojení na dávkovací zařízení konvektomatu. Nepoužívat na hliník a materiály neodolné alkáliím.

	číslo	popis	Kč/ks
3	170115	5,5 kg	767,10

oplach



4

Cleamen Gastro professional oplach konvektomatů 5 kg

Ošetřující oplachový prostředek do konvektomatů. Prostředek je vhodný k přímému použití a je určen k napojení na automatické dávkovače. Zajišťuje neutralizaci mycího prostředku a podporuje sušení.

	číslo	popis	Kč/ks
4	170116	5 kg	504,70

trouby, grily



5

RIVONIT GRILL 5 l

Pro čištění konvektomatů, grilovacích a fritovacích zařízení, trub apod. Odstraňuje zbytky po pečených, smažených a grilovaných pokrmech. Pro pohodlnou a bezpečnou aplikaci doporučujeme speciální tlakovou nádobku.

	číslo	popis	Kč/ks
5	72921	5 l	999,00
	72911	rozprašovač	467,00

na trouby, grily



6

Cleamen Gastro professional na trouby a grily

Tekutý prostředek k přímému použití na odstraňování připálenin z trub, grilů a digestořů. Nepoužívat na hliník a materiály neodolné alkáliím. Není šetrný ke konvektomatům. Aplikujte pomocí rozprašovače.

	číslo	popis	Kč/ks
6	170113	1,1 kg	234,70
7	170114	5,5 kg	930,40

trouby, grily



8

SUMA GRILL D9

Alkalický čistící prostředek pro čištění silně znečištěných konvektomatů, grilů, fritéz, sporáků, pečících trub apod. Obsahuje směs alkálií, aktivních látek a rozpouštědel na napálené tuky a zbytky potravin.

	číslo	popis	Kč/ks
8	139839	2 l	299,00

grily, povrchy



9

CIF PROFESSIONAL na trouby a grily

Na silně znečištěné a mastné povrchy v potravinářských provozech. Směs alkalicích a povrchově aktivních látek rozpouští a odstraňuje silné usazeniny.

	číslo	popis	Kč/ks
9	145060	0,75 l	99,00

trouby, grily

**CLEAMEN 240
na trouby a grily**

Prostředek je určen na odstraňování připálenin z pečících trub, grilů a digestoří, skla krbových kamen apod. Používá se neředěný. Čistí i za studena.



	číslo	popis	Kč/ks
1	126056	1,1 kg	177,80

trouby, grily

**ČISTIČ PEČICÍCH TRUB
A GRILŮ 1 I**

Důkladně a vysoce účinně rozpouští připálené nečistoty např. zbytky tuků a opékaných potravin, určený k čištění za studena.



	číslo	popis	Kč/ks
2	132329	1 l	168,00

trouby, grily

ČISTIČ NA GRILY 1 I

Účinný čisticí prostředek na grily, trouby, fritézy. Jednoduché použití, cílené čištění přiloženým štětcem (lze vyčistit i malé plochy), rychlé efektivní působení.



	číslo	popis	Kč/ks
3	130247	1 l	187,00

kávovary

**ČISTIČ
NA KÁVOVARY 1 kg**

Pro čištění profesionálních a poloprofesionálních kávovarů, espresso-přístrojů, automatů na výrobu horkých nápojů a termosek. Odstraňuje kávové oleje a tuky. Zamezuje nežádoucí ovlivnění chuti. Zaručuje plný požitek z aroma.



	číslo	popis	Kč/ks
4	70885	1 kg	305,00



zpečňovače mléka

**ČISTIČ ZPEŇOVAČŮ
MLÉKA 1 I**

Odstraňuje mléčný kámen, mléčné tuky a ostatní znečištění. V koncentrátu při době působení 5 minut působí antibakteriálně.



	číslo	popis	Kč/ks
5	132324	1 l	215,00



nerozové plochy

Cleamen Gastro professional na nerezové plochy 550 ml

Přípravek slouží jako leštěnka nerez. Plochy musí být předem zbaveny nečistot a mastnoty. Neředěný prostředek nastříkejte rozprašovačem ve velmi malém množství na čisticí utěrku.



1

číslo	popis	Kč/ks
1	175335 550 ml	128,60

neroz leštič

CLEAMEN 220 nerez leštič 550 ml

Je určený k leštění nerezových povrchů a zařízení v kuchyňské oblasti. Zanechává lesk a povrch je odolnější vůči znečištění, rozpouští a uvolňuje mastnoty a ohmatky, čímž také usnadňuje čištění.



2

číslo	popis	Kč/ks
2	173599 550 ml	123,80

nerozové plochy

CLEAMEN 115 nerez čistič a leštič 550 ml

K čištění, leštění a ošetření nerezových ploch. Odstraňuje mírné znečištění a ohmatky. Zanechává povrch lesklý a beze šmouh. Je vhodný na všechny nerezové plochy ve veřejných prostorech, v kuchyňské a sanitární oblasti a wellness. Je obzvláště vhodný na výtahy, zábradlí a velké nerezové plochy.



3

číslo	popis	Kč/ks
3	178165 550 ml	96,30

neroz, sklo

CIF PROFESSIONAL NEREZ 750 ml

Neparfemovaný prostředek na čištění omyvatelných povrchů, jako např. pracovní desky, lednice, skleněné vitríny na pultech. Na mastnotu, špínu, otisky prstů.



4

číslo	popis	Kč/ks
4	146109 0,75 l	139,00

nerozové plochy

ČISTIČ NA NEREZ 1 l

Profesionální přípravek na čištění ploch z nerezové oceli. Určen speciálně pro česanou a matovanou nerez. Rychle a bez škrábanců vyčistí nerezové stoly, skříňky, pulty a odsavače par.



5

číslo	popis	Kč/ks
5	70883 1 l	375,00

nábytek / leštěnka

DIAVA LEŠTĚNKA 0,2 l

Leštící prostředek na nábytek.



6

číslo	popis	Kč/ks
6	110110 0,2 l	46,90

odmašťovač

KRYSTAL na kuchyně



Speciální přípravek k čištění kuchyňského nábytku, pevných ploch z nerasného materiálu. Vyčistí umakartová jádra, dveře a rámy oken. Vysoká odmašťovací síla. Odstín dle barevného kódování EU.

číslo	popis	Kč/ks
1	147671 0,75 l	65,20

na silnou mastnotu

Cleamen Gastro professional na silnou mastnotu 0,55 l



Vhodný na čištění sporáků, kotlů, digestoří, keramických obkladů, nerezových stolů, nádobí, mixérů a ostatního kuchyňského vybavení. Nevhodný na povrchy neodolné alkáliím.

číslo	popis	Kč/ks
2	177017 0,55 l	89,20

povrchy

CLEAMEN GASTRO PROFESSIONAL na silnou mastnotu 6 kg



Pěnový vysoce alkalický čistič. Prostředek se může používat na povrchy z nerezové oceli, keramiky a umělých hmot odolných alkáliím. koncentrovaný čisticí pěnový prostředek bez dezinfekce, který se vyznačuje velmi dobrou čisticí schopností. Obsahuje louhy, tenzidy, zpěňovací a komplexotvorné látky.

číslo	popis	Kč/ks
3	177665 6 kg	641,70

odmašťovač

SAVO KUCHYNĚ 0,5 l



Odmašťovací přípravek s antibakteriální přísadou. Je šetrný k materiálům, rozpouští tuky a zašlou mastnou špinu. Výrazná vůně! Vhodný pro všechny omyvatelné plochy.

číslo	popis	Kč/ks
4	127189 0,5 l	52,90

nerezové plochy

CLEAMEN 451 gelový odvápňovač nerez ploch a technologií 5 l



Prostředek určený k odvápňování nerezových zařízení jako jsou myčky nádobí, pračky, varné konvice, varné nádoby a napařovače, nerezové plochy v kuchyních, sprchách a bazénech. Odvápňovač beze zbytku likviduje problémové usazeniny a zanechává tyto plochy čisté. Díky obsahu antikoročních látek nenarušuje kovové povrchy.

číslo	popis	Kč/ks
5	145376 5 l	786,10

odmašťovač

CLEAMEN 210 GASTRON kuchyňský odmašťovač



Prostředek je určen na čištění veškerých kuchyňských povrchů a zařízení včetně nerezů a laminátových povrchů. Má silný odmašťovací účinek a výrazný mycí efekt v potravinářských i průmyslových oblastech. Dobře čistí digestoře, mastný prach i v průmyslu, znečištění od sazí, skla krbových kamen, mastnotu ze strojů i spalovacích motorů.

číslo	popis	Kč/ks
6	143441 1 l	121,30
7	135741 5 l	389,50

univerzální

SWIFT UNI EXTRA



litr od
25⁸⁰

Mycí a čisticí prostředek především na podlahy, stěny, obklady. Silná koncentrace zaručuje účinnost i na hodně špinavé povrchy. Výborné odmašťovací schopnosti a vysoká pěnovitost.

číslo	popis	Kč/ks
8	71785 5 l	129,00
	71784 10 l	249,00

univerzální

SWIFT UNI



litr
23⁸⁰

Mycí a čisticí prostředek především na podlahy, stěny, obklady. Ekonomická koncentrace vhodná pro běžné mytí. Výborné odmašťovací schopnosti a vysoká pěnovitost.

číslo	popis	Kč/ks
9	71794 5 l	119,00

odmašťovač



CIF PROFESSIONAL 5 l koncentrát

Účinně čistí a odmašťuje. Je vhodný na většinu povrchů v kuchyni, např. sporáky, odsávače par, filtry, podlahy, stěny, dveře a odpady. Lze aplikovat i na hliník.

	číslo	popis	Kč/ks
1	135740	5 l	393,00

univerzální



CIF PROFESSIONAL univerzální čisticí prostředek 5 l s příjemnou vůní citronu prostředek

Parfemovaný univerzální prostředek na rychlé a snadné denní mytí podlah bez politury, stěn, náterů, laminátu, plastů a ostatních omyvatelných povrchů. Bez nutnosti oplachovat.

	číslo	popis	Kč/ks
2	146427	5 l	229,00

odmašťovač



CIF PROFESSIONAL odmašťovač 750 ml

Rychle odstraní masťotu a odolné nečistoty. Je neparfemovaný a lze jej bez nebezpečí poškození aplikovat i na hliník. Je vhodný na většinu povrchů v kuchyni.

	číslo	popis	Kč/ks
3	145058	0,75 l	93,00

čištění, dezinfekce



CIF PROFESSIONAL na čištění a dezinfekci v 1 kroku 0,75 l

Cif 2in1 je prostředek na čištění a dezinfekci všech povrchů v potravinářských provozech. Na odstranění masťoty, naschlých zbytků potravin a širokého spektra mikroorganismů.

	číslo	popis	Kč/ks
4	146015	0,75 l	79,00

čisticí krém



CIF KRÉM BÍLÝ

Krémový abrazivní čisticí prostředek. Na plastové, laminátové, keramické i hliníkové povrchy. Šetrně odstraní silné nečistoty a skvrny.

	číslo	popis	Kč/ks
5	174936	0,75 l	57,00
6	71047	2 l	189,00

čisticí krém



CIF KRÉM CITRON

Krémový abrazivní čisticí prostředek. Na plastové, laminátové, keramické i hliníkové povrchy. Šetrně odstraní silné nečistoty a skvrny.

	číslo	popis	Kč/ks
7	174937	0,75 l	57,00
8	71035	2 l	189,00

čištění, dezinfekce



SANYTOL Professional 750 ml univerzální čistič eukalyptus

Univerzální čistič s trojím účinkem. Ideální pro ošetřování často používaných povrchů v profesionálních provozech. Je vyroben na biocidní bázi bez chlóru. Má trojí účinek: baktericidní (5 min.), fungicidní (15 min.) a virucidní (5 min.). Prostředek není třeba po použití oplachovat, receptura je bezoplachová. Nezaněchává skvrny, neodbarvuje.

	číslo	popis	Kč/ks
9	175709	0,75 l	84,90

čištění, dezinfekce



SANYTOL Professional 750 ml čistič kuchyní

Čistí a dezinfikuje veškeré kuchyňské povrchy v jednom kroku. Je vyroben na biocidní bázi bez chlóru. Má trojí účinek: baktericidní (5 min.), fungicidní (15 min.) a virucidní (5 min.). Odstraňuje zbytky masťoty a jiných usazenin, odolnou masťotu rozpouští. Vhodný pro mytí sporáků, trub, grilů, dřezů, pracovních desek nebo chladniček. Nezaněchává skvrny, neodbarvuje.

	číslo	popis	Kč/ks
10	175711	0,75 l	89,90

čisticí krém

**REAL PÍSEK TEKUTÝ
LEVANDULE 0,6 kg**

Písek Real výborně čistí a nepoškozuje povrchy. Tradiční značka za rozumnou cenu.



1

číslo	popis	Kč/ks
1 110105	0,6 kg	39,90

čisticí krém

**KRYSTAL PÍSEK
0,6 kg**

Přípravek určený k čištění kuchyňských dřezů, nádobí, koupelňových van, umyvadel a obkladů. Svoji recepturou postaven na úroveň těch nejméněšších práškových čističů. Nezaněchává šmouhy, je vhodný na připáleniny.



2

číslo	popis	Kč/ks
2 171233	0,6 kg	29,30

čisticí krém

KRYSTAL PÍSEK

Obsahuje dezinfekční přísadu, která potlačuje výskyt bakterií a plísní. Vyznačuje se dokonalou mycí schopností. Abrazivo v něm obsažené napomáhá dokonalému umytí



3



4

číslo	popis	Kč/ks
3 108748	0,6 kg	44,60
4 108749	6 kg	312,90

čisticí krém

**KRYSTAL čisticí krém
600 g**

Vyznačuje se dokonalou mycí schopností, a to i na velmi zašpiněném nádobí, pracovních a kuchyňských plochách a ostatních místech v domácnosti včetně sporáku. Abrazivo v něm obsažené napomáhá dokonalému umytí, avšak jeho jemnost zaručuje nenarušení čistěných ploch.

Vhodný i na sklokeramické desky, na nerezové nádobí. Nepoškrábe ani ty nejméněšší povrchy



číslo	popis	Kč/ks
5 163630	0,6 kg	39,20

odmašťovač

**LARRIN ČISTIČ
KUCHYNĚ 0,5 l**

Účinný přípravek na všechny omyvatelné plochy. Rychle odstraňuje mastnotu a ostatní nečistoty. Obsahuje neutralizátor eliminující nežádoucí pachy.



6

číslo	popis	Kč/ks
6 110130	0,5 l	62,00

odvápnovač

**Cleamen Gastro
professional
odvápnovač ploch
a technologií 6 kg**

Tekutý prostředek určený k odvápnování nerezových ploch jako jsou myčky, pračky, varné konvice, varné nádoby a napařovače, nerezové plochy v kuchyních, sprchách, bazénech apod. Nepoužívejte na vápenné materiály, lesklý a umělý kámen a lesklou dlažbu, dřevo, laminát a materiály neodolné kyselinám.



7

číslo	popis	Kč/ks
7 170112	6 kg	1 026,10





výčepní kartáče

ČISTIČ NA VÝČEPNÍ KARTÁČE 1 I

Profesionální čisticí a bělicí prostředek. Bez chlóru a fosfátů. Při použití postupujte dle návodu.



1

číslo	popis	Kč/ks
1 70865	1 l	196,00

výčepní kartáče

ČISTIČ NA RUČNÍ MYČKY A VÝČEPNÍ KARTÁČE 1,1 kg

Alkalický přípravek pro pravidelné čištění ručních myček skla a kartáčů.



2

číslo	popis	Kč/ks
2 175246	1,1 kg	135,00

pivní trubky

ŠENKÝŘKA CIP PRO PIVNÍ TRUBKY 1,3 kg

Silně koncentrovaný alkalický prostředek na sanitaci čistění

Speciální čisticí prostředek na sanitaci čistění pivních cest (potrubí), výčepních kohoutů, KEG sudů nebo pivních tanků. Silná koncentrace, na 10 l vody.



3

číslo	popis	Kč/ks
3 175075	1,3 kg	169,00

vápenaté usazeniny

ODSTRAŇOVAČ VÁPENATÝCH USAZENIN 1 I

Profesionální prostředek na odstranění vápenatých usazenin. Vhodný pro malé i velké zásobníky vody. Dodržujte pokyny v návodu k použití.



4

číslo	popis	Kč/ks
4 70882	1 l	194,00

výčepní sklo

ŠENKÝŘKA GEL 1 I

Speciální prostředek pro ruční mytí výčepního skla v myčce typu Spülboy, Spülmaster atd. Odstraňuje mastnotu. Dermatologicky testováno, pH šetrné k pokožce rukou.



5

číslo	popis	Kč/ks
5 148005	1 l	129,00

restaurační sklo

CLEAMEN 260 1 I RESTAURAČNÍ SKLO

Koncentrovaný přípravek pro mytí pivního a restauračního skla (pivák). Vhodný i do myček, neutrální pH. Po použití zůstává na pivo déle pěna a pivo si udrží říz.



6

číslo	popis	Kč/ks
6 110027	1 l	120,60

ruční mytí sklenic



BECHAREIN ČISTIČ SKLENIC TEKUTÝ

Přípravek pro ruční mytí sklenic v dřezech výčepních pultů. Zanechává vysoký lesk, nepoškozuje pивní pěnu.

číslo	popis	Kč/ks
1	70862	1 l
		219,00

výčepní sklo



BECHAREIN ČISTIČ SKLENIC TABLETY 0,75 kg

Tablety na mytí výčepního skla. Zanechávají vysoký lesk, nepoškozují pивní pěnu. Odstraňují zbytky rtěnky a spolehlivě odmašťují.

číslo	popis	Kč/ks
2	70863	0,75 kg
		600,00

výčepní sklo



LARRIN TABLETY 0,6 kg

Tablety na mytí výčepního skla. Zanechávají vysoký lesk, nepoškozují pивní pěnu. Odstraňují zbytky rtěnky a spolehlivě odmašťují.

číslo	popis	Kč/ks
3	110133	0,6 kg
		339,00

výčepní sklo



4



5



6



7



8

Kartáč na mytí sklenic

číslo	popis	Kč/ks
4	70950 H 58 - 5 kartáčů 25 cm	555,00
5	176113 H 20 - 3 kartáče 26 cm	240,00
	176114 H 40 - 3 kartáče 18 cm	190,00
6	70948 H 45 - 2 kartáče 18 cm + 1 kartáč 25 cm	239,00
7	70954 H100 - 1 kartáč 18 cm - pártý	93,00
8	70947 H 43 - 5 kartáčů 18 cm	425,00

výčepní sklo



9

Myčka na mytí sklenic

Plast

číslo	popis	Kč/ks
9	91819 DUNETIC Compact	2 499,00

nábytek



1

ALEX 400 ml renovátor nábytku s lesní vůní - aerosol

Prostředek na ošetřování nábytku. Chrání a obnovuje přirozenou barvu nábytku, dodává lesk. Obsahuje přírodní výtažky dřeva. Redukuje 90 % pylových alergenů a roztočů. Na ošetřeném nábytku zanechává příjemnou vůni lesa.

číslo	popis	Kč/ks
1	175716 0,4 l	79,90

nábytek / leštěnka



2

KRYSTAL leštěnka na nábytek

Leštěnka čistí a ošetřuje všechny druhy nábytku a zabraňuje nadměrnému vysychání dřeva a laminátových desek. Dodává povrchům vysoký lesk a zanechává v prostoru příjemnou vůni. Povrchy už není nutné znovu dolešťovat. pH 7.

číslo	popis	Kč/ks
2	152750 750 ml	74,00

proti prachu



3

PRONTO PROTI PRACHU 0,25 l

Uspadňuje utírání prachu a zanechává příjemnou vůni. Dlouhodobý antistatický účinek zabraňuje dalšímu usazování prachu.

číslo	popis	Kč/ks
3	105071 0,25 l	81,90

nábytek



4

MULTI-SURFACE CLEANER 0,4 l

Uspadňuje utírání prachu a zanechává příjemnou vůni. Dlouhodobý antistatický účinek zabraňuje dalšímu usazování prachu.

číslo	popis	Kč/ks
4	110370 0,4 l	119,00

nábytek



5

CIF PROFESSIONAL WOOD FURNITURE POLISH

Prostředek na nábytek se včelím voskem. Pravidelné ošetřování včelím voskem chrání a udržuje všechny dřevěné povrchy.

číslo	popis	Kč/ks
5	73653 0,4 l	109,00

nábytek / leštěnka



6

PRO SHINE SPECIAL 0,5 l

Leštící přípravek na nábytek. Je vhodný pro všechny dřevěné plochy, leštěné i lakované povrchy. Zanechává ochranný film zamezující opětovnému znečištění.

číslo	popis	Kč/ks
6	120131 0,5 l	269,00

dřevěné podlahy



7

CIF PROFESSIONAL na dřevěné podlahy 5 l

Mýdlový čistící přípravek na dřevo. Speciálně na laminátové a dřevěné podlahy, které nejen šetrně čistí, ale dřevěnou podlahu i vyživuje. Po každém umytí je podlaha jako nová.

číslo	popis	Kč/ks
7	155049 5 l	669,00

dřevěné podlahy



9

KRYSTAL mýdlový čistič se včelím voskem

Přípravek na podlahu s obsahem včelího vosku pro dokonalé čištění a ochranu povrchů dřevěných a plovoucích podlah. Mýtí podlahy bez šmouh – efekt lesklých ploch. Přírodní povrchová ochrana povrchů. Použitelnost na veškeré druhy nesavých materiálů a nábytku. Příjemná parfemace, snížená pěnlivost

číslo	popis	Kč/ks
6	130806 0,75 l	36,70
7	133700 5 l	195,20



koberce, čalounění

**ČISTIČ NA KOBERC E
A ČALOUNĚNÍ 1 I**

Čistič na koberce a čalounění. Vysoce účinný aplikační roztok, univerzálně použitelný pro barevné a vodu odpuzující textilní plochy. Šetrný ke tkanině.



TIP Vhodný k ručnímu nebo strojnímu čištění.

číslo	popis	Kč/ks
1	132326	132326
		194,00

koberce

**CLEAMEN 131
čistič koberců**

Nízkopěňivý prostředek určený pro čištění koberců, čalounění, autosedaček z přírodních i syntetických vláken. Výrobek je určen k extrakčnímu čištění a obsahuje vysoc e účinné enzymy.



číslo	popis	Kč/ks
2	151913	1 l
		128,80
3	130807	5 l
		570,80

nábytek / leštěnka

DIAVA LEŠTĚNKA 0,2 I

Leštící prostředek na nábytek.



číslo	popis	Kč/ks
4	110110	0,2 l
		46,90

sklo / akryláty

**ČISTIČ NA SKLENĚNÉ
PLOCHY 0,5 I**

Koncentrovaná pěna na čištění zrcadel, skleněných vitrín, skleněných regálů, plastových okenních rámců, atd. Odstraňuje mastnotu a otisky prstů. Nezaněchává šmouhy. Dobře přilnavá čistící pěna. Silný proti kouřovým a tukovým povlakům.



číslo	popis	Kč/ks
5	132314	0,5 l
		105,00

sklo, obklady

**NANO LARRIN
čistič skel, zrcadel
a obkladů 0,5 I**

Moderní čistič využívající nanotechnologii, která již po prvním použití vytvoří na povrchu ochranný film zamezující zamlžení. Nezaněchává šmouhy, na povrchu vytváří lesk.



číslo	popis	Kč/ks
6	151627	0,5 l
		63,00

univerzální

**ALEX proti prachu
na všechny povrchy
- aerosol 0,41 I**

Prostředek proti prachu. Je určen pro všechny typy povrchů, na nábytek včetně lakovaného, dřevěný nábytek, lamino, kůži, mramor, žulu, sklo, apod. Redukuje 90 % pylových alergenů a roztoců. Ošetřené plochy vydrží čisté a bez prachu delší dobu.



číslo	popis	Kč/ks
7	175717	0,4 l
		79,90



okna / sklo

CLINIL 1 I



1

Přípravek na čištění skel, zrcadel i plastů. Účinně čistí a nezanechává šmouhy. Přípravek je určen k okamžitému použití.

číslo	popis	Kč/ks	
1	72925	1 l	106,00

okna / rámy

CLEAMEN 112 na okna a rámy



2 3

Prostředek vhodný k mytí oken a rámu, skleněných ploch, výplní dveří, vitrín, stolních desek, zrcadel a všech hladkých, lesklých, voděodolných ploch metodou vodní lázně. Moderní mycí prostředek s obsahem alkoholu, který má výborné čisticí, odmašťovací i lešticí vlastnosti a je příjemně parfemovaný.

číslo	popis	Kč/ks	
2	144668	1 l	74,20
3	175133	10 l	536,20

okna / sklo

KRYSTAL NA OKNA



4

5

Vysoká účinnost. Může se použít přímo na znečištěné skleněné plochy bez předchozího ošetření saponátem. Po použití tohoto přípravku plochy odpuzují vodu, jsou průhlednější a nerozí se.

číslo	popis	Kč/ks	
4	71751	5 l	201,00
5	108752	0,75 l	54,30

okna / sklo

CLEAMEN 110 na skleněné plochy



6 7

Prostředek k mytí oken, skleněných ploch, stolních desek a všech typů zrcadel sprejovou metodou. Má dobré čisticí, odmašťovací a lešticí vlastnosti, je parfemovaný ovocnou vůní.

číslo	popis	Kč/ks	
6	126060	1 l	79,90
7	126282	5 l	282,80

Prázdná aplikační lahev

číslo	popis	Kč/ks
178050	550 ml	40,30

okna / sklo

IRON 0,5 I



8

Čisticí přípravek na skleněné plochy, dveře atd. Značka tradičně zajišťující kvalitu a spolehlivost.

číslo	popis	Kč/ks	
8	110109	0,5 l	17,00

okna / sklo

CIF PROFESSIONAL na okna a povrchy 0,75 l



9

Odstraňuje špínu a mastnotu, zanechává zářivý povrch bez šmouh během vteřiny. K okamžitému použití na okna a povrchy v interiérech, jako např. zrcadla, stoly atd.

číslo	popis	Kč/ks	
8	145057	0,75 l	75,00

univerzální

SWIFT UNI EXTRA

Mycí a čistící prostředek především na podlahy, stěny, obklady. Silná koncentrace zaručuje účinnost i na hodně špinavé povrchy. Výborné odmašťovací schopnosti a vysoká pěnivost.



1

litr od
25⁸⁰

	číslo	popis	Kč/ks
1	71785	5 l	129,00
	71784	10 l	249,00

univerzální

SWIFT UNI

Mycí a čistící prostředek především na podlahy, stěny, obklady. Ekonomická koncentrace vhodná pro běžné mytí. Výborné odmašťovací schopnosti a vysoká pěnivost.



2

litr
23⁸⁰

	číslo	popis	Kč/ks
2	71794	5 l	119,00

univerzální

CLEAMEN 100/200 generální, denní

Všestranný čistící prostředek pro denní čištění všech ploch, je vysoce koncentrovaný, pěnivý a parfemovaný, používá se proto zředěný ve velmi nízkých koncentracích. Je vhodný na mopování podlah, stírání dveří, rámu, parapetů, nábytku (i dřevěného), plastových, nerezových i skleněných ploch.



4

3

	číslo	popis	Kč/ks
3	143438	1 l	206,80
4	143439	5 l	882,20

Prázdná aplikační lahev

	číslo	popis	Kč/ks
	178049	550 ml	40,30

sanita

SANITÁRNÍ ČISTÍCÍ PROSTŘEDEK 1 I

Až 200 litrů aplikačního roztoku. Neobsahuje chlór, kyselinu chlorovodíkovou, kyselinu octovou, kyselinu fosforečnou. Na každodenní běžné čištění. Snadno odstraňuje rez, zbytky mýdla a močový kámen. Koncentrát.



5

	číslo	popis	Kč/ks
5	166835	1 l	171,00

dezinfekce

DOMESTOS CITRUS FRESH 5 l

Čistící a dezinfekční přípravek s bělicím účinkem. Odstraňuje mastnotu, nečistoty, skvrny a ničí bakterie. Neředěný použijte na toalety, umyvadla, vany a do odpadu.



6

	číslo	popis	Kč/ks
6	71040	5 l	249,00

dezinfekce

DOMESTOS PINE FRESH 5 l

Čistící přípravek s vůní borovice a dezinfekční složkou na bázi aktivního chlóru. Používá se na čištění všech vodou omyvatelných ploch kuchyní a sanitárního vybavení.



7

	číslo	popis	Kč/ks
7	71032	5 l	245,00

dezinfekce, mytí



CLEAMEN 580 širokospektrální dezinfekce a mytí povrchů bez barviv a parfémů 5 l

Tekutý dezinfekční prostředek s širokým spektrem účinnosti a mycím účinkem. Je vhodný na plochy, povrchy, předměty a nástroje. Používá se v potravinářství, zdravotnictví, průmyslu i v ostatních provozech vyžadujících zvýšený dezinfekční režim. Je vhodný pro použití na technologii v potravinářství, nerezové pracovní plochy, plasty, voděodolné povrchy. Neobsahuje chlor, není parfemovaný.

	číslo	popis	Kč/ks
1	177137	5 l	477,20

dezinfekce



CLEAMEN GASTRO PROFESSIONAL BDPR bezoplachová dezinfekce povrchů a rukou

Bezoplachová dezinfekce povrchů a pokožky se širokým spektrem účinku. Používá se pro dezinfekci povrchů, nástrojů a pokožky v potravinářství, zdravotnictví i v ostatních provozech vyžadujících zvýšený dezinfekční režim. Přípravek je určen k přímému použití a má vynikající dezinfekční účinky se širokým spektrem účinku. Neobsahuje aldehydy, není parfemovaný.

	číslo	popis	Kč/ks
2	178054	1 l	229,60
3	178055	5 l	966,30



dezinfekce

SUMA ALCOHOL SPRAY 0,75 l

Bezoplachový dezinfekční prostředek na bázi alkoholu. Pro sanitaci všech omyvatelných ploch, zařízení a předmětů, které přicházejí do styku s potravinami v kuchyních, restauracích, přípravných potravin, v supermarketech, řeznictvích a v potravinářském průmyslu. Prostředek je k okamžitému použití (bez ředění) a má baktericidní účinnost (A). Lze použít i v místech, která jsou citlivá na vlhkost. Snadno se odpařuje a nezanechává rezidua.



	číslo	popis	Kč/ks
4	159482	0,75 l	169,00

povrchy a podlahy



SANYTOL PROFESSIONAL 5 l čistič na podlahy a plochy

Čistí, dezinfikuje a odmašťuje všechny povrchy a velké plochy v jednom kroku včetně podlah, sanitárních zařízení a obkladů. Je vyroben na biocidní bázi bez chlóru. Má trojí účinek: baktericidní (5 min.), fungicidní (15 min.) a virucidní (5 min.). Dle potřeby lze používat prostředek ředěný i nefeděný. Nezanechává skvrny, neodbarvuje.

	číslo	popis	Kč/ks
5	163224	5 l	349,00

podlahy

KRYSTAL na podlahy 5 l s alfa alkoholem

Přípravek na podlahu pro dokonalé čištění a ochranu všech nesavých povrchů včetně plovoucích podlah. Mytí podlah beze šmouh – efekt lesklých ploch. Vhodné i pro plovoucí podlahy. Použitelnost na veškeré druhy nesavých materiálů: Nově více parfemace. Snížená pěnivost



	číslo	popis	Kč/ks
6	133633	5 l	180,70

dezinfekce



SANYTOL dezinfekce 94% rostlinného původu na podlahy a plochy

Univerzální ekologická dezinfekce podlahových ploch. Čistí a dezinfikuje všechny podlahové plochy. Neobsahuje chlor, je vyroben z 94 % ze složek rostlinného původu. Má trojí účinek, dezinfekci zajišťuje obsažená kyselina mléčná a ethanol z rostlinné fermentace. Prostředek je dermatologicky testován, z povrchů se neoplachuje. Zanechává svěží vůni esenciálních olejů z máty a eukalyptu.

	číslo	popis	Kč/ks
7	179590	0,5 l	89,90
	179591	1 l	89,90

podlahy

CLEAMEN 145 DEEPON strojní podlahy 5 l

Nepěnivý prostředek určený k čištění veškerých tvrdých podlahových ploch odolných vodě a alkáliím jako jsou PVC, linolea (včetně voskovaných), dlažby glazované i neglazované, žulové, mramorové i vápencové povrchy, teraso, cihelné a betonové povrchy vč. litých podlah, gumové podlahy, sportovní podlahy hal, lakované parkety i palubky.



	číslo	popis	Kč/ks
8	145371	5 l	448,70

podlahy



NOVÉ

Cleamen 442 na podlahy kyselé

Výkonný mycí a čistící prostředek na podlahy a povrchy, které jsou odolné kyselinám. Má víceúčelové použití, je určen na postavební, periodický i denní úklid. Dokonale odstraňuje rez, vodní kámen a minerální usazeniny. Oživuje a čistí cementové spáry, ale ve vyšší koncentraci je vyžírá. Poradí si s protiskluzovou dlažbou a vyšlapávanými cestičkami v broušených a sliutých dlažbách.

	číslo	popis	Kč/ks
1	167767	1 l	117,70
2	152879	5 l	588,00

podlahy



NOVÉ

CLEAMEN 571 širokospektrální dezinfekce a mytí povrchů a podlah, koncentrát 5 l

Tekutý dezinfekční prostředek s širokým spektrem účinnosti a mycím účinkem určený k ředění. Je vhodný na plochy, povrchy, předměty a nástroje. Neobsahuje chlor, je parfemovaný.

	číslo	popis	Kč/ks
3	177559	5 l	566,50

Prázdná aplikační lahev

	číslo	popis	Kč/ks
	178053	550 ml	40,30

odpěňovač



CLEAMEN 190 odpěňovač 1 l

Tekutý prostředek určený k likvidaci pěny a snížení pěnivosti roztoků mycích prostředků. Je vhodný především v místech, kde při úklidu vzniká nežádoucí pěna.

NOVÉ

	číslo	popis	Kč/ks
4	178166	1 l	255,40

podlahy



NOVÉ

CLEAMEN 147 strojní mytí podlah s regulovanou pěnivostí 5 l

Prostředek určený pro strojní a ruční mytí voděodolných podlahových krytin s příjemnou parfemací. Nepěňivý, s výbornými mycími vlastnostmi, na podlahy typu Vinyl - PVC, žula, teraco, mramor, pískovec, dlažba, marmoleum, terakota apod. S úspěchem lze použít i na mytí svislých ploch obkládků pomocí mopů.

	číslo	popis	Kč/ks
5	176268	5 l	437,20

podlahy



MÝDLO MAZLAVÉ 9 kg

Jedinečný přípravek na mytí podlah zejména ve velkých prostorách. Spolehlivě odstraní špínu. Vhodný pro pravidelné používání.

	číslo	popis	Kč/ks
6	110108	9 kg	449,00

podlahy



NOVÉ

KRYSTAL mýdlový čistič se včelím voskem

Přípravek na podlahu s obsahem včelího vosku pro dokonalé čištění a ochranu povrchů dřevěných a plovoucích podlah. Mytí podlah beze šmouh – efekt lesklých ploch. Přírodní povrchová ochrana povrchů. Použitelnost na veškeré druhy nesavých materiálů a nábytku. Příjemná parfemace, snížená pěnivost

	číslo	popis	Kč/ks
7	130806	0,75 l	35,90
8	133700	5 l	189,70

průmyslové podlahy



ČISTIČ PRŮMYSLOVÝCH PODLAH 2 l

Prostředek k čištění protiskluzových kuchyňských podlah, podlah ve vstupních prostorech, drsných a mikroperz-ních jemných kameninových dlaždic. Vysoce koncentrovaný a účinný.

TIP Vhodný k ručnímu nebo strojnímu čištění.

	číslo	popis	Kč/ks
9	132323	2 l	445,00

podlahy



CLEAMEN 122 na podlahy

Pro všechny druhy podlah včetně povrchů ošetřených metalickým voskem. Nejvhodnější je pro podlahy z lesklé dlažby a kamene, voskované PVC a linolea, dřevěné a laminátové podlahy. Dodává jim lesk, oživuje barvy a příjemně voní.

	číslo	popis	Kč/ks
10	126059	1 l	65,80
11	141284	5 l	227,50

rez, vodní kámen

LARRIN NA REZ A VODNÍ KÁMEN 0,5 l



Odstraňuje zbytky rzi a vodního kamene. Speciální receptury vyčistí i dlouhodobě usazenou špinu.

Doporučeno pro oblasti s tvrdou vodou.

	číslo	popis	Kč/ks
1	121998	0,5 l	62,00

podlaha, povrchy

SANYTOL Professional 750 ml, čistič koupelen



Čistí a dezinfikuje sanitární povrchy v jednom kroku. Je vyroben na biocidní bázi bez chlóru. Má trojí účinek: baktericidní (5 min.), fungicidní (15 min.) a virucidní (5 min.). Odstraňuje vodní kámen, plak a nanesené stopy mýdla, zabraňuje tvorbě plísní. Nezaněchává skvrny, neodbarvuje.

	číslo	popis	Kč/ks
2	175710	0,75 l	89,90

koupelny, toalety

LARRIN ČISTIČ KOUPELEN 0,5 l



Bez námahy odstraňuje nečistoty včetně skvrn od vodního kamene. Zanechává na čišťeném povrchu zářivý lesk a intenzivní svěží vůni.

	číslo	popis	Kč/ks
3	114848	0,5 l	65,00

sanita

CLEAMEN 410



Prostředek určený k mytí sanitárních a umývárenských ploch jako jsou obklady, umyvadla, vany, sprchové kouty, baterie, vnější části toaletních mís atd. Obsahuje lesk, který zpomaluje znečištění.

	číslo	popis	Kč/ks
4	126057	1 l	82,30
5	152253	5 l	320,70

Prázdná aplikační lahev

	číslo	popis	Kč/ks
	178168	550 ml	40,30

koupelny, toalety

SAVO NA KOUPELNY 0,5 l



Kyselý přípravek s antibakteriální přísadou. Obsahuje látky rozpouštějící rez a vodní kámen. Výrazně voní! Vhodný pro všechny omyvatelné povrchy včetně akrylátu.

	číslo	popis	Kč/ks
6	127190	0,5 l	52,90

proti plísním

LARRIN PROTI PLÍSNÍM 0,5 l



K odstraňování plísní a dezinfekci veškerých omyvatelných povrchů (plast, laminát, smalt, atd.), které odolávají alkáliím. Má bělicí, fungicidní a dezinfekční účinek.

	číslo	popis	Kč/ks
7	133187	0,5 l	62,00

koupelny, toalety

CIF PROFESSIONAL KOUPELNA 750 ml



Odstraní vodní kámen, nečistoty a zbytky mýdla, zanechá zářivý lesk a dlouhotrvající svěží vůni. Je vhodný na vany, sprchové kouty, umyvadla, toalety.

	číslo	popis	Kč/ks
8	145059	0,75 l	90,00

univerzální

KRYSTAL univerzální dezinfekce 0,75 l



Čistící a dezinfekční prostředek na čištění ploch, předmětů a nástrojů, včetně zařízení ve službách epidemiologicky závažných, například holičství, kadeřnictví, kosmetika, masérské salony, solária, fitness studia, sauny, bazény apod.

	číslo	popis	Kč/ks
9	145254	0,75 l	73,20

odpady

LOUH 1 kg

Osvědčený přípravek na čištění zanesených odpadů. Vysoký účinek, nízká cena.



číslo	popis	Kč/ks
1 110104	1 kg	66,90

vodní kámen

ODSTRAŇOVAČ VODNÍHO KAMENE 1 l

Rychlé a snadné odstranění vnějšího vodního kamene z přístrojů, předmětů a ploch. Pro základní čištění koupelen / WC, kuchyní. Vynikající odvápnovací schopnost.



číslo	popis	Kč/ks
2 132327	1 l	183,00

odpady

ČISTIČ SANITÁRNÍCH ODPADŮ 1 kg

Profesionální prostředek na pročištění zanesených odpadních potrubí. Vysoce účinný. Uvolňuje ucpané a zamrzlé odpady ve sprchách, umývadlech a vanách. Rozpouští samotné chuchvalce vlasů. Vhodný pro odtoky v kuchyni a koupelně. Hospodárný - postačuje pro cca. 40 použití.



TIP Se zpožděním účinku - začíná účinkovat až přímo v místě ucpání.

číslo	popis	Kč/ks
3 70877	1 kg	172,00

proti plísním

SAVO PROTI PLÍSNÍM 0,5 l

Nejpoužívanější protiplísňový přípravek na našem trhu. Okamžitě působící fungicidní a dezinfekční přípravek. Používá se pro sanaci plísňových napadení dřeva, stěn, omítek, maleb atd.



Učinkuje proti vegetativním formám plísní, kvasinkám, řasám.

číslo	popis	Kč/ks
4 110007	0,5 l	81,90
174933	5 kg	439,00

odpady

CLEAMEN 420 1 l

Vysoce účinný prostředek k pročišťování plastových a keramických odpadů. Odstraňuje rez, vodní a močový kámen. Prostředek obsahuje vysoce koncentrovanou kyselinu sírovou.



číslo	popis	Kč/ks
5 126283	1 l	104,40

dezinfekce

SAVO ORIGINAL

K čištění a dezinfekci podlah, nábytku, kuchyňského a hygienického náčiní. Likviduje bakterie, viry, řasy a nižší houby, odstraňuje pachy.



číslo	popis	Kč/ks
6 166515	1,2 l	47,90
166516	4 l	128,90

odpady

CLEAMEN 242 1 l

Vhodný na plastové a keramické odpady umyvadel, sprch, pisoárů a WC. Vysoce účinný prostředek k pročišťování odpadů, který odstraňuje rez, vodní a močový kámen, likviduje všechny druhy nežádoucích usazenin.



číslo	popis	Kč/ks
7 126284	1 l	98,30

dezinfekce

Čistící a dezinfekční prostředek s parfemací čistí a současně likviduje viry, bakterie, kvasinky, plísně a řasy. Používá se k mytí podlah, keramických obkladů, předmětů.

SAVO PRIM

číslo	popis	Kč/ks
8 166721	1,2 l	54,90

SAVO DESAM

číslo	popis	Kč/ks
71030	5 l	219,90



dezinfekce

RYCHLÁ DEZINFEKCE 1 l



Dezinfikuje pracovní plochy, stroje a předměty. Bez následného utírání a oplachování. Působí proti bakteriím včetně salmonel a listerií, TBC, houbám včetně kvasinek a plísní a virům. Rychle a beze zbytku vysychá.

číslo	popis	Kč/ks	
1	132316	1 l	300,00

podlaha, povrchy

SAVO UINIVERSAL



Univerzální prostředek na podlahy a povrchy účinně odstraňuje mastnotu i zaschlou špínu, čistí a zanechává příjemnou vůni. Používá se na podlahové krytiny, obklady v koupelnách a na veškeré ostatní omyvatelné plochy. Vhodný prostředek pro plošný úklid v kancelářích, školách, školkách nebo zdravotnických zařízeních.

MAGNOLIA - s květinovou vůní 174934
LEMONDRASS - s vůní citronové trávy 174935

číslo	popis	Kč/ks	
2	174934	5 kg	219,00
	174935	5 kg	219,00

rez, vodní kámen

KRYSTAL WC na keramiku kyselý



Odstraňuje rez a vodní kámen. O 15 % vyšší výkon je zaručen díky nové kombinaci surovin. Vysoký lesk keramiky po použití tohoto přípravku je samozřejmostí.

číslo	popis	Kč/ks	
3	71737	0,75 l	45,20
4	71754	5 l	210,90

rez, vodní kámen

KRYSTAL WC na nerez a keramiku kyselý



Odstraňuje rez a vodní kámen. Je vhodný pro čištění WC, sanitární keramiky a obkladů. Spolehlivě si poradí s vodním kamenem.

číslo	popis	Kč/ks	
5	71747	0,75 l	44,30
6	71748	5 l	206,70

dezinfekce

KRYSTAL SANAN PROTI PLÍSNÍM



Dezinfekční přípravek s obsahem 49 g/l aktivního chlóru. Likviduje bakterie, řasy, nižší houby a viry. Odstraňuje pachy, mastnotu, zažranou špínu, bělí textilie.

číslo	popis	Kč/ks	
7	71740	1 l	61,60
8	71741	5 l	167,40

koupelny, toalety

KRYSTAL NA KOUPELNY



Koncentrace aktivních látek, k odstraňování nánosů vodního kamene, rzi, silnějších vrstev mechanických nečistot a k zajištění vysokého standardu lesku.

číslo	popis	Kč/ks	
9	108751	0,75 l	65,10
10	71753	5 l	252,90

vodní kámen

CLEAMEN 310



Je určen na odstranění vodního kamene, močových a dalších minerálních usazenin z vnitřních částí WC mís, pisoárů, umyvadel a dalšího sanitárního vybavení.

Extra kyselý. Antibakteriální.

číslo	popis	Kč/ks	
11	126055	0,75 l	61,70
12	152254	5 l	289,90

dezinfekce

KRYSTAL SANAN KLASIK 5 l



Tekutý dezinfekční prostředek obsahující aktivní chlór, který spolehlivě likviduje bakterie, řasy, nižší houby a viry. Prostředek je určený k dezinfekci ploch a předmětů v potravinářství, stravovacích provozech, zdravotnictví, wellness oblastech a v dalších činnostech epidemiologicky závažných. Používá se například k dezinfekci podlah, nábytku, kuchyňského a hygienického náčiní, pro plošnou dezinfekci v potravinářství a v zemědělských provozech, k bělení textilií a pod. Je vhodný také k úpravě pitné vody a k ošetření vody v bazénech.

číslo	popis	Kč/ks	
13	152881	5 l	138,70

dezinfekce

CLEAMEN 540 1 l



Alkoholový dezinfekční prostředek je vhodný pro dezinfekci menších ploch v potravinářství a zdravotnictví, jako jsou operační stoly, nástroje, lůžka, gumová obuv, laboratorní přístroje, vakuovačky, balíčky a plochy vyžadující zvýšený dezinfekční režim. Prostředek má vynikající dezinfekční účinky. Používá se neředěný. Neobsahuje chlor a odstraňuje více než 99,99% vitálních forem mikroorganismů.

číslo	popis	Kč/ks
1	1 l	217,60

dezinfekce

CLEAMEN 300/400



Prostředek určený pro denní úklid sanitárních a umývacích prostor. Odstraňuje nečistoty, skvrny, slabé povlaky vodního kamene a minerální usazeniny. Je vhodný pro použití sprejovou metodou i pro dávkování do vědra.

	číslo	popis	Kč/ks
2	145374	1 l	190,50
3	145375	5 l *	803,40

* na objednávku

Prázdná aplikační lahev

	číslo	popis	Kč/ks
	178051	550 ml	40,30

WC / usazeniny

ODŠTRAŇOVAČ URINÁLNÍCH KAMENŮ 0,75 l



Profesionální odštraňovač usazenin v klozetových a pisoárových mísách. K jednoduchému čištění toalet, pisoáru a bidetu. Účinný k odstranění močového a vodního kamene s 18% kyselinou solnou. Odstraňuje bakterie a nepříjemné pachy. Rozpouští zaschlou špínu, vápenné usazeniny a rez. Vysoký spontánní výkon díky přímému kontaktu s usazeninami. Nepoužívejte na nerez a materiály citlivé na kyseliny.

číslo	popis	Kč/ks	
4	70880	0,75 l	159,00

WC / čistič, vůně

TOILET DUCK ULTRA GEL FRESH 0,75 l



Koncentrovaný čisticí prostředek na záchodové mísy s čisticími mikrogranulemi. Udržuje toaletu bez usazenin, bakterií a dodává jí svěží vůni.

číslo	popis	Kč/ks	
5	73652	0,75 l	48,50

WC / usazeniny

LARRIN AGRESIV WC 0,75 l



Na hluboce usazenou špínu. Ničí bakterie, odstraňuje vodní kámen. Obsahuje bělicí přísadu.

číslo	popis	Kč/ks	
6	110128	0,75 l	59,00

WC / usazeniny

DOMESTOS TOILET LIMESCALE REMOVER



Na usazeniny v toaletě s prodlouženým působením, snadno uvolní vodní kámen a zanechá příjemnou vůni. Rozpouští vápník / vodní kámen. I na porcelán a glaz. povrchy.

číslo	popis	Kč/ks	
7	146428	0,75 l	99,00

koupelny, toalety

INTO FRESH 1 l



Snadno odstraňuje vodní a močový kámen, zbytky mýdel, mastnotu. Velmi dobrá materiálová snášenlivost. Pro všechny plochy a předměty odolné vůči kyselinám.

číslo	popis	Kč/ks	
8	72924	1 l	158,00

dezinfekce

KRYSTAL SANAN PINE



Vysoce účinný čisticí alkalický a extra hustý čisticí a dezinfekční gel. Odstraňuje tuky, bílkoviny, usazenou špínu a skvrny. Ničí bakterie, likviduje nepříjemný zápach, dezinfikuje, čistí a bělí. Je vhodný zejména na záchodové mísy a pisoáry, umyvadla, vany, dřezy, podlahy, kachličky, pracovní plochy a odpady. Pěnivost prostředku zvyšuje smáčecí schopnosti.

	číslo	popis	Kč/ks
9	175131	0,75 l	39,20
10	135667	5 l	192,20

WC / do nádržky



LARRIN WC BLOK
Mountain fresh
do nádržky

Tableta do splachovací WC nádržky, která dezodoruje, čistí, zabarvuje, tvoří bohatou pěnu a snižuje tvorbu vodního kamene.

	číslo	popis	Kč/ks
1	151629	2 x 50 g	41,00

WC / do nádržky



PRIX závěs

Kompletní doplňovací závěs. Čistí a dezodoruje WC mísy. Intenzivně voní, bohatě pění. Omezuje tvorbu vodního kamene. Působí při každém spláchnutí.

Vhodná náhradní náplň LARRIN PLUS č. 110127.

	číslo	popis	Kč/ks
2	155541	40 g	17,90

WC / náplň



PRIX WC blok 40 g

Tableta do splachovací WC nádržky. Dezodoruje, čistí, tvoří bohatou pěnu. Snižuje tvorbu vodního kamene.

	číslo	popis	Kč/ks
3	141278	40 g	13,90

WC / náplň



LARRIN PLUS
náhradní náplň

Čistící a dezodorační přípravek pro WC mísy a sanitární zařízení. Tuhá hmota voskovitého charakteru, která je směsí povrchově aktivních látek aniontového a neiontového charakteru, parfému. Náhradní náplň.

	číslo	popis	Kč/ks
4	110127	40 g	13,90

pisovárové síto

Síto do pisoáru

Pro aplikaci dezodoračních přípravků. Síto zabraňuje zanesení odpadu.

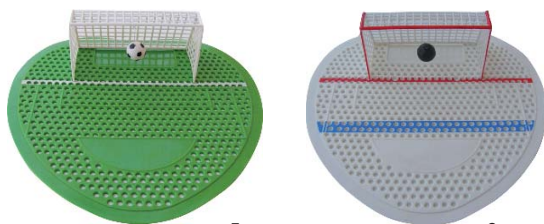

	číslo	popis	Kč/ks
5	133177	fotbal	99,00
6	133178	hokej	99,00

pisovárové síto

Klasik síto do pisoáru

Pro aplikaci dezodoračních přípravků. Síto zabraňuje zanesení odpadu. Různé barvy.

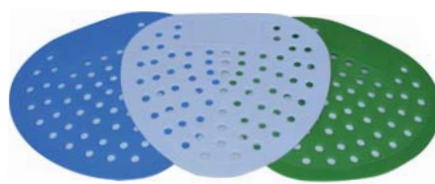

	číslo	popis	Kč/ks
7	133179	1 ks	42,50

WC / vonný závěs

BOWL CLIP
vonná závěska
pro toalety



Vonná závěska k zavěšení z vnější strany toaletní mísy. Pro všechny typy toalet. Ekologicky příznivý produkt. Bílá - honeysuckle. Červená - kiwi grapefruit. Modrá - bavlna. Oranžová - mango

	číslo	popis	Kč/ks
8	145889	bílá	97,00
9	145896	červená	97,00
10	145893	modrá	97,00
11	145890	oranžová	97,00

pisovárové síto

Sítko do pisoáru
GASTRO SVING

NOVÉ

Výrobek je určen pro použití v pánských pisoárech, design sítko zabraňuje nechtěnému roztlíknutí moči. Sítko zabraňuje usazování vodního a močového kamene a eliminuje zápach. Sítko je parfémované univerzální svěží vůní. Účinnost až 30 dní.

Modré - vůně bavlny
Žluté - vůně citrusu
Zelené - vůně manga
Zelené - vůně melounu a okurky
Fialové - vůně skořice a jablka

	číslo	popis	Kč/ks
12	179237	modré	36,90
13	179238	žluté	36,90
14	179239	zelené	36,90
15	179240	zelené	36,90
16	179241	fialové	36,90

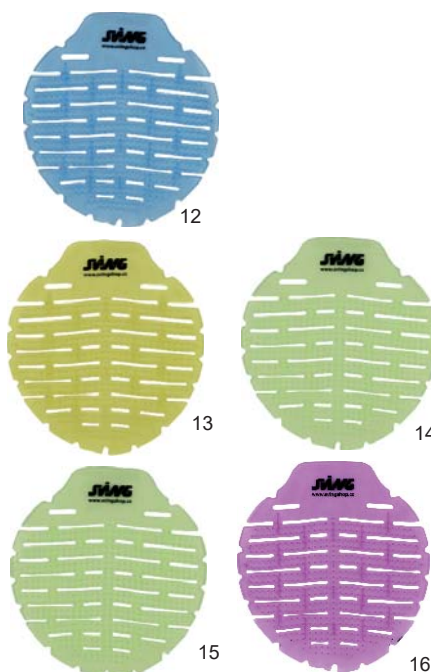

wc a pisoáry

**SPECIÁLNÍ WC ČISTIČ
0,75 l**



Pro intenzivní průběžné čištění WC a pisoárů s dezinfekčním účinkem. Odstraňuje nepříjemné pachy. Vhodně zalomená láhev pro cílenou aplikaci.

	číslo	popis	Kč/ks
1	132320	0,75 l	126,00

vodní kámen



**CLEAMEN 320 DEO
tablety do pisoáru 1,5 kg**

Tablety do pisoáru zabraňují tvorbě usazenin, vodního a močového kamene a uvolňují příjemnou intenzivní vůni, která neutralizuje nepříjemný zápach močoviny.

	číslo	popis	Kč/ks
2	176741	1,5 kg	260,00

pisoárové tablety

PRIX tablety do pisoáru



Velmi účinný dezodorant. Zlepšuje ovzduší na toaletách.

	číslo	popis	Kč/ks
3	114878	1 kg	189,00

pisoárové tablety



**CLEAMEN 322
tablety do pisoáru
+ sítko do pisoáru**

Tablety do pisoáru s enzymatickou náplní eliminující zápach a prodlouženou životností. Předností je vysoká biologická aktivita založená na přítomnosti nepatogenních mikroorganismů. Tyto se po zavlhčení aktivují a produkují enzymy, které mobilizují jejich metabolismus k likvidaci nečistot, úsad a špíny, čímž zároveň brání vzniku zápachu.

	číslo	popis	Kč/ks
	170186	1 ks + sítko	63,00
4	170187	12 ks + sítko	441,00

pisoárové tablety

LARRIN KOSTKY 0,9 kg



Kostky do pisoárů s vůní. Čistí a uvolňují intenzivní příjemnou vůni. Zabraňují tvorbě usazenin.

	číslo	popis	Kč/ks
5	110117	jahoda	229,00
6	120060	oceán	239,00

pisoárové tablety



PRIX tablety do pisoáru

Velmi účinný dezodorant. Zlepšuje ovzduší na toaletách. Ekonomické velké balení pro veřejná zařízení.

	číslo	popis	Kč/ks
7	110115	4,5 kg	689,00

pisoárové síto

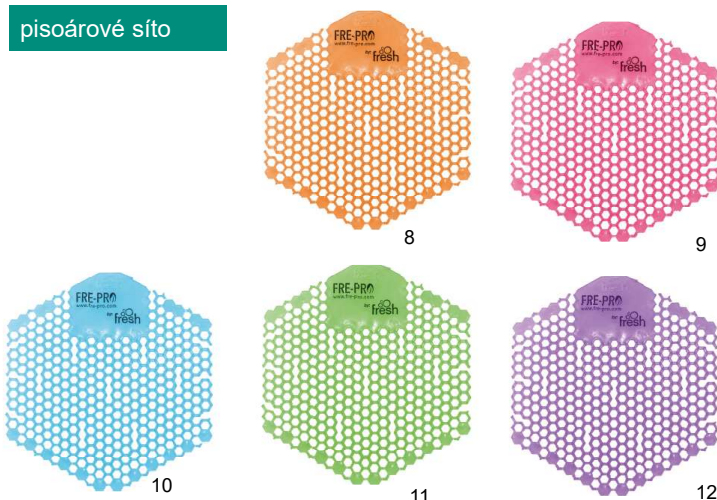

**ECO FRESH WAVE 3D
Sítko do pisoáru - originál FRE-PRO**

Vonná sítka do pisoáru - vysoce parfemovaná s dlouhodobým účinkem.

Oranžové - mango.
Červené - jablko.
Modré - bavlna.
Zelené - meloun.
Fialové - levandule.

	číslo	popis	Kč/ks
8	138602	oranžové	95,00
9	138603	červené	95,00
10	138604	modré	95,00
11	138605	zelené	95,00
12	144463	fialové	95,00

proti molům

Orion kuličky proti molům 20 ks



1

2

Určeno pro ochranu oděvů proti molům po celou sezónu. Prostředek neobsahuje naftalín ani paradichlorbenzen, nešpiní oděvy ani ruce. Ve skříňkách zanechává příjemnou vůni.

Balení obsahuje 20 ks kuliček.

číslo	popis	Kč/ks
1	vůně levandule	59,90
2	vůně čistého prádla	59,90

osvěžovač vzduchu

CLEAMEN perfume zone olejový osvěžovač s rozprašovačem 550 ml

NOVÉ



3

4

Jemný, vysoce účinný prostředek k provonění WC, koupelen a veřejných prostor. Svěží vůně. Pstupně uvolňování parfemace z olejové báze jednoduchá aplikace nanášíte na nesavé povrchy sociálních zařízení.

číslo	popis	Kč/ks
3	181431 Tivano	96,50
4	181862 Sirocco růžový	82,50
	181864 Etesian black jack	88,80
	181863 Mistral modrý	86,50

Krystal olejový osvěžovač s rozprašovačem 750 ml

číslo	popis	Kč/ks
	130240 modrý	136,00

osvěžovač vzduchu

SANYTOL dezinfekční osvěžovač vzduchu, ploch a textilií, vůně hor 300 ml

NOVÉ



5

Neutralizátor pachů ve spreji. Odstraňuje 99,9 % všech mikroorganismů ve vzduchu, na površích a textiliích. Pomáhá udržovat hygienu a navozuje příjemný pocit čistoty a svěžesti. Zápach nepřekrývá, ale odstraňuje jeho příčiny, poradí si s tabákovými pachy, zatuchlinou, kuchyňskými zápachy, pomůže na toaletách nebo i v autě.

číslo	popis	Kč/ks
5	179592 0,3 l	79,90

osvěžovač vzduchu

Vhodný pro všechny typy interiérů. Elektronický strojek na baterie.

TIP

S použitím vyměnitelného vonného krytu Easy Fresh 2.0 pomocí vrtulky uvolňuje permanentně stejnou dávku vůně po dobu 30 dnů.



11

12

EASY FRESH osvěžovač vzduchu elektronický

číslo	popis	Kč/ks
11	151778 osvěžovač vzduchu - strojek	184,00
12	151779 bavlna - náplň	130,00
12	151782 kiwi-grep - náplň	130,00
12	151784 kořeněné jablko - náplň	130,00
12	151781 levandule - náplň	130,00
12	151783 mango - náplň	130,00
12	151780 meloun - náplň	130,00

osvěžovač vzduchu



6

7

8

9

10

TIP

Stačí nakapat několik kapek na obklady, sanitární objekty, do držáku WC – kartáče, nebo do nádoby s dekorativními kameny.

Profesionální osvěžovač vzduchu na toalety a do koupelen. Nepřekonatelný ve vůni, úsporný ve spotřebě. Jednoduchá aplikace na obklady nebo dlažbu. Intenzivně účinný po mnoho hodin. Extrémně úsporná spotřeba. Nevhodné používat na plast, mramor a přírodní kameny.

Osvěžovače vzduchu

číslo	popis	Kč/ks
6	166844 Cotton Fields 500 ml Duftol	179,00
7	166845 Green Lime 500 ml Duftol	179,00
8	166846 Ocean Beeze 500 ml Duftol	179,00
9	166847 Pink Grapefruit 500 ml Duftol	179,00
10	166848 Tropical Flowers 500 ml Duftol	179,00

osvěžovač vzduchu



13

14

15

16

Vhodné do všech prostorů (včetně hotelových pokojů). Pomocí držáčku lze snadno umístit na hladké povrchy. 15x intenzivnější vůně.

TIP

Neobsahuje žádné chemikálie negativně ovlivňující životní prostředí.

HANGTAG vonná závěska

číslo	popis	Kč/ks
13	141030 červená - kořeněné jablko	78,00
14	141031 modrá - bavlna	78,00
15	141028 oranžová - mango	78,00
16	141032 zelená - meloun	78,00
	144462 nalepovací držáček na stěnu	9,00

osvěžovač vzduchu

Glade by BRISE gel 150 g

Glade by Brise je tradičním osvěžovačem vzduchu. Přináší svěžest do domova po celé týdny.



	číslo	popis	Kč/ks
1	151633	mořská vůně	39,90
2	178456	japonská zahrada	42,70
3	178457	levandule	42,70
4	178458	konvalinka	42,70

osvěžovač vzduchu

Glade by BRISE osvěžovač 0,3 l

Osvěžovač vzduchu ve spreji s technologií odstraňování pachů. Obnovuje svěžest a zanechá příjemnou vůni.



	číslo	popis	Kč/ks
5	114851	citrus 0,3 l	47,90
6	151632	magnolia a vanilka 0,3 l	47,90

osvěžovač vzduchu

CLEAMEN 101/201

Účinně rozkládá pachy a zanechává svěží vůni. Přípravek se zcela odpaří a po odpaření nezanechává skvrny, pouze v prostoru zanechá příjemnou vůni. Vhodný i na textilní materiály.



	číslo	popis	Kč/ks
7	173600	550 ml	139,20
8	156752	5 l *	781,10

* na objednávku

osvěžovač vzduchu

CLEAMEN 302/402

Účinně rozkládá pachy a zanechává svěží vůni. Přípravek se zcela odpaří a po odpaření nezanechává zbytky ani skvrny, pouze v prostoru zanechá příjemnou vůni. Vhodný i na textilní materiály.



	číslo	popis	Kč/ks
9	173598	550 ml	154,40
10	156751	5 l	721,20

Prázdná aplikační lahev

	číslo	popis	Kč/ks
	178052	550 ml	40,30

osvěžovač vzduchu

Osvěžovač vzduchu 75 ml

Dávkovač na osvěžovač vzduchu elektronický a náplň 75 ml.



	číslo	popis	Kč/ks
11	141528	dávkovač elektronický *	1 819,00
12	141529	neutralizér zápachu 75 ml	214,00

* na objednávku

osvěžovač vzduchu

Osvěžovač vzduchu 75 ml

Dávkovač na osvěžovač vzduchu elektronický a náplň 75 ml.



	číslo	popis	Kč/ks
13	141535	dávkovač elektronický	1 399,00
14	141482	Clean Sense 75 ml	115,00
	141478	Kilimanjaro Aero 75 ml	115,00
	141479	Odour Neutraliser 75 ml	115,00

REMIN AIR CURVE vonná elipsa

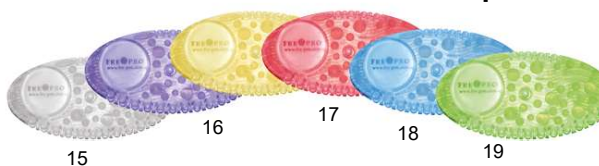

	číslo	popis	Kč/ks
15	141033	bílá - mango	112,00
16	141035	červená - kořeněné jablko	112,00
17	141036	modrá - bavlna	112,00
18	141037	zelená - meloun	112,00
19	144617	fialová - levandule	112,00
	144462	nalepovací držáček na stěnu	9,00

osvěžovač vzduchu

CLEAMEN 102/202

Neutralizátor pachů a interiérový osvěžovač. Účinně rozkládá pachy a zanechává svěží vůni. Přípravek neutralizuje pachy v tkaninách, na interiérových plochách i v prostoru.



	číslo	popis	Kč/ks
20	173601	550 ml	153,10

mýdlo pěnové

CLASSIC mýdlo

Kvalitní pěnové mýdlo.
Obsahuje provitamin B5.



1

43⁰⁰
Kč/litr

číslo	popis	Kč/ks
1 168337	3 l	129,00

mýdlo tekuté

CLASSIC mýdlo

Kvalitní tekuté mýdlo.
Obsahuje provitamin B5.



2

27⁰⁰
Kč/litr

číslo	popis	Kč/ks
2 71777	5 l modré	135,00

mýdlo tekuté

CLASSIC mýdlo

Kvalitní tekuté mýdlo.
Obsahuje provitamin B5.



3

27⁰⁰
Kč/litr

číslo	popis	Kč/ks
3 125942	5 l	135,00

na vlasy a tělo

CLASSIC vlasový a tělový šampon

Vhodný pro mytí těla i vlasů.
Šetrný k pokožce.
Obsahuje provitamin B5.



4

25⁸⁰
Kč/litr

číslo	popis	Kč/ks
4 159743	5 l	135,00

mýdlo tekuté

ISLODA mýdlo tekuté s antibakteriální přísadou 5 l

Tekuté mýdlo s antibakteriální přísadou k běžné a preventivní hygieně rukou.



5



číslo	popis	Kč/ks
5 178048	5 l	334,20

mýdlo

ISOLDA mýdlo pevné 100 g s aloe vera

Klasické jemné toaletní mýdlo



6

číslo	popis	Kč/ks
6 110134	100 g	12,20

dávko vač / mýdlo

Dávko vač mýdla 1 l



7

Vhodný pro běžná tekutá mýdla.
Vyrobeno z odolného plastu.

číslo	popis	Kč/ks
7 166700	zásobník barva bílá 1 l	259,00

dávko vač

Dávko vač mýdla



8

9

Vhodný pro běžná tekutá mýdla.
Vyrobeno z odolného plastu.

číslo	popis	Kč/ks
8 154513	zásobník barva bílá 0,5 l	115,00
9 154514	zásobník barva chrom 0,5 l	160,00

dávkoč / mýdlo

Dávkoč na mýdlo



Vhodný pro běžná tekutá a pěnová mýdla.

	číslo	popis	Kč/ks
1	179401	dávkoč tekutého mýdla 500 ml - černý	281,20
2	179406	dávkoč tekutého mýdla 500 ml - bílý	267,70

	číslo	popis	Kč/ks
3	179402	dávkoč pěnového mýdla 500 ml - černý	348,80
4	160206	dávkoč pěnového mýdla 500 ml - bílý	334,20

dávkoč

Dávkoč mýdla

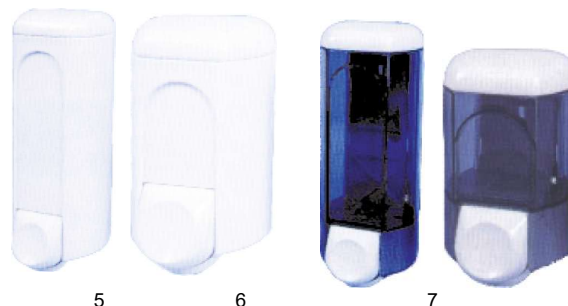

Vhodný pro běžná tekutá mýdla. Vyrobeno z odolného plastu.

	číslo	popis	Kč/ks
5	72866	bílý 0,17 l	439,00
6	72862	bílý 0,35 l	499,00
7	72867	kouřový 0,17 l	439,00
8	72863	kouřový 0,35 l	499,00

dávkoč / mýdlo

Zásobník na mýdlo Identity



Úsporný systém dávkování. 2000 dávek v náplni.

	číslo	popis	Kč/ks
9	151804	zásobník	149,00
10	172903	mýdlo 0,8 l	296,00

dávkoč / mýdlo

Zásobník na mýdlo



Úsporný systém dávkování. 2500 dávek v náplni

	číslo	popis	Kč/ks
11	150947	zásobník *	1 779,00
12	140601	mýdlo pěnové 1 l	300,00

* na objednávku

Zásobník na mýdlo

Mýdlo do zásobníku



Zásobník na mýdlo pěnové/tekuté

Bezdotykový - sensor

	číslo	popis	balení	Kč/ks
13	180566	sensor - bílý	1	230,00
14	180567	sensor - černý	1	230,00

Mýdlo do zásobníku - tekuté

	číslo	popis	balení	Kč/ks
17	145012	mýdlo 1 l / 1 600 dávek, modré	1	178,60
18	181299	mýdlo 0,5 l / 833 dávek, modré	1	125,00

Zásobník na mýdlo pěnové/tekuté

Manuální

	číslo	popis	balení	Kč/ks
15	180560	manuální - bílý	1	230,00
16	180561	manuál - černý	1	230,00

Mýdlo do zásobníku - pěnové

	číslo	popis	balení	Kč/ks
19	181298	mýdlo 1 l / 2 500 dávek, Spring Fresh	1	178,60
20	181297	mýdlo 0,5 l / 1 250 dávek, Spring Fresh	1	125,00
21	179271	mýdlo 0,5 l / 1 250 dávek, modrý	1	125,00



Další hygienické zásobníky naleznete v kapitole Papírový program.

mycí pasta

ISOFA MYCÍ PASTA 0,5 kg

Mycí pasta s vyváženým obsahem přírodního abraziva a mletého vápence. Je určena k mytí silně znečištěných rukou. Složení doplněné o glycerin zaručuje pokožce po umytí vhodnou regeneraci.



1

	číslo	popis	Kč/ks
1	110025	0,5 kg	37,50

mycí pasta

SOLVINA SOLMIX mycí pasta 0,375 kg

Pěnící mycí pasta na ruce, obsahující látky, které příznivě působí na pokožku rukou. Použití na mastnoty, saze, grafit atd.



2

	číslo	popis	Kč/ks
2	110112	0,375 kg	30,60

mycí pasta

Isofa Pro profi mycí tekutá pasta na ruce 700 g

Profesionální tekutá mycí pasta na ruce, na mytí znečištěné pokožky. Obsahuje přírodní abraziva, příjemný parfém a je bez barviv.



3

	číslo	popis	Kč/ks
3	178161	700 g	78,40



dezineckce na ruce

Isolda mýdlo pěnové dezinfekční MEDISPENDER 0,5 l

Jemně pěnový, čistící a dezinfekční prostředek k přímému použití, pro současné mytí a dezinfekci pokožky rukou.



4

	číslo	popis	Kč/ks
4	178162	0,5 l	81,60



dezinfekce na ruce

SOFT CARCE DES E dezinfekce na ruce

Dezinfekční prostředek na ruce na bázi alkoholu. Vhodný k hygienické a chirurgické dezinfekci rukou. Vhodný tam, kde je zapotřebí časté mytí rukou. Bez parfemace.



5

	číslo	popis	Kč/ks
5	151634	0,5 l	175,00

Rychlá a dlouhotrvající účinnost. S pumpičkou.

dezinfekce pokožky

ISOLDA DEZI SKIN dezinfekce pokožky tekutá

Tekutý alkoholový dezinfekční prostředek s velmi dobrou dermální tolerancí, určený k přímému použití pro hygienu a dezinfekci pokožky rukou, vhodný pro mechanické i bezdotykové. Redukuje množství přechodné mikroflóry na povrchu rukou s cílem přerušit cestu přenosu mikroorganismů. Baktericidní, virucidní.



6

7

	číslo	popis	Kč/ks
6	181059	0,4 l	62,70
7	162676	5 l	772,70

dezinfekce na ruce

dezinfekce



CLEAMEN GASTRO- PROFESSIONAL BDPR bezoplachová dezinfekce povrchů a rukou

Bezoplachová dezinfekce povrchů a pokožky se širokým spektrem účinku. Používá se pro dezinfekci povrchů, nástrojů a pokožky v potravinářství, zdravotnictví i v ostatních provozech vyžadujících zvýšený dezinfekční režim. Neobsahuje aldehydy, není parfemovaný.



8

	číslo	popis	Kč/ks
8	178054	1 l	229,60
9	178055	5 l	966,30

9

krém na ruce

ISOLDA 100 ml

Ochranný krém působící proti nepříznivým vlivům vnějšího prostředí, působí preventivně při práci ve vlhku, s čistidly.

Ochranný lanolin s rakytníkovým olejem



číslo	popis	Kč/ks
2 71743	100 ml	25,70

Hydratační se včelím voskem a mateřídouškou

číslo	popis	Kč/ks
3 82130	100 ml	20,20

krém na ruce

ISOLDA šalvěj s biotinem 100 ml

Krém s antibakteriální přísadou na ruce. Jedinečná kombinace jemného krémového základu s antibakteriální složkou je vhodným doplňkem hygienických postupů. Krém se snadno vstřebává a pokožku jedinečně zvláčňuje. Nezastupitelnou rolí péči o pokožku má i šalvějový extrakt.



číslo	popis	Kč/ks
4 178047	100 ml	26,20

krém na ruce

ISOLDA s měsíčkem lékařským a lněným olejem 100 ml

Zklidňující krém při pravidelné aplikaci ocení především lidé s citlivou pokožkou. Při pravidelném používání působí nejen vlastní složky extraktu měsíčku lékařského, ale i oleje obsažené v krému tak, že se pokožka aktivně regeneruje, zůstává vláčná a jemná.



číslo	popis	Kč/ks
5 176740	100 ml	20,90

krém na ruce

ISOLDA s olivou a čajovníkovým olejem 100 ml

Krém, ve kterém se vzájemně spojují dvě významné aktivní látky, olivový olej a čistěná čajovníková silice (TTO). Olivový olej je známý svými zjemňujícími vlastnostmi a TTO, která přispívá ke zklidnění pokožky. Krém díky svému složení napomáhá regeneraci pokožky.



číslo	popis	Kč/ks
6 178159	100 ml	20,20

krém na ruce

ISOLDA s keratinem a mandlovým olejem 100 ml

Luxurní výživný krém spojuje bohatý krémový základ s vysokým obsahem přidaného keratinu a mandlového oleje. Originální kombinace těchto složek napomáhá k udržení elasticity, zvláčnění a výživě pokožky rukou i nehtového lůžka. Při pravidelné aplikaci zůstává pokožka hebká a pevná bez pocitu nadměrně promaštěných rukou. Krém je možné používat i pro regenerační zábaly.



číslo	popis	Kč/ks
7 178160	0,50 l	26,30

krém na ruce

ISOLDA krém na ruce hydratační se včelím voskem a mateřídouškou MEDISPENDER 0,5 l

Jemný tekutý lotion na ruce, který napomáhá pokožku hydratovat a zvláčňovat.



číslo	popis	Kč/ks
8 178158	0,50 l	75,70

krém na ruce

INDULONA 100 g

Regenerační, zklidňující a zvláčňující ochranný krém obohacený výtažkem z měsíčku lékařského a glycerinem.



číslo	popis	Kč/ks
9 110111	100 g	35,60



koš na prádlo

Koš na prádlo plastový

55 x 40 x 23 cm



1

	číslo	popis	Kč/ks
1	71956	32 l	132,00

aviváž

ECOBRITE softener fresh 10 l aviváž

NOVÉ



2

Vysoce účinný avivážní prostředek, který zanechává prádlo měkké a svěže vonící. Tento prostředek změkčuje textilie, redukuje statickou elektřinu a usnadňuje žehlení, čímž dodává vašemu prádлу dlouhotrvající svěžest a pohodlí. Změkčuje textilie a zanechává prádlo svěže vonící. Redukuje statickou elektřinu. Usnadňuje žehlení. Příjemná vůně, která dlouho vydrží

	číslo	popis	Kč/ks
2	181923	10 l	769,00

aviváž

TONGO AVIVÁŽ SENSITIVE BÍLÁ 3 l



3

Aviváž TONGO vyniká dobrými změkčujícími a anitstatickými účinky. Takto ošetřené prádlo je hebké a voňavé. Snadno proniká do struktury tkanin a zanechává povrch prádla jemný a voňavý. Speciální přísady napomáhají snadnému žehlení. Dermatologicky příznivá a je v přírodě lehce odbouratelná. Použitím aviváže TONGO se bude Vaše prádlo lépe žehlit a Vaše barvy neztratí svůj jas.

	číslo	popis	Kč/ks
3	158132	3 l	144,40

aviváž

COCCOLINO PROFESSIONAL PURE 5 l aviváž koncentrát



4

Koncentrovaná aviváž na bázi biologických povrchově aktivních látek. Vyvinutá pro domácí praní i profesionální prádelny. Je vhodná pro všechny typy tkanin. Redukce zamotání prádla a vzniku statického náboje. Zanechává příjemnou a dlouhotrvající vůni. Výrobek byl dermatologicky testovaný a je považovaný za hypoalergenní.

	číslo	popis	Kč/ks
4	159483	5 l	299,00

univerzální

OMO PROFESSIONAL HORECA 5 l



5

Profesionální tekutý prací prostředek. Složení speciálně vyvinuté na skvrny běžně se vyskytující v restauracích a hotelech. Odstraňuje odolné skvrny jako jsou olej/mastnota, káva a víno. Bezpečné použití pro všechny typy bavlny i pro jemné prádlo. Je vhodné na praní bílého i barevného prádla.

	číslo	popis	Kč/ks
5	163554	5 l	449,00

univerzální



TOPWASH PROFESSIONAL GEL 10,8 kg

Profesionální tekutý prací prostředek se skvělou účinností při praní i při nízkých teplotách. Odstraňuje z tkanin všechny druhy nečistot. Při praní barevných tkanin dosahuje vynikajících pracích výsledků. Vhodný pro většinu profesionálních provozů (restaurace, bytovací zařízení, dílny, výrobní závody, zdravotnictví, apod).

	číslo	popis	Kč/ks
1	144903	10,8 kg	1 749,00

univerzální



TOPWASH PROFESSIONAL POWDER 14 kg

Univerzální prací prostředek pro bílé a stálobarevné prádlo. Vysoká účinnost praní, zejména odstraňuje skvrny od mastnoty, oleje, omáčky, kávy, aj.

	číslo	popis	Kč/ks
2	144902	14 kg	2 099,00

univerzální



TONGO prací prášek 15 kg

Odstraňuje všechny druhy skvrn díky účinným směsím enzymů a tenzidů, spolu se silou aktivního kyslíku a aktivní sody. Napomáhá likvidaci mechanických nečistot a dokonale provoní prádlo.

	číslo	popis	Kč/ks
3	151584	15 kg	1023,20

univerzální



TAXAT STAR 14 kg

Specialista na odstraňování nečistot, zejména pigmentových skvrn, apod.. Ideální prací prostředek pro prací režimy nad 60°C. Vyniká vysokým bělicím výkonem, obsahuje látky zabraňující šednutí tkanin.

	číslo	popis	Kč/ks
4	91944	14 kg	1 059,00

univerzální



CLAX BIOEXTRA CONC 20 kg

Směsový prací prostředek vhodný pro všechny druhy bílého a stálobarevného prádla. Účinně ostraňuje bílkovinné a tukové nečistoty. Se směsí aktivního kyslíku.

	číslo	popis	Kč/ks
5	171994	20 kg	1 829,00

barevné prádlo



CLAX BIOEXTRA COLOR CONC 20 kg

Směsný prací prostředek vhodný pro všechny druhy barevného prádla. Účinně ostraňuje bílkovinné a tukové nečistoty. Výborný prací výkon i při nižších teplotách.

	číslo	popis	Kč/ks
6	171995	20 kg	1 999,00

barevné prádlo



OMO COLOR 5,4 kg

Prací prášek určený především pro barevné prádlo. Je vhodný pro všechny druhy tkanin s výjimkou vlny a hedvábí. Dokonalý prací účinek, svěží vůně.

	číslo	popis	Kč/ks
7	181470	5,4 kg	349,00

bílé prádlo



OMO EUROCOMPACT 7 kg

Prací prášek určený především pro bílé prádlo. Je vhodný pro všechny druhy tkanin s výjimkou vlny a hedvábí. Účinně odstraní i extrémně silné znečištění.

	číslo	popis	Kč/ks
8	110633	7 kg	449,00

dezinfekce prádla

SANYTOL
dezinfekce na prádlo
bílé květy 1,5 l

NOVÉ



Odstraňuje bakterie, viry, plísně a nežádoucí pachy z textilií. Poradí si i ze zbytky pracího prášku nebo s vodním kamenem. Výrobek neobsahuje chlór a ani jiné složky, které by mohly narušit vlákna textilií nebo jejich barvy. Na prádle zanechá příjemnou vůni květů. Je vhodný pro bílé i barevné prádlo.

	číslo	popis	Kč/ks
1	175712	1,5 l	139,90

proti parazitům

SANYTOL 300 ml
proti roztočům

NOVÉ



Specialista pro boj s parazity v tkaninách jako jsou roztoči nebo štěnice. Při správném použití odstraňuje 100 % nežádoucích a jinak těžko odstranitelných parazitů, zamezuje jejich rozmnožování a zároveň dezinfikuje. Nezpůsobuje skvrny a nezanechává žádný zápach. Je ideálním pomocníkem pro ošetření matrací, koberců nebo jiných zátěžových tkanin.

	číslo	popis	Kč/ks
2	174772	0,3 l	99,90

praní a dezinfekce

SANYTOL 1,7 l
dezinfekční prací gel bílé
květy 34 pracích dávek

NOVÉ



Koncentrovaný prací gel s dezinfekčním účinkem, vystačí na 34 obvyklých pracích dávek. Velmi účinně prádlo pere, dezinfikuje, odstraňuje skvrny a ničí bakterie způsobující zápach. Výrobek neobsahuje chlór a ani jiné látky, které by mohly narušit vlákna textilií nebo jejich barvy. Na prádle zanechá příjemnou vůni květů.

	číslo	popis	Kč/ks
3	175713	1,7 l	309,90

dezinfekce tkanin

SANYTOL 500 ml
dezodorační a dezinfekční
prostředek na tkaniny

NOVÉ



Prostředek pro ošetření nesnadno prátelných tkanin jako jsou závěsy, koberce, pohovky, kabáty, čalounění vozů, sportovní tašky, apod. Má trojí účinek, bakteriální, fungicidní a virucidní, odstraní 99,9 % mikroorganismů. Výrobek neobsahuje chlór a ani jiné látky, které by mohly narušit vlákna textilií nebo jejich barvy. Má dezodorační účinek, odstraňuje zápach např. z cigaret, zvířat, z vaření, apod.

	číslo	popis	Kč/ks
4	175715	500 ml	69,90

odstraňovač skvrn

SANYTOL 450 g
dezinfekční odstraňovač
skvrn univerzální

NOVÉ



Účinný prostředek na odstranění skvrn z textilií s dezinfekčním účinkem. Ničí mikroby z prádla, proniká až do vnitřku textilních vláken. Účinkuje již od prací teploty 20° C. Výrobek neobsahuje chlór a ani jiné látky, které by mohly narušit vlákna textilií nebo jejich barvy. Je vhodný jak pro bílé tak i pro barevné prádlo.

	číslo	popis	Kč/ks
5	175714	1 l	149,90

dezinfekce do obuvi

SANYTOL
dezinfekce do obuvi
150 ml

NOVÉ



Neutralizátor pachů v obuvi ve spreji. Odstraňuje 99,9 % bakterií, virů nebo plísní, které způsobují zápach obuvi, ale mohou být zdrojem i kožních onemocnění nohou. Všeestranné pro všechny druhy obuvi, účinný je jak pro sportovní boty, taky pro ty na denní nošení, ale například i pro lyžařskou obuv. Zápach nepřekrývá, ale odstraňuje jeho příčiny, obsahuje činidlo na pohlcování zápachu. Zanechává jemnou a svěží vůni.

	číslo	popis	Kč/ks
6	179593	150 ml	119,90



Čisticí a dezinfekční prostředky. Prostředky pro svěží a čisté prádlo.

SANYTOL - odborník na dezinfekci bez chlóru, chrání před nebezpečím infekcí a nemocí a pomůže dodržovat hygienu - od dezinfekce na prádlo, po čistič usazenin v koupelně nebo dezinfekční gel bez oplachování.

Čisticí přípravky SANYTOL řady PROFESSIONAL jsou vyrobeny na biocidní bázi bez chlóru.

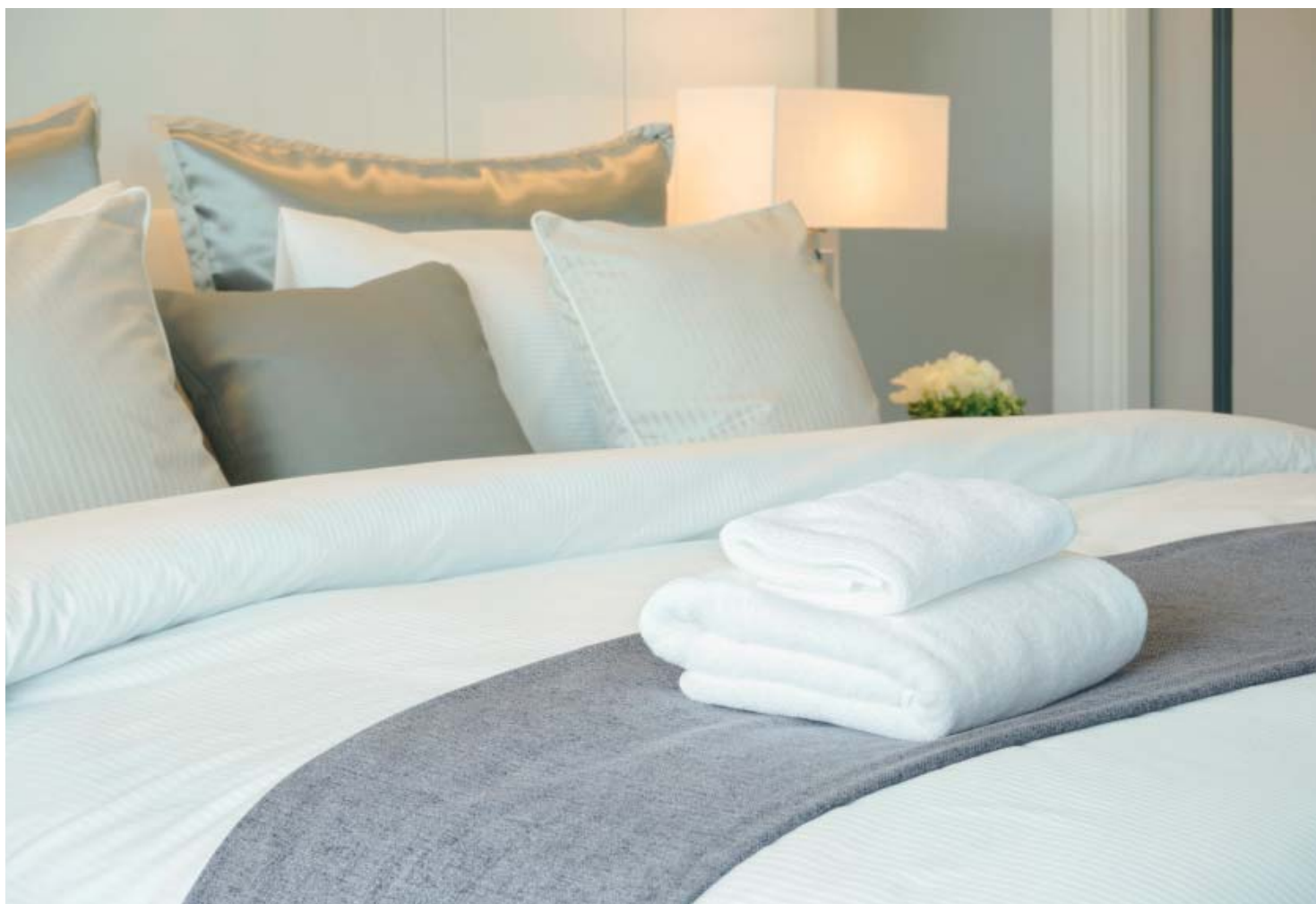



Utěrky houbové a víceúčelové

číslo	popis	Kč/bal
1	72261 utěrka houbová 10 ks	59,90
2	141235 mikROUTěrka Multi	24,00
3	72263 utěrka houbová 5 ks	29,00
4	72266 rychloutěrka Vlies 10 ks	51,00
5	151769 utěrka švédská mikrovlákno 30 x 30 cm	11,00
6	151768 mikROUTěrka Söke 4 ks	75,50
7	159215 utěrka ultrasavá 30 x 30 cm	20,00
8	178173 utěrka Cleamax Fine mikrovlákno modrá, 40 x 40 cm 12 ks	395,50
9	176347 utěrka Cleamax Fine mikrovlákno žlutá, 40 x 40cm 12 ks	395,50
10	145094 utěrka jemná v roli 50 Multiroll	97,00
11	176349 utěrka CN univerzální mikrovlákno červená 12 ks	235,50
12	176207 utěrka CN univerzální mikrovlákno modrá 12 ks	235,50
13	176348 utěrka CN univerzální mikrovlákno zelená 12 ks	235,50
14	176206 utěrka CN univerzální mikrovlákno žlutá 12 ks	235,50



Utěrky houbové a univerzální GASTRO SVING

číslo	popis	Kč/bal
15	179292 utěrka houbová 15,5 x 18 cm, 10 ks	49,90
16	179299 utěrka univerzální 38 x 30 cm 85 gr./m2, 10 ks	29,90
17	179300 utěrka univerzální 38 x 34 cm 110gr./m2, 10 ks	39,90

Rukavice

číslo	popis	Kč/bal.
18	72250 rukavice gumové S Economic 1 ks	12,00
18	72251 rukavice gumové M Economic 1 ks	12,20
18	72252 rukavice gumové L Economic 1 ks	12,20
19	72254 rukavice gumové S 1 ks	23,00
19	72255 rukavice gumové M 1 ks	23,00
19	72256 rukavice gumové L 1 ks	23,00
20	108024 rukavice vinylové S, bílé, nepudrované 100 ks	67,70
	108025 rukavice vinylové M, bílé, nepudrované 100 ks	67,70
	108026 rukavice vinylové L, bílé, nepudrované 100 ks	67,70
	147597 rukavice vinylové XL, bílé, nepudrované 100 ks	67,70



na nádobí



Houby na nádobí

číslo	popis	Kč/bal.
1	72293 houba na nádobí malá 10 ks	14,90
2	72282 houba na nádobí velká 5 ks	24,00
3	72281 houba tvarovaná velká 3 ks	21,00
4	72249 houba tvarovaná velká 5 ks	62,00

Houby na nádobí GASTRO SVING

číslo	popis	Kč/bal.
5	179287 houba na nádobí střední tvarovaná 9 x 7 x 4,5 cm, černý pad, 5 ks	19,90
6	179291 houba na nádobí malá 8,1 x 5,5 x 2,8 cm, 10 ks	13,90
7	179290 houba na nádobí velká 10 x 6,8 x 3,3 cm, 5 ks	17,90
8	179288 houba na nádobí velká tvarovaná 15 x 7 x 4,5 cm, 5 ks	49,00

Houba na čištění grilů

Sada dvou kusů tmavých houbiček pro čištění všech druhů grilů. Houba je opatřena pevným tmavým abrazivním padem vhodným pro mechanické čištění připálených usazenin na grilech. Vyrobeno z polyuretanu. Rozměr 9 x 7 x 4,2 cm. 2 ks v balení. Hmotnost balení je 16 gr.



číslo	popis	Kč/ks
9	179286 2 ks	14,90

Houba na teflonové nádobí

rozměr 15 x 7 x 4,5 cm, bílý pad, 5 ks



číslo	popis	Kč/ks
10	179289 5 ks	54,90



Ruční pady

Držák s rukojetí pro ruční práci slouží pro uchycení abrazivních čistících desek - padů. Modrý pad se používá pro odstranění ulpělých nečistot na odolných materiálech povrchů pevných ploch. Zelený pad se používá pro odstranění ulpělých nečistot na tvrdých a odolných materiálech povrchů pevných ploch.

číslo	popis	Kč/bal.
11	176215 držák padu ruční	159,90
12	176216 pad ruční modrý	49,00
13	177660 pad ruční zelený	49,00

na nádobí



Drátěnky

číslo	popis	Kč/bal.
14	120146 drátěnka plastová 3 ks	12,50
15	72287 drátěnka kovová 3 ks	18,50
16	72288 drátěnka kovová velká 1 ks	12,50
17	171734 drátěnka nerez Profi 10 ks	192,00
18	179285 drátěnka zinková velká SUPER 2 ks	49,00

Drátěnky GASTRO SVING

číslo	popis	Kč/bal.
19	179282 drátěnka nerez XL 10 ks	99,90
20	179284 drátěnka kovová velká 10 ks (50 gr)	99,00
21	179283 drátěnka nerez malá 10 ks	49,00

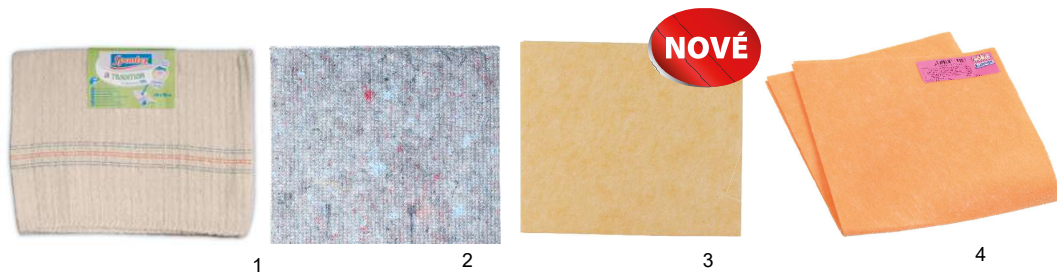

Hadry na podlahu

	číslo	popis	Kč/ks
	1	hadr na podlahu Extra vel. 3 ks	146,00
	2	hadr na podlahu šedý	13,00
	3	hadr na podlahu Ekonomick, 70 x 60 cm	16,90
	4	hadr na podlahu Soft	25,50
	5	hadr na podlahu 50x70 cm 3 ks	95,00
	6	mikrohadr na podlahu Soft	57,00



Hadry na podlahu GASTRO SVING

	číslo	popis	Kč/ks
	7	hadr na podlahu viskózový oranžový 70 x 60 cm, 180 gr./m2	21,90
	8	hadr na podlahu viskózový modrý 70 x 60 cm, 180 gr./m2	21,90
	9	hadr na podlahu viskózový růžový 70 x 60 cm, 180 gr./m2	21,90
	10	hadr na podlahu viskózový zelený 70 x 60 cm, 180 gr./m2	21,90
	11	hadr na podlahu 60 x 50 cm, 280 gr./m2	14,90



Mopy a vědra

	číslo	popis	Kč/ks
	12	mop náhradní bavlněný	34,00
	13	mop plochý z mikrovlákna extra savý (komplet)	293,00
	14	mop náhradní z mikrovlákna	108,00
	15	mop s příslušenstvím kulatý	106,00



Podlahová stěrka

	číslo	popis	Kč/ks
	16	stěrka 55 cm	89,00
	17	Násada teleskopická hliník 170 cm	240,00
	18	Násada hliník 140 cm	180,00
	19	Násada hliník 125 cm	68,00

Vědra

	číslo	popis	Kč/ks
1	73262	vědro 10 l	71,00
2	73265	vědro 7 l s výlevkou	56,00
3	73263	vědro 12 l s výlevkou	60,00

Umyvadlo / mísa

Plast

	číslo	průměr	objem	Kč/ks
	71957	16 cm	0,8 l	20,50
	71958	20 cm	1,2 l	26,00
	71959	24 cm	2,5 l	40,00
4	71960	28 cm	4 l	48,00
	71961	32 cm	6 l	60,00
	178102	36 cm	8 l	75,00

Stěrka na okno

	číslo	popis	Kč/ks
5	72270	stěrka 25 cm	41,00

Stěrka na okna PROFI

	číslo	popis	Kč/ks
6	154509	stěrka 45 cm	99,00
7	154511	násada teleskopická dvoudílná hliník	99,00
	154510	lišta gumová náhradní 107 cm	44,00

Kartáče na láhve

	číslo	popis	Kč/ks
8	144987	kartáč na nádobí	24,00
9	72286	kartáč na nádobí vějířový	22,00

WC kartáče

	číslo	popis	Kč/ks
10	109376	WC kartáč náhradní	21,00
11	72278	WC souprava kulatá bílá	45,00
12	162406	WC souprava kulatá nerez	125,00
13	162407	kartáč náhradní k WC soupravě	20,00
		162406 (pouze hlava)	



Posypová sůl

Posypový rozmrazovací prostředek určený k uvolňování ušlapaného a uježděného sněhu, ledu, náledí a námrazy z chodníků, komunikací a dopravních ploch.

	číslo	popis	Kč/ks
1	139907	25 kg	139,00

1



2



3



4



5



6



7

Smetáky a košťata

	číslo	popis	Kč/ks
2	72275	tyč náhradní černá / hnědá	27,00
3	72253	smeták s tyčí hnědý/červený	75,00
4	72280	koště dřevěné s holí	93,00
5	145095	koště silniční s tyčí 140 cm, šířka 40 cm	118,00
6	102973	koště s holí	102,00
7	72274	rýžák na podlahu s tyčí	84,00
8	138512	rýžák dřevěný s holí 120 cm	75,00
9	138511	smeták dřevěný s holí 120 cm	99,00



8



9



1

Smetáček s lopatkou

	číslo	popis	Kč/ks
1	141233	lopatka na smetě kovová	77,00



2

Smetáček s lopatkou

* mix barev

	číslo	popis	Kč/ks
2	145097	smetáček s lopatkou s lištou	40,00



4

5

Kartáč do úzkých prostor

Speciální kartáč na čištění spár, koutů a úzkých prostor.

	číslo	popis	Kč/ks
4	175206	kartáč	371,40
5	175207	tyč pro kartáč	407,70

Lopatka na násadě se smetáčkem

3

	číslo	popis	Kč/ks
3	172044	set lopatka, smetáček, násada	105,00



6

Rýžák ruční

	číslo	popis	Kč/ks
6	72289	rýžák ruční	20,00



KANCELÁŘE / HOTELY Sáčky na odpadky

Sáčky do košů na kancelářský odpad a pro koše v hotelových pokojích.

číslo	popis	cm	typ	Kč/bal
70700	10 l bílé / 50 ks	44x36		25,00
72459	18 l černé, 45 x 54 cm / 50 ks	45x54		13,00
70707	18 l bílé / 30 ks	45x50		20,00
70708	30 l bílé / 30 ks	50x60		23,00
72461	30 l černé / 50 ks	50x60		14,40
72465	30 l transparentní zatahovací / 20 ks	50x60		16,00
174626	60 l modré / 28 ks	58x67		29,00
174625	60 l černé / 50 ks	60x70		49,00
72467	60 l transparentní / 20 ks	60x72		12,80
152095	30 l černé pro venkovní koše / 20 ks	50x60	silné	35,80
152096	60 l černé pro venkovní koše / 20 ks	60x80	silné	46,60



ÚKLID / KOŠE Pytle na odpadky

Pytle vhodné pro veškerý úklid, pro přenášení odpadků, pro hotelové pokojské, apod. Jsou vhodné i pro koše, do nichž se ukládají i těžší odpadky než kancelářský odpad, apod.

číslo	popis	cm	typ	Kč/bal
120127	35 l modré zatahovací / 15 ks	50x60		36,00
174643	35 l modré zatahovací / 30 ks	53x60		60,00
174644	60 l černé / 30 ks	64x71		83,00
174645	60 l černé zatahovací / 15 ks	64x71		54,00
174646	60 l bílé/transparentní zatahovací / 20 ks	64x71		60,00
70703	110 l černé / 10 ks	70x100		39,00
132331	240 l černé velkoobjemové / 10 ks	100x125	středně silné	99,00
70710	150 l černé / 10 ks	78x105	středně silné	59,00

Pytle na odpad HDPE / GASTRO / KUCHYNĚ / KONTEJNERY

Vlastnosti HDPE 45, dokáže nahradit kvalitu 100my LDPE. Vyrábí se výhradně z nových polyethylenových granulátů, což zaručuje stálou a neměnnou kvalitu fólie. Je pachově neutrální, nezapáchá. Opticky čistý materiál. Díky úspoře materiálu má menší váhu a vytváří úspory v oblasti logistiky. Menší spotřeba suroviny pro dosažení stejného výsledku (ochrana zdrojů). Stálá kvalita fólie. Vyšší pevnost švů, lepší pevnost v tahu. Bezešvé řešení dna pytle. Výběr barev (možno použít pro tříděný a nebezpečný odpad).



číslo	popis	cm	typ	Kč/bal
159463	70 l černé / 20 ks	59x100	standard	35,00
159464	120 l černé / 25 ks	70x110	standard	53,00
159465	120 l modré / 25 ks	70x110	středně silné	105,00
159467	120 l modré zatahovací / 20 ks	70x100	středně silné	90,00
159466	120 l modré / 25 ks	70x110	středně silné	135,00
159469	120 l červené / 25 ks	70x110	středně silné	112,00
159471	120 l žluté / 25 ks	70x110	středně silné	112,00
159472	120 l černé / 25 ks	70x110	silné	142,00
148080	120 l modré / 25 ks	70x110	extra silné	209,00
148081	120 l černé / 25 ks	70x110	extra silné	209,00



Pytle na odpad HDPE vhodné pro styk s potravinami

Kvalitní pytle na odpad vyrobené z primárního čistého materiálu HDPE. Stálá a neměnná kvalita fólie zaručena, pachově neutrální. Tento výrobek je certifikován pro styk s potravinami. Možnost využití například pro převoz pečiva v horských a rekreačních oblastech.



číslo	popis	cm	typ	Kč/bal
159468	120 l transparentní / 25 ks	70x110	středně silné	110,00



Pytle na odpad LDPE / GASTRO / KUCHYNĚ / KONTEJNERY

číslo	popis	cm	typ	Kč/bal
72478	120 l modré / 25 ks	70x110	středně silné	83,30
72482	120 l modré pevné / 25 ks	70x110	středně silné	95,40
72484	120 l černé / 15 ks	70x110	silné	77,50





Drátěný koš bílý

34 x 26,5 x 56 cm

	číslo	popis	Kč/ks
1	72875	50 l	299,00

INFO

Je vybaven úchyty, lze připevnit na stěnu.



Nášlapný koš nerez

	číslo	popis	Kč/ks
2	112597	3 l	195,00
	110304	5 l	249,00



INFO

Různé barevné varianty

Koš na odpadky plastový

	číslo	popis	Kč/ks
	163502	6 l, 23 x 23 x 30 cm	188,00
3	163501	16 l, 27 x 32 x 41 cm	371,00



INFO

Různé barevné varianty

Koš na odpadky plastový

	číslo	popis	Kč/ks
4	163500	9 l, 23 x 19,5 x 36,5 cm	168,00
	163499	18 l, 28 x 22,5 x 48,5 cm	219,00
	163498	35 l, 32 x 27 x 57 cm	303,00
	163497	60 l, 39 x 33 x 74 cm	439,00



Koš na tříděný odpad plastový

	číslo	popis	Kč/set
5	174117	set košů 3 x 50 l	711,00
6	174118	set košů 3 x 18 l	569,00



Nádoba regenerát

	číslo	popis	Kč/ks
7	181541	30 l, bez víka	238,00
8	181542	60 l, bez víka	327,00
9	181543	víko plast pro nádoby regenerát 30 + 60 l	72,00



Třásňový mop

	číslo	popis	Kč/ks
1	172055	Mop třásňový 400 g (bez tyče, bez držáku)	79,00
2	172056	Držák třásňového mopu, plast	40,00
3	172043	Násada teleskopická hliník 170 cm	240,00
4	172057	Násada hliník 140 cm	180,00
5	154501	Násada hliník 125 cm	68,00



Plochý mop

	číslo	popis	Kč/ks
6	172037	Mop plochý bavlna 40 cm	99,00
7	172047	Mop plochý mikrovlákno 40 cm	99,00
8	172038	Držák mopu 40 cm	110,00
9	172043	Násada teleskopická hliník 170 cm	240,00
10	172057	Násada hliník 140 cm	180,00
11	154501	Násada hliník 125 cm	68,00



Popelnice plastová

NOVÉ

 NA
OBJEDNÁVKU

Mobilní nádoba vhodná pro třídění odpadu.
Materiál HDPE, vhodné pro venkovní i vnitřní použití.

	číslo	popis	rozměr (š x h x v)	Kč/ks
12	181825	120 l červená	48 x 55 x 96,4 cm	1 259,00
13	181826	120 l modrá	48 x 55 x 96,4 cm	1 259,00
14	181827	120 l zelená	48 x 55 x 96,4 cm	1 259,00
15	181828	120 l žlutá	48 x 55 x 96,4 cm	1 259,00
16	181829	120 l hnědá	48 x 55 x 96,4 cm	1 259,00
17	181830	120 l černá	48 x 55 x 96,4 cm	1 259,00



Výstražný stojan – kluzká podlaha

Upozornění na kluzkou podlahu
ve všech jazycích CZ, EN, SK.

	číslo	popis	Kč/ks
18	154354	stojan výstražný	188,00



1

Vozík úklidový se ždímačem, chrom

Úklidový vozík se dvěma kyblíky o objemu 25 l a čelistovým ždímačem, košík, chromový rám.

číslo	popis	Kč/ks
1 172053	Vozík úklidový s čelistovým ždímačem	2 390,00



2

Vozík úklidový se ždímačem, plast

Úklidový vozík se dvěma kyblíky o objemu 25 l a čelistovým ždímačem, košík, plastový rám.

číslo	popis	Kč/ks
2 172054	Vozík úklidový s čelistovým ždímačem	1 650,00



3

Vozík úklidový se ždímačem, chrom

Plně vybavený úklidový vozík se ždímačem, se dvěma vědrami o objemu 25 l. Chromový rám, košík s odkládací plochou, držák na pytel.

číslo	popis	Kč/ks
3 172040	Vozík úklidový se čelistovým ždímačem	2 890,00



4

Ždímač k úklidovým vozíkům

číslo	popis	Kč/ks
4 172041	Ždímač čelistový	600,00



5



6

Náhradní vědra pro úklidové vozíky

Vědro k úklidovému vozíku 25 l

číslo	popis	Kč/ks
5 172045	Vědro 25 l červené	160,00
6 172046	Vědro 25 l modré	160,00

**PRAHA 9****obchodní oddělení + prodejna C&C**

Průmyslová 1523, Praha 9 - Malešice, 198 00

tel. obchodní oddělení: 272 090 810-11

tel. prodejna: 272 090 822

prodejní doba: Po - Pá 8.00 - 17.00 hod.

e-mail: cac12@sving.cz

PRAHA 4**prodejna C&C + regionální zakázková kancelář**

Modřanská 80, Praha 4 - Modřany, 147 00

tel.: 222 508 531 (Po - Pá 8.00 - 16.00 hod.)

tel.: 222 508 532 (prodejní doba)

prodejní doba: Po - Pá 8.00 - 17.00 hod.

e-mail: cac13@sving.cz

BRNO**prodejna C&C + regionální zakázková kancelář:**

Novoměstská 1933/1b, Brno - Řečkovice, 621 00

tel.: 541 225 584, 541 227 326

prodejní doba: Po - Pá 8.00 - 16.00 hod.

e-mail: cac14@sving.cz

ČESKÉ BUDĚJOVICE**prodejna C&C + regionální zakázková kancelář:**

Nemanická 5, České Budějovice, 370 10

tel.: 387 222 047, 387 222 046

prodejní doba: Po - Pá 8.00 - 16.00 hod.

e-mail: cac15@sving.cz

LIBEREC**prodejna C&C + regionální zakázková kancelář:**

Rychtářská 8, Liberec - Ruprechtice, 460 14

tel.: 482 726 810, 482 726 809, 608 074 138

prodejní doba: Po - Pá 8.00 - 16.00 hod.

e-mail: cac16@sving.cz

VRCHLABÍ**prodejna C&C + regionální zakázková kancelář:**

Na Bělidle 1419, Vrchlabí, 543 01

tel.: 499 421 491

prodejní doba: Po - Pá 8.00 - 16.00 hod.

e-mail: cac17@sving.cz

HRADEC KRÁLOVÉ**sklad + regionální zakázková kancelář:**

Kutnohorská 221, Hradec Králové, 500 04

tel.: 495 221 141, 495 221 142

prodejní doba: Po - Pá 8.00 - 16.00 hod.

e-mail: cac18@sving.cz

KARLOVY VARY**prodejna C&C + regionální zakázková kancelář:**

Jáchymovská 81, Karlovy Vary, 360 04

tel.: 353 228 794, 353 220 640

prodejní doba: Po - Pá 8.00 - 16.00 hod.

e-mail: cac19@sving.cz

PÚCHOV - SLOVENSKO**zakázková kancelária:**

Nimnická cesta 1032, Púchov, 020 01

tel.: 00421 424 710 589

provozná doba: Po - Pia 7.30 - 16.00 hod

e-mail: sving@sving.sk

VALAŠSKÉ MEZIŘÍČÍ**GDS - Technology s.r.o. - MB-Sving partner :**

Jiráskova 900, Valašské Meziříčí, 757 01

tel.: 571 612 420, 571 620 600, 739 484 966

e-mail: prodejna@gds.cz

GERLACHOV – SLOVENSKO**GASTROBAL s.r.o. - MB-Sving partner :**

Nová 519/1, 059 42 Gerlachov – Vysoké Tatry

Tel.: 00421 52 77 581 37 / 33, 00421 903 600 726

provozná doba: Po - Št 8.00 - 16.00 hod

Pia - 8.00 - 15.00 hod

e-mail: gastrobal@gastrobal.sk

Ceny jsou platné do vydání nového ceníku/katalogu. Vzhledem k velké rozmanitosti si vyhrazujeme právo změny sortimentu, balení a cen i v průběhu platnosti tohoto katalogu / ceníku, a to vždy při realizaci každého obchodního případu.

Za chyby vzniklé v tisku neručíme. **Všechny ceny jsou uvedeny bez DPH.**

Nature touch





FUSION